



Ügyiratszám: VFEJL/167-1/2024.
Ügyintéző: Zákány Zoltán

TÁJÉKOZTATÓ

- a Közgyűléshez -

a Szabolcs-Szatmár-Bereg Megyei Szilárdhulladék-gazdálkodási Társulás Társulási Tanácsban
végzett 2023. évi tevékenységéről

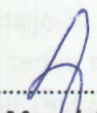
.....
Jászai Menyhért
alpolgármester

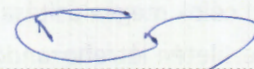
.....
Pató István
városfejlesztési és városüzemeltetési
osztályvezetője

törvényességi véleményezést végző
személyek aláírása

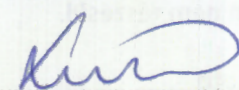
.....
Dr. Szemán Sándor
címetes főjegyző

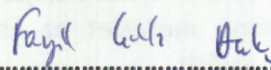
.....
Faragóné Széles Andrea
jegyzői kabinet vezetője

Véleményezi:
Városstratégiai és Környezetvédelmi Bizottság



Tisztelt Közgyűlés!

A Szabolcs-Szatmár-Bereg Megyei Szilárdhulladék-gazdálkodási Társulás (továbbiakban: Társulás) 2006. március 6-án alakult azzal a céllal, hogy a térségben komplex hulladékgazdálkodási rendszert hozzon létre és működtessen. A Társulás működését a Társulási megállapodás és a Társulás Alapító Okirata szabályozza.

A Társulás önálló gazdasági szervezettel nem rendelkezik, így a gazdasági feladatokat a Társulás 100 %-os tulajdonában lévő Szabolcs-Szatmár-Bereg Megyei Területfejlesztési és Környezetgazdálkodási Ügynökség Nonprofit Kft. menedzseri szervezetként végzi.

A Társulás célja a Társulás működési területét átfogó, térségi, regionális hulladékgazdálkodási rendszer megvalósítása, mely magában foglalja a szilárd települési hulladék gyűjtését, válogatását, újrahasznosítását, a válogatási maradványanyagok korszerű, az EU szabályozásnak megfelelő lerakón való elhelyezését; az ehhez kapcsolódó technikai és technológiai rendszerek kialakítását, az eszközök beszerzését, a szükséges beruházások megvalósítását, az illegális hulladéklerakók felszámolását, a felhagyott hulladéklerakók rekultivációs munkáit.

A meghatározott célok megvalósítása érdekében a Társulás feladatai az alábbiak:

- A Társulás területén létrehozandó térségi hulladékgazdálkodási rendszer felépítéséhez szükséges projekt kidolgozása, illetőleg ilyen jellegű projektek begyűjtése, összefogása.
- A tag-önkormányzatok érdekeinek összehangolása, információcsere, kölcsönös tájékoztatás biztosítása, valamint szakmai tanácsadás nyújtása.
- A Társulás tagjai kötelesek minden rendelkezésükre álló eszközzel közreműködni a projekt megvalósításában.

A Társulás gazdálkodására jellemző, hogy állami feladatot nem lát el, ezért állami normatív támogatásban nem részesül.

Jelen tájékoztató

- 1. számú melléklete a Szabolcs-Szatmár-Bereg Megyei Szilárdhulladék-gazdálkodási Társulás 2023. évi éves beszámolóját
- 2. számú melléklet az Észak-Alföldi Környezetgazdálkodási Nonprofit Kft. 2023. éves beszámolóját
- 3. számú melléklet a Megyei Fejlesztési Ügynökség 2023. éves beszámolóját tartalmazza.

Kérem Tisztelt Közgyűlést, hogy a tájékoztatóban foglaltakat tudomásul venni szíveskedjen.

Nyíregyháza, 2024.június 19.



NYÍREGYHÁZA

WWW.NYIREGYHAZA.HU



Határozat – tervezet

Nyíregyháza Megyei Jogú Város Közgyűlése

**..../2024. (VI.27.)számú
határozata**

**a Szabolcs-Szatmár-Bereg Megyei Szilárdhulladék-gazdálkodási Társulás Társulási Tanácsban
végzett 2023. évi tevékenységéről**

A Közgyűlés

Szabolcs-Szatmár-Bereg Megyei Szilárdhulladék-gazdálkodási Társulás Társulási Tanácsban végzett 2023. évi tevékenységéről szóló tájékoztatót tudomásul veszi.

Nyíregyháza, 2024.június 27.

Erről értesülnek:

1. Közgyűlés tagjai,
2. Nyíregyháza Megyei Jogú Város Címzetes Főjegyzője,
3. Nyíregyháza MJV Városfejlesztési és Városüzemeltetési Osztály,
4. Éberhardt Gábor, Észak-Alföldi Környezetgazdálkodási Kft. ügyvezetője.





Szabolcs-Szatmár-Bereg Megyei Szilárdhulladék-gazdálkodási Társulás
Társulási Tanácsa

4400 Nyíregyháza, Hősök tere 5.

TÁRS/28-1/2024

ELŐTERJESZTÉS

– a Társulási Tanácshoz –

**a Szabolcs-Szatmár-Bereg Megyei Szilárdhulladék-gazdálkodási Társulás
2023. évi költségvetése végrehajtásáról szóló beszámoló elfogadására**

Az előterjesztést

készítette

Patakiné Szögi Mónika

**szakmai szempontból
ellenőrizte**

Stankóczi Miklósné

**törvényességi
szempontból ellenőrizte**

Dr. Papp Csaba

Tisztelt Társulási Tanács!

A Szabolcs-Szatmár-Bereg Megyei Szilárdhulladék-gazdálkodási Társulás (a továbbiakban: Társulás) önállóan gazdálkodó, önálló jogi személyiséggel rendelkező önkormányzati társulás. Az államháztartásról szóló 2011. évi CXCV. törvény 26. § (1) bekezdés előírásainak megfelelően a helyi önkormányzatok jogi személyiséggel rendelkező társulásai a helyi önkormányzatokra vonatkozó szabályok szerint gazdálkodnak, de azoktól elkülönülten.

A zárszámadással érintett év tekintetében a Társulás tagönkormányzatainak önkormányzati feladatellátási körökbe tartozott a településeken az ingatlantulajdonosoknál keletkező települési szilárdhulladék kezelése, a hulladékkezelési közszolgáltatás szervezése és fenntartása, valamint az illegális hulladéklerakók felszámolása, a bezárt hulladéklerakók rekultivációs munkáinak elvégzése. Ez változott 2023. július 1. napjától, amely időponttól a hulladékgazdálkodási közszolgáltatás már nem önkormányzati alapfeladat. A **társulások jövőbeni működésének kereteit** a szakági jogszabály rendezi. A hulladékról szóló 2012. évi CLXXXV. törvény (a továbbiakban: Ht.) 92/A. § (4) bekezdése szerint a települési önkormányzatok hulladékgazdálkodási feladatainak ellátáshoz használt létesítmény, eszköz és vagyonelem vagyonelem céljából, a települési **önkormányzatok társulásai mindaddig fennmaradhatnak**, ameddig az érintett létesítmény, eszköz vagy vagyonelem az állami hulladékgazdálkodási közfeladat ellátásához igénybevételre kerül. A Magyar Állam a tevékenységet közbeszerzési eljárás keretében 35 évre koncesszióba adta át a MOL részére. A koncesszor koncessziós társaságként megalapította a MOL MOHU Zrt-t. **A fentiek alapján elmondható, hogy az ÉAK Nonprofit Kft., mint alvállalkozó rendelkezik a teljes hulladékgazdálkodási feladatellátáshoz szükséges műszaki, humán erőforrás és pénzügyi kapacitással, mely nagymértékben köszönhető a tulajdonosok eddigi döntéseinek, mellyel elősegítették, hogy a koncessziós rendszerben a feladatellátást változatlan színvonalon, hosszú távon folytatni tudja a Társaság.**

A Társulás Szabolcs-Szatmár-Bereg vármegyéből 227, míg Borsod-Abaúj-Zemplén vármegyéből 11 település tagságával működik.

I. A Társulás 2023. évi gazdálkodása

BEVÉTELEK

A Társulás állami feladatot nem lát el, ezért normatív állami támogatásban nem részesül.

1. Működési bevételek

- Bérleti díj:

A Társulás és az ÉAK Nonprofit Kft. között fennálló közszolgáltatási szerződés alapján a hulladékkezelő eszközrendszer bérbeadásából és a korábbi évekből fennmaradó bérleti díj követelés miatt 2023. évben **4.692.631.867 Ft** bérleti díj bevétellel számoltunk, melyből 1.642.621.000 Ft realizálódott.

A nettó bérleti díjból 2023. év végéig az ÉAK Nonprofit Kft. 401.663.620 Ft-ot kompenzációval egyenlített ki, mely szerint a fizetendő nettó bérleti díjba beszámításra került a Társulást terhelő négy negyedéves kölcsön-törlesztőrészlet és annak kamatai, valamint a 2023. évre megfizetett kezességvállalási díj, továbbá a gördülő beruházási tervben átszámlázott számla kiegyenlítése is. Az ÉAK Nonprofit Kft. által eddig felhalmozott, 2023. december 31. napján fennálló kiegyenlített bérleti díj tartozás összege 4. 169. 897. 509 Ft.

A közszolgáltató ÉAK Nonprofit Kft. által fizetendő éves bérleti díj összege minden tárgyévben a Társulás elfogadott költségvetésében kerül meghatározásra úgy, hogy az megfelelő pénzügyi fedezetet nyújtson:

- a megvalósult hulladékkezelő vagyontárgyak fenntartására, felújítására és újrapótlására,
- a jelenleg üzemelő lerakók jövőbeni rekultivációs költségeire, valamint
- a saját forrás biztosításához igénybe vett banki hitel tőketörlesztésére és kamatainak megfizetésére.

- **Kiszámlázott bérleti díj ÁFA:**

Az intézményi működési bevételek között terveztük az ÁFA bevételeket 1.289.450.745 Ft összegben, amelyből 2023. év végéig 443.519.418 Ft teljesült. A bérleti díj ÁFA-ja a NAV felé befizetendő ÁFA-ként jelenik meg, ezért a működési bevételek, illetve a működési kiadások között szerepeltettük.

Az OTP Bank folyószámlán lévő összeg után a bank 1 Ft kamatbevételért írt jóvá a Társulás számláján 2023. évben.

- **Általános forgalmi adó visszatérítése:** az ÉAK Nonprofit Kft által kiszámlázott, üzemeltetésre átadott eszközök felújítását terhelő ÁFA **62.832.000 Ft.**

- **Tagdíj:**

A Társulási Megállapodás a tagönkormányzatok lakosságszámához kötötten 2007. évtől kezdődően évenkénti tagdíjat állapított meg, melynek összege a Társulási Tanács 20/2009. (XI.18.) számú határozata alapján 30 Ft/fő/lakos.

A költségvetési törvényben meghatározott lakosságszám figyelembevételével kiszámítva, 2023. évre 17.2434.340 Ft tagdíj bevételt terveztünk. Tervezésre került továbbá a 2010-2022. évi tagdíj hátralék 6.091.010 Ft összegben.

A működési bevételként tervezett, összesen 23.325.350 Ft éves tagdíjból és előző évek tagdíjhátralékokból a 2023. év végéig 16.437.922 Ft-ot fizettek meg az önkormányzatok, így a teljesülés 70,4 %.

2. Működési célú átvett pénzeszköz (Kölcsön visszatérülése)

A Társulás által előző években nyújtott tagi kölcsön összegéből az SZSZBMFÜ Szabolcs-Szatmár-Bereg Megyei Területfejlesztési és Környezetgazdálkodási Ügynökség Nonprofit Korlátot Felelősségű Társaság (a továbbiakban: SZSZBMFÜ Nonprofit Kft.) részéről tárgyévben visszafizetés nem történt.

3. Felhalmozási bevétel:

A Társulás által konzorciumban megvalósuló „Komplex hulladékgazdálkodási rendszer fejlesztése Szabolcs-Szatmár-Bereg megyében, különös tekintettel az elkülönített

hulladékgyűjtési, szállítási és előkezelő rendszerre” című, **KEHOP-3.2.1-15-2017-00025** azonosítószerű projekt tekintetében bevétel 2023 évben 2.367.463.512 Ft összegben teljesült.

4. Finanszírozási bevételek:

A Társulás 2023. évi költségvetésében a kiadások fedezetére az előző években képződött költségvetési maradvány igénybevétel könyvelésre került 3.013.658.758 Ft értékben.

A Társulás 2023. éves költségvetési bevételeinek pénzforgalmi teljesítése 7.546.532.611 Ft főösszeggel zárult.

KIADÁSOK

1. Működési kiadások

A dologi kiadások között tervezett 1.691.396.776 Ft-ból 2023. év végéig 1.468.180.328 Ft került kifizetésre, mely a következőket tartalmazza: a Társulás működéséhez kapcsolódó költségek, szolgáltatási és hatósági díjak, a könyvvizsgáló megbízási díja, bank és postaköltségek és ezek ÁFA kiadásai, továbbá a dologi kiadások között szerepeltettük a kiszámlázott bevételek ÁFA tartalmát, amely a NAV felé ÁFA fizetési kötelezettségként jelentkeztek. A KEHOP-3.2.1-15-2017-00025 azonosító számú projekt keretében megvalósuló beruházás fordított adó (FAD) befizetett összegét is a működési kiadások között kell szerepeltetni. A dologi kiadások közt került megtervezésre a KEHOP projekt nyilvánosság biztosítása és a szemléletformálás megvalósítása.

A Társulás által igénybevett, a szilárdhulladék projekt saját erejét biztosító hosszú lejáratú kölcsön után a tárgyévben összesen 113.034.698 Ft kamatkiadás és 3.101.744 Ft kezességvállalási díj teljesült.

A Társulásnál szolgáltatási kiadásként merült fel a könyvvizsgálói díj, az Eper program használati díja, bankköltség, a KEHOP-3.2.1-15-2017-00025 azonosító számú projekt nyilvánosság biztosítása és szemléletformálás költségei is a szolgáltatások kiadásai soron 140.045.998 Ft összegben realizálódott.

A KEHOP-3.2.1-15-2017-00025 azonosító számú projekt keretében megvalósuló beruházás fordított adó (FAD) befizetett 817.205.000 Ft.-ban, projekt nyilvánosság biztosítása és a szemléletformálás megvalósítására 139.574.152 Ft összegben teljesült.

2. Egyéb működési célú támogatások:

A Társulás munkaszervezete a Szabolcs-Szatmár-Bereg Vármegyei Önkormányzati Hivatal, mely szervezet részére a tárgyévben 21.000.000 Ft működési célú pénzeszköz átadás került tervezésre. 2023. év végéig 21.000.000 Ft pénzügyi teljesítése történt meg.

A Társulás az SZSZBMFÜ Nonprofit Kft-nek működési célú támogatást nyújtott a közszolgáltatási szerződésben foglalt feladatok ellátására, mely alapján 69.298.344 Ft pénzügyi teljesítés történt.

3. Felhalmozási kiadások

- Szilárdhulladék Rendszer komplex fejlesztése (KEHOP-3.2.1-15-2017-00025)

A KEHOP-3.2.1-15-2017-00025 azonosító számú projekt a Nemzeti Hulladékgazdálkodási Koordináló és Vagyonkezelő Zártkörűen Működő Részvénytársasággal egyeztetett és elfogadott műszaki tartalom alapján fog megvalósulni. A közbeszerzési eljárások közül lefolytatásra került a szükséges gyűjtő- és szállítójárművek beszerzése, mely után 2018 novemberében sor került az adásvételi szerződés megkötésére. A szerződés alapján 2018. december 31. napjáig leszállításra és kifizetésre került 20 db jármű, a maradék 8 db jármű leszállítása 2019. I. negyedévében teljesült. 2019. évben lefolytatásra került a hulladékgyűjtő edényzetek beszerzési eljárása, melyhez kapcsolódóan 2019. július 1. napján a vállalkozási szerződés megkötésre is került. A hulladékgyűjtő edényzetek szállítása elkezdődött 2019. évben, de a teljesítés nagyobb aránya 2020. évre tolódott át. 2020. évben a fennmaradó hulladékgyűjtő edényzet beszerzési költsége, és az egyéb eszközök és szolgáltatások beszerzésének költsége, valamint a kísérő szolgáltatások kerültek tervezésre, 1.470.027.000 Ft összegben, valamint a projekthez kapcsolódóan tervezésre került 418.768.000 Ft összegű ÁFA kiadás. A hulladékgyűjtő edényzetek teljesítése 1.023.556.300 Ft összegben teljesült 2020. évben, valamint a hozzá kapcsolódó ÁFA teljesülés 276.360.201 Ft volt. A 2021. évi felhalmozási kiadások között nem merült fel kiadás. A projekten csak előleg kifizetés realizálódott 1.547.098.514 Ft összegben. A 2022. évi felhalmozási kiadások nettó 1.973.837.503 Ft összegben realizálódott a Fordított adózás miatt az áfa fizetési kötelezettséget a dologi kiadások között szerepeltetjük, melynek összege 575.183.075 Ft. A Projekt kapcsán felhalmozási kiadásokra 2023. évben 3.183.157.543 Ft. összeg került kifizetésre.

- Gördülő beruházási terv elfogadása ÉAK Nonprofit Kft.

Az ÉAK Nonprofit Kft. a 2022. évi felújítási költségeket csak 2023. évben számlázta ki, így felújítási költség 21.322.792 Ft összegben valósult meg.

- Hulladékgyűjtő autók beszerzése:

A Társulás részéről a közszolgáltatás minőségi biztosításához az elkülönítetten történő hulladékgyűjtés hatékonyságának növelése érdekében hulladékgyűjtő autók beszerzése vált szükségsszerűvé. Az első ütem 8 db hulladékgyűjtő autó beszerzése, lezárult, mely 875.792.000 Ft összegben teljesült.

- Immateriális javak beszerzése:

A Társulás keretén belül további rekultivációs tervek készültek (Gyulaháza, Nyírbogát, Nyírmada, Olcsva) településeken, az elkészítése áthúzódott a 2024. évre, így a költségek a következő évet fogják terhelni.

4. Kölcsöntörlesztés

Az ÉAK Nonprofit Kft. a 2018. augusztus 14-én végtörlesztette az ERSTE Bank Hungary Nyilvánosan Működő Részvénytársaság felé fennálló kötelezettségét. A végtörlesztéshez az ÉAK

Nonprofit Kft. az OTP Bank Nyilvánosan Működő Részvénytársasággal kötött új kölcsönszerződést 1.269.522.697 Ft összegben.

A Társulásnak 2023. évben az ÉAK Nonprofit Kft. felé négy – negyedévente esedékes – törlesztő részletet kellett megfizetnie az OTP Bank által közölt tőke és kamat összeggel megegyező mértékben. A tárgyévi költségvetésben 101.726.422 Ft tőke megfizetését irányoztuk elő, mely pénzügyi teljesítése 76.572.547 Ft összegben történt az OTP Bank által közölt negyedévi törlesztőrészlet értesítése alapján, az utolsó negyedéves részlet 2024. évben fog teljesülni.

A kapcsolódó kamat és a kezességvállalási díj a dologi kiadások között szerepel.

A Társulás 2023 éves költségvetési kiadásainak pénzforgalmi teljesítése **6. 796. 898. 765 Ft.** fő összeggel zárult.

Nyíregyháza 2024. május 16.



Seszták Oszkár
a Társulási Tanács elnöke



**Szabolcs-Szatmár-Bereg Megyei Szilárdhulladék-gazdálkodási Társulás
Társulási Tanácsa**

4400 Nyíregyháza, Hősök tere 5.

**SZABOLCS-SZATMÁR-BEREG MEGYEI SZILÁRDHULLADÉK-GAZDÁLKODÁSI
TÁRSULÁS TÁRSULÁSI TANÁCSÁNAK
/2024. (V.23.) számú
HATÁROZATA**

**a Szabolcs-Szatmár-Bereg Megyei Szilárdhulladék-gazdálkodási Társulás
2023. évi költségvetése végrehajtásáról szóló beszámoló elfogadásáról**

A Szabolcs-Szatmár-Bereg Megyei Szilárdhulladék-gazdálkodási Társulás Társulási Tanácsa az államháztartásról szóló 2011. évi CXCV. törvény 91. §-a alapján – figyelembe véve ezen jogszabály, valamint a költségvetési szervek tervezését, gazdálkodását, beszámolását szabályozó, az államháztartásról szóló törvény végrehajtásáról rendelkező 368/2011. (XII.31.) Korm. rendelet előírásait – a Társulás 2023. évi költségvetése végrehajtásáról szóló beszámoló elfogadásáról az alábbi határozatot hozza:

A határozat hatálya kiterjed a Társulásra.

(1.)

A Társulás 2023. évi költségvetésének teljesítése

A Társulási Tanács a Társulás 2023. évi költségvetésének pénzforgalmi teljesítését az 1. sz. melléklet alapján

**7.546.532.611 Ft bevételi főösszeggel
6.796.898.765 Ft kiadási főösszeggel** e l f o g a d j a .

(2.)

Költségvetési bevételek

A Társulás 2023. évi költségvetési bevételeinek részletezését kiemelt előirányzatonként a 2. számú melléklet tartalmazza.

A Társulás működési bevételi előirányzatainak teljesítését (3. sz. melléklet), és a felhalmozási bevételi előirányzatainak teljesítését (4. sz. melléklet) a Társulási Tanács a következők szerint fogadja el.

Működési bevételek összesen:	2.165.410.341 Ft
Ebből:	
- Intézményi működési bevételek (bérleti díj + ÁFA + ÁFA visszatérítés)	2.149.015.921 Ft
- Sajátos működési bevételek (tagdíj)	16.394.420 Ft

Előző évi felhalmozási célú költségvetési maradvány igénybevétele 3.013.658.758 Ft

(3.)

Költségvetési kiadások

A Társulás 2023. évi költségvetési kiadásainak részletezését kiemelt előirányzatonként a 2. számú melléklet tartalmazza.

A Társulás működési kiadási előirányzatainak teljesítését (3. sz. melléklet), és a felhalmozási kiadási előirányzatainak teljesítését (4. sz. melléklet) a Társulási Tanács a következők szerint fogadja el.

Működési kiadások összesen: 2.257.083.265 Ft

Ebből:

- Dologi jellegű kiadások	1.352.043.886 Ft
- Kamatkiadások	113.034.698 Ft
- Kezességvállalási díj	3.101.744 Ft
- Működési célú pénzeszköz átadás	90.298.344 Ft
- (ÉAK) apport pótlási alap	698.604.593 Ft

A Társulás felújítási-felhalmozási kiadásai összesen: 4.080.272.335 Ft

Ebből:

- ÉAK gördülő beruházás	21.322.792 Ft
- Beruházási kiadások	3.183.157.543 Ft
- Hulladékgyűjtő autó	875.792.000 Ft

Hosszú lejáratú hitelek, kölcsönök kiadásai 459.543.165 Ft

- Hosszúlejáratú hitelek	76.572.547 Ft
- Rövidlejáratú kölcsönök	382.970.618 Ft

(4.)

A Társulás 2023. december 31. **vagyonmérlegét 19.567.706.148 Ft egyező eszköz és forrás főösszeggel** a 9. számú melléklet szerint fogadja el.

(5.)

A Társulás **2023. évi eredménykimutatását 972.584.006 Ft összeggel** a 10. számú melléklet szerint fogadja el.

(6.)

A Társulás **2023. évi költségvetési maradványát 749.633.846 Ft összegben** a 11. melléklet szerint hagyja jóvá.

(7.)

A Társulás **2023. évi pénzeszközök változását** a 12. melléklet szerint hagyja jóvá.

(8.)

A Társulás **tulajdonába lévő részesedések értéke 1.645.917.000 Ft** összegben a 13. melléklet szerint hagyja jóvá.

(9.)

A Társulás a **2023 évi teljesítése és 2024. év és az azt követő három év várható bevételeinek és kiadásainak bemutatása (kölségvetési bevételek és kiadások előirányzat-csoportok, kiemelt előirányzatok szerinti bontásban)** a 14. melléklet szerint hagyja jóvá.

10.

Záró rendelkezések

Ez a határozat a kihirdetés napján lép hatályba.

Nyíregyháza, 2024. május 23.

SZABOLCS-SZATMÁR-BEREG MEGYEI SZILÁRDHULLADÉK-GAZDÁLKODÁSI TÁRSULÁS
2023. ÉVI KÖLTSÉGVETÉSI BESZÁMOLÓJÁNAK PÉNZFORGALMI MÉRLEGE

BEVÉTELEK

forintban !

Sor-szám	Bevételi jogcím	2023. évi eredeti előirányzat	2023. évi módosított előirányzat	2023. évi teljesítés	2023. évi teljesítés %	Sor- szám
1	2	3	4	5	6	1
1.	I. Költségvetési szerv működési bevételei összesen (2+3)	6 009 941 154	6 660 618 154	2 165 410 341	32,51%	1.
2.	I/1. Intézményi működési bevételek	5 986 615 804	6 637 292 804	2 149 015 921	32,38%	1.1.
2.1.	Intézményi működési bevételek (bérleti díj + ÁFA+ ÁFA visszatérítés)	5 986 615 804	6 637 292 804	2 149 015 921	32,38%	1.2.
2.2.						1.3.
3.	I/2. Költségvetési szerv sajátos működési bevételei (3.1+...+3.3)	23 325 350	23 325 350	16 394 420	70,29%	1.4.
3.1.	Helyi adók					1.5.
3.2.	egyéb bevételek (tagdíj)	23 325 350	23 325 350	16 394 420	70,29%	1.6.
3.3.	Biztosító által fizetett kártérítés					1.7.
4.	II. Felhalmozási és tőkejellegű bevételek (4.1+...4.3)				0,00%	1.8.
4.1.	Tárgyi eszközök, immateriális javak értékesítése					1.9.
4.2.	Költségvetési szerv sajátos felhalmozási és tőkejellegű bevételei					1.10.
4.3.	Pénzügyi befektetések bevételei					1.11.
5.	III. Támogatások, kiegészítések (5.1+...+5.5)				0,00%	2.
5.1.	Normatív hozzájárulások					2.1.
5.2.	Központosított előirányzatok					2.2.
5.3.	Normatív kötött felhasználású támogatás					2.3.
5.4.	Kiegészítő támogatás					2.4.
5.5.	Fejlesztési célú támogatások (5.5.1+5.5.2)					2.5.
5.5.1.	Egyéb központi támogatás					2.6.
6.	IV. Véglegesen átvett pénzeszközök (6.1+6.2+6.3+6.4)	4 042 610 080	4 042 610 080	2 367 463 512	59%	2.6.
6.1.	Támogatásértéktől működési bevételek (6.1.1+...+6.1.3.)					2.7.
6.1.1.	Működési célú tám. fejezettől, központi költségvetésből					3.
6.1.2.	EU támogatás					3.1.
6.1.3.	Egyéb KVI szervezet, önkormányzatoktól átvett támogatás					3.2.
6.2.	Támogatásértéktől felhalmozási bevételek (6.2.1+...+6.2.4.)	4 042 610 080	4 042 610 080	2 367 463 512	58,56%	3.3.
6.2.1.	Önerő támogatás (KEHOP-3.2.1 Projekt Szilárdhull. Rendszer komplex fejl.)					
6.2.2.	Támogatásértéktől felhalmozási bevétel EU programra és azok hazai társfin. (KEHOP-3.2.1 Projekt Szilárdhull. Rendszer komplex fejl.)	4 042 610 080	4 042 610 080	2 367 463 512	100,00%	4.
6.2.3.					0,00%	5.
6.2.4.					0,00%	5.1.
6.3.	Működési célú pénzeszköz átvétel államháztartáson kívülről					5.2.
6.4.	Felhalmozási célú pénzeszk. átvétel államháztartáson kívülről					
7.	V. Tám. kölcsön visszatérülése, igénybev., értékp. bev. (7.1+7.2)	6 000 000	388 970 618		0,00%	
7.1.	Működési célú kölcsön visszatérülése	6 000 000	388 970 618			
7.2.	Felhalmozási célú kölcsön visszatér., értékpapír bev.					
8.	VI. Finanszírozási bevételek (8.1+8.2)					
8.1.	Hosszlejáratú hitelek, kölcsönök bevételei					
8.2.	Rövidlejáratú hitelek, kölcsönök bevételei					
9.	FOLYÓ BEVÉTELEK ÖSSZESEN: (1+4+5+6+7+8)	10 058 551 234	11 092 198 852	4 532 873 853	40,87%	
10.	Előző évi költségvetési maradvány igénybevétele (10.1.+10.2)	2 060 138 260	3 013 658 758	3 013 658 758	100,00%	
10.1.	Felhalmozási célú költségvetési maradvány igénybevétele	2 060 138 260	2 060 138 260	2 060 138 260	100,00%	
10.1.1.	Szilárdhull. Rendszer komplex fejl. KEHOP-3.2.1 támogatás előleg	137 731 312	137 731 312	137 731 312	100,00%	
10.1.2.	Felhalmozási célú bevételek maradványa	1 922 406 948	1 922 406 948	1 922 406 948	100,00%	
10.2.	Általános maradványa		953 520 498	953 520 498	100,00%	
11.	Forráshiány					
12.	BEVÉTELEK ÖSSZESEN: (9+10+11)	12 118 689 494	14 105 857 610	7 546 532 611	53,50%	6.

SZABOLCS-SZATMÁR-BEREG MEGYEI SZILÁRDHULLADÉK-GAZDÁLKODÁSI TÁRSULÁS
2023. ÉVI KÖLTSÉGVETÉSI BESZÁMOLÓJÁNAK PÉNZFORGALMI MÉRLEGE

KIADÁSOK

forintban !

Kiadási jogcímek	2023. évi eredeti előirányzat	2023. évi módosított előirányzat	2023. évi teljesítés	2023. évi teljesítés %
2	3	4	5	6
I. Folyó (működési) kiadások (1.1+...+1.12)	1 370 848 776	2 480 299 713	2 257 083 265	91,00%
Személyi juttatások				
Munkaadókat terhelő járulékok				
Dologi kiadások	13 000 000	13 000 000	1 476 426	11,36%
Dologi kiadások Áfa-ja, Áfa befizetési kötelezettség	1 223 348 776	1 349 925 776	1 210 521 462	89,67%
Szolgáltatási kiadások	7 000 000	181 971 000	140 045 998	76,96%
Kamatkiadások	100 000 000	140 000 000	113 034 698	80,74%
Kezességvállalási díj (Hitelgarancia Zrt.)	6 500 000	6 500 000	3 101 744	47,72%
Egyéb folyó kiadások				
Egyéb működési célú támogatások	21 000 000	90 298 344	90 298 344	100,00%
(ÉAK) apport pótlási alap		698 604 593	698 604 593	100,00%
Működési célú kölcsönök nyújtása államháztart. kívülre				
II. Felhalmozási és tőke jellegű kiadások (2.1+...+2.8)	6 774 653 535	6 803 863 535	4 080 272 335	59,97%
Felújítás (Nyíregyházi Hulladéklerakó telepén található hulladékkezelő technológiai gépsor helyreállítása)				
ÉAK gördülő beruházási terv + Rekultivációs terv	21 322 792	28 942 792	21 322 792	73,67%
KEHOP-3.2.1 Projekt felhalmozási kiadásai EU és hazai társfin. támogatásból (Szilárdhull. Rendszer komplex fejl.)	3 183 157 543	3 183 157 543	3 183 157 543	100,00%
KEHOP-3.2.1 Projekt ÁFA kiadásai támogatásból (Szilárdhull. Rendszer komplex fejl.)				
Hulladékgyűjtő autó beszerzés	3 570 173 200	3 591 763 200	875 792 000	24,38%
gépek berendezések besz.				
Egyéb felhalmozási célú kiadás (KA Projekthez kapcs. támogatás visszafizetés)				
Felhalmozási célú pénzeszköz átadás önkormányzatoknak (Rekultivációs beruházásokhoz))				
III. Tartalékok (3.1+3.2+3.3)	3 871 460 761	4 336 997 322		0,00%
Általános tartalék		487 126 561		0,00%
Céltartalék (Kölcsön visszafiz., Pótlás, Rekultivációs alap)	3 871 460 761	3 849 870 761		0,00%
Államháztartási céltartalék				
V. Egyéb kiadások				
VI. Finanszírozási kiadások (5.1+5.2)	101 726 422	484 697 040	459 543 165	94,81%
Hosszúlejáratú hitelek, kölcsönök kiadásai	101 726 422	101 726 422	76 572 547	75,27%
Rövidlejáratú hitelek, kölcsönök kiadásai		382 970 618	382 970 618	100,00%
KIADÁSOK ÖSSZESEN: (1+2+3+4+5)	12 118 689 494	14 105 857 610	6 796 898 765	48,18%

I. Működési célú bevételek és kiadások pénzforgalmi mérlege

forintban !

Bevételek					Kiadások				
Megnevezés	2023. évi eredeti előirányzat	2023. évi módosított előirányzat	2023. évi teljesítés	2023. évi teljesítés %	Megnevezés	2023. évi eredeti előirányzat	2023. évi módosított előirányzat	2023. évi teljesítés	2023. évi teljesítés %
Int. működési bevételek (Közszolg.kapcs. bérleti díj Áfa-ja)	5 986 615 804	6 637 292 804	2 149 015 921	32,38%	Személyi juttatások				0,00%
Kamatbevételek				0,00%	Munkaadókat terhelő járulék				0,00%
Sajátos működési bevétel(egyéb bevételek :tagdíj)	23 325 350	23 325 350	16 394 420	70,29%	Dologi kiadások	13 000 000	13 000 000	1 476 426	11,36%
Támogatásértékű működési bevételek, kiegészítések					Dologi kiadások Áfa-ja, Áfa befizetési kötelezettség	1 223 348 776	1 349 925 776	1 210 521 462	89,67%
Egyéb kvi szervtől, önkormányzatoktól átvett támogatás					Szolgáltatási kiadások	7 000 000	181 971 000	140 045 998	76,96%
Véglegesen átvett pénzeszk. államháztartáson belülről					Támogatásértékű műk. kiadások				
EU támogatás					Egyéb működési célú támogatások államháztart. kívülre	21 000 000	90 298 344	90 298 344	100,00%
Működési célú pénzeszköz átvétel államháztartáson kívülről					Támogatási kölcsönök nyújtása államháztartáson kívülre				
Működési célú kölcsön visszatérülése	6 000 000	388 970 618		0,00%	Kamatkiadások	100 000 000	140 000 000	113 034 698	80,74%
Működési célú költségvetési maradvány igénybevétele		953 520 498	953 520 498	100,00%	Kezességvállalási díj (Hitelgarancia Zrt.)	6 500 000	6 500 000	3 101 744	47,72%
					(ÉAK) apport pótlási alap		698 604 593	698 604 593	100,00%
					Egyéb folyó kiadások				
					Tartalékok		487 126 561		
ÖSSZESEN:	6 015 941 154	8 003 109 270	3 118 930 839	38,97%	ÖSSZESEN:	1 370 848 776	2 967 426 274	2 257 083 265	76,06%
Hiány:	----	----	----		Többlet:	4 645 092 378	5 035 682 996	861 847 574	

II. Felhalmozási és tőkejellegű bevételek és kiadások pénzügyi mérlege

forintban !

Bevételek					Kiadások				
Megnevezés	2023. évi eredeti előirányzat	2023. évi módosított előirányzat	2023. évi teljesítés	2023. évi teljesítés %	Megnevezés	2023. évi eredeti előirányzat	2023. évi módosított előirányzat	2023. évi teljesítés	2023. évi teljesítés %
Tárgyi eszközök, immateriális javak értékesítése					Felújítás (Nyiregyházi Hulladéklerakó telepén található hulladékkezelő technológiai gépsor helyreállítása)				
Kv-i szerv sajátos felhalmozási és tőkejellegű bevételei (Közszolg.kapcs. nettó bérleti díj + bérleti díj hátralék+ beruházás visszaig. ÁFA)					ÉAK gördülő beruházási terv	21 322 792	28 942 792	21 322 792	73,67%
Támogatásértékű felhalmozási bevétel EU programra és hazai társfin. (KEHOP-3.2.1 Projekt Szilárdhull. Rendszer komplex fejlesztése)	4 042 610 080	4 042 610 080	2 367 463 512	58,56%	KEHOP-3.2.1 Projekt felhalmozási kiadásai EU és hazai társfin. támogatásból (Szilárdhull. Rendszer komplex fejlesztése)	3 183 157 543	3 183 157 543	3 183 157 543	100,00%
Önerő támogatás (KEHOP-3.2.1 Projekt Szilárdhull. Rendszer komplex fejlesztése)					KEHOP-3.2.1 Projekt ÁFA kiadásai támogatásból (Szilárdhull. Rendszer komplex fejlesztése)				
ÁFA támogatás (KEHOP-3.2.1 Projekt Szilárdhull. Rendszer komplex fejlesztése)					Hulladékgyűjtő autó beszerzés	3 570 173 200	3 591 763 200	875 792 000	24,38%
Átvett pénzeszközök államháztartáson kívülről					gépek berendezések besz.				
Beruházási kiadásokhoz kapcsolódó ÁFA visszatérülés					Egyéb felhalmozási célú kiadás (KA Projektthez kapcs. támogatás visszafizetés)				
Hitelek, kölcsönök bevételei					Felhalmozási célú pénzeszköz átadás önkormányzatoknak (Rekultivációs beruházásokhoz)				
Előző évi felhalmozási célú költségvetési maradvány igénybevétele	2 060 138 260	2 060 138 260	2 060 138 260	100,00%	Hosszúlejáratú hitelek, kölcsönök kiadásai	101 726 422	101 726 422	76 572 547	75,27%
					Rövidlejáratú hitelek, kölcsönök kiadásai		382 970 618	382 970 618	100,00%

					Céltartalék (Kölcsön visszafizetés, Pótlás, Rekultivációs alap)	3 871 460 761	3 849 870 761		0,00%
ÖSSZESEN:	6 102 748 340	6 102 748 340	4 427 601 772	72,55%	ÖSSZESEN:	10 747 840 718	11 138 431 336	4 539 815 500	40,76%
Hány:	4 645 092 378	5 035 682 996	112 213 728		Többlet:	----	----	----	

Beruházások kimutatása

forintban !

Beruházás megnevezése	Teljes költség bruttó összege	Teljes költség nettó összege	Kivitelezés kezdési és befejezési éve	Teljesítés 2019.12.31-ig	2020. évi teljesítés	2021. évi teljesítés	2022. évi teljesítés	2023. évi teljesítés	2023. év utáni
1	2	3	4	5	6	7	8	9	8=(3-5-6-7-8-9)
Szilárdhulladék Rendszer komplex fejlesztése (KEHOP-3.2.1-15-2017-00025 számú Projekt)	10 564 014 085	8 318 121 327	2018-2023	1 256 933 200	1 023 556 300	0	1 973 837 503	3 183 157 543	880 636 781
Hulladékgyűjtő autó beszerzés	875 792 000	689 600 000	2022-2023					689 600 000	
ÖSSZESEN:	11 439 806 085	9 007 721 327		1 256 933 200	1 023 556 300		1 973 837 503	3 872 757 543	880 636 781

Többéves kihatással járó kötelezettségvállalások állománya

forintban !

Kötelezettség jogcíme	Kötelezettség váll. éve	2019. előtti kifizetés	Kiadás vonzata évenként						Összesen
			2 019	2020	2021	2022	2023	2023. után	
1	2	3	4	5	6	7	8	9	7=(3+4+5+6)
Működési célú hiteltörlesztés (tőke)									
.....									
.....									
Felhalmozási célú hiteltörlesztés (tőke)		1 157 826 000	91 177 990	93 878 909	96 659 931	99 523 338	76 572 547	767 109 627	2 382 748 342
Észak-Alföldi Környezetgazd. Nonprofit Kft.-től kapott kölcsön Kohéziós Alap Projekt - Szilárdhulladék I. ütem önerőhöz	2007-2011	1 157 826 000	91 177 990	93 878 909	96 659 931	99 523 338	76 572 547	767 109 627	2 382 748 342
Beruházás célonként		878 750 000	378 183 200	1 023 556 300		1 973 837 503	3 183 157 543	1 570 236 781	9 007 721 327
Szilárdhulladék Rendszer komplex fejlesztése (KEHOP-3.2.1-15-2017-00025 számú Projekt)	2017-2020	878 750 000	378 183 200	1 023 556 300	0	1 973 837 503	3 183 157 543	880 636 781	8 318 121 327
Hulladékgyűjtő autó beszerzés	2022-2023							689 600 000	689 600 000
Felújítás feladatonként				84 212 676	158 078 331	42 350 890	21 322 792		305 964 689
EAK Kft. Gördülő beruházási terve alapján szükséges felújítások				84 212 676	158 078 331	42 350 890	21 322 792		305 964 689
Összesen (1+4+7+9)		2 036 576 000	469 361 190	1 201 647 885	254 738 262	2 115 711 731	3 281 052 882	2 337 346 408	11 696 434 358

A Társulás által felvett hitelek és kölcsönök állományának alakulása

Ft-ban

Sor- szám	Hitel jellege	Felvétel éve	Lejárat éve	Hitel állomány december 31.-én					
				2018.	2019.	2020.	2021.	2022.	2023.
1	2	3	4	5	6	7	8	9	10
1.	Működési célú								
2.	nincs								
3.								
4.								
5.								
6.	Felhalmozási célú			1 224 922 252	1 133 744 352	1 039 865 443	943 205 512	843 682 174	767 109 627
7.	Észak-Alföldi Környezetgazd. Nonprofit Kft.- től kapott hosszú lejáratú kölcsön Kohéziós Alap Projekthez - Szilárdhulladék I. ütem	2007-2011 között	2012-2032 között	1 224 922 252	1 133 744 352	1 039 865 443	943 205 512	843 682 174	767 109 627
8.								
9.								
10.								
11.	Összesen (1+6)			1 224 922 252	1 133 744 352	1 039 865 443	943 205 512	843 682 174	767 109 627

A Társulás által adott közvetett támogatások *forintban!*

Sor-szám	Kiadási jogcím	2023. évi eredeti előirányzat	2023. évi módosított előirányzat	2023. évi teljesítés	2023. évi teljesítés %
1	2	3	4	5	6
1.	Működési célú támogatás - SZSZBMÖH	21 000 000	21 000 000	21 000 000	100,00%
2.	Működési célú támogatás - SZSZBMFÜ Nonprofit Kft.		69 298 344	69 298 344	100,00%
3.					
4.					
5.					
6.					
7.					
8.					
9.					
10.					
11.					
12.					
13.					
14.					
15.					
16.					
17.					
18.					
19.					
20.					
21.					
22.					
23.					
24.					
	Összesen:	21 000 000	90 298 344	90 298 344	

Szabolcs-Szatmár-Bereg Megyei Szilárdhulladék-gazdálkodási Társulás

Vagyonomérleg 2023. december 31.

Megnevezés	Előző évi (2022.) Ft	Tárgyévi (2023.) Ft	Változás %-a
A/I. Imateriális javak	12 247 456	9 316 045	76,07%
A/II. Tárgyi eszközök	8 867 101 911	12 172 986 356	137,28%
A/III. Befektetett pénzügyi eszközök	1 645 917 000	1 645 917 000	100,00%
A/IV. Koncesszióba, vagyonkezelésbe adott eszközök			
A. NEMZETI VAGYONBA TARTOZÓ BEFEKTETETT ESZKÖZ	10 525 266 367	13 828 219 401	131,38%
B/I. Készletek			
B/II. Értékpapírok			
B. NEMZETI VAGYONBA TARTOZÓ FORGÓESZKÖZÖK			
C/I. Hosszú lejáratú betétek			
C/II. Pénztárak, csekkek, betétkönyvek	10 925	10 925	100,00%
C/III. Forintszámlák	2 060 127 335	751 049 685	36,46%
C/IV. Devizaszámlák			
C/V. Idegen pénzeszközök			
C. PÉNZESZKÖZÖK	2 060 138 260	751 060 610	36,46%
D/I. Költségvetési évben esedékes követelések	4 000 392 498	4 731 548 137	118,28%
D/II. Költségvetési évet követően esedékes követelések			
D/III. Követelés jellegű sajátos elszámolások	954 947 262		0,00%
D. KÖVETELÉSEK	4 955 339 760	4 731 548 137	95,48%
E. EGYÉB SAJÁTOS ESZKÖZOLDALI ELSZÁMOLÁSOK	182 782 000	256 878 000	140,54%
F. AKTÍVIDŐBELI ELHATÁROLÁSOK			
ESZKÖZÖK ÖSSZESEN(A+B+C+D+E+F)	17 723 526 387	19 567 706 148	110,41%
G/I. Nemzeti vagyon induláskori értéke	15 223 716 953	15 223 716 953	100,00%
G/II. Nemzeti vagyon változásai			
G/III. Egyéb eszközök induláskori értéke és változásai	500 605 457	500 605 457	100,00%
G/IV. Felhalmozott eredmény	625 402 209	-31 913 661	-5,10%
G/V. Eszközök értékhelyesbítésének forrása			
G/VI. Mérleg szerinti eredmény	-657 315 870	972 584 006	-147,96%
G. SAJÁT TŐKE	15 692 408 749	16 664 992 755	106,20%
H/I. Költségvetési évben esedékes kötelezettségek			
H/II. Költségvetési évet követően esedékes kötelezettségek	843 682 174	767 109 627	90,92%
H/III. Kötelezettség jellegű sajátos elszámolások	1 426 764	1 426 764	100,00%
H. KÖTELEZETTSÉGEK	845 108 938	768 536 391	90,94%
I. EGYÉB SAJÁTOS FORRÁSOLDALI ELSZÁMOLÁSOK			
J. KINCSTÁRI SZÁMLAVEZETÉSSSEL KAPCS. ELSZÁMOLÁSOK			
K. PASSZÍVIDŐBELI ELHATÁROLÁSOK	1 186 008 700	2 134 177 002	179,95%
FORRÁSOK ÖSSZESEN (G+H+I+J+K)	17 723 526 387	19 567 706 148	110,41%

Szabolcs-Szatmár-Bereg Megyei Szilárdhulladék-gazdálkodási Társulás

Eredménykimutatás 2023. december 31.

Megnevezés	Előző évi (2022.) Ft	Tárgyévi (2023.) Ft	Változás %-a
I. Tevékenység nettó eredményszámléletű bevétele	1 145 927 217	864 695 543	75,46%
II. Aktivált saját teljesítmények értéke	0	0	
III. Egyéb eredményszámléletű bevételek	17 244 480	2 384 577 044	13828,06%
IV. Anyagijellegű ráfordítások	6 020 248	140 063 998	2326,55%
V. Személyi jellegű ráfordítások	0	0	
VI. Értécsökkenési leírás	642 843 088	543 568 433	84,56%
VII. Egyéb ráfordítások	1 079 141 657	1 480 021 453	137,15%
A. TEVÉKENYSÉGEK EREDMÉNYE	-564 833 296	1 085 618 703	-192,20%
VIII. Pénzügyi műveletek eredményszámléletű bevételei	2	1	50,00%
IX. Pénzügyi műveletek ráfordításai	92 482 576	113 034 698	122,22%
B. PÉNZÜGYI MŰVELETEK EREDMÉNYE	-92 482 574	-113 034 697	122,22%
C. SZOKÁSOS EREDMÉNY	-657 315 870	972 584 006	-147,96%
X. Rendkívüli eredményszámléletű bevételek			
XI. Rendkívüli ráfordítások			
D. RENDKÍVÜLI EREDMÉNY			
E. MÉRLEG SZERINTI EREDMÉNY	-657 315 870	972 584 006	-147,96%

Szabolcs-Szatmár-Bereg Megyei Szilárdhulladék-gazdálkodási Társulás

2023. évi maradvány kimutatása

	A.	B.
Sorszám	Megnevezés	Összeg (Ft)
01.	Alaptevékenység költségvetési bevételei	4 532 873 853
02.	Alaptevékenység költségvetési kiadásai	6 720 326 218
I.	<i>Alaptevékenység költségvetési egyenlege (=01.-02.)</i>	<i>-2 187 452 365</i>
03.	Alaptevékenység finanszírozási bevételei	3 013 658 758
04.	Alaptevékenység finanszírozási kiadásai	76 572 547
II.	<i>Alaptevékenység finanszírozási egyenlege (=03.-04.)</i>	<i>2 937 086 211</i>
A.	Alaptevékenység maradványa (=±I.±II.)	749 633 846
05.	Vállalkozási tevékenység költségvetési bevételei	
06.	Vállalkozási tevékenység költségvetési kiadásai	
III.	<i>Vállalkozási tevékenység költségvetési egyenlege (=05.-06.)</i>	
07.	Vállalkozási tevékenység finanszírozási bevételei	
08.	Vállalkozási tevékenység finanszírozási kiadásai	
IV.	<i>Vállalkozási tevékenység finanszírozási egyenlege (=07.-08.)</i>	
B.	Vállalkozási tevékenység maradványa (=±III.±IV.)	
C.	Összes maradvány [=A)+B]	749 633 846
D.	Alaptevékenység kötelezettségvállalással terhelt maradványa	
E.	Alaptevékenység szabad maradványa [=A)-D]	749 633 846

Szabolcs-Szatmár-Bereg Megyei Szilárdhulladék-gazdálkodási Társulás

Kimutatás a pénzeszközök változásáról
2023. december 31.

Ssz.	Megnevezés	Összesen
1.	Pénztár nyitó egyenlege	10 925
2.	Bankszámlák nyitó egyenlege	2 060 127 335
3.	Nyitó pénzkészlet 2023. január 1-jén	2 060 138 260
4.	Pénztár változása	0
5.	Bankszámla változása	1 309 077 650
6.	Pénzkészlet változása összesen	1 309 077 650
7.	Pénztár záró egyenlege	10 925
8.	Bank záró egyenlege	751 049 685
9.	Záró pénzkészlet összesen 2023. december 31-én	751 060 610

**A Szabolcs-Szatmár-Bereg Megyei SzilárdHulladék-Gazdálkodási Társulás
tulajdonában lévő részesedések értéke 2023. december 31-én**

(Ft)

Megnevezés	Részesedés mértéke	Összeg
Szabolcs-Szatmár-Bereg Megyei Területfejlesztési és Környezetgazdálkodási Ügynökség Nonprofit Kft.	100%	295 917 000
Észak-Alföldi Környezetgazdálkodási Nonprofit Kft.	50%	1 350 000 000
Részesedés összesen:		1 645 917 000

Szabolcs-Szatmár-Bereg Megyei Szilárdhulladék-Gazdálkodási Társulás
a 2023 évi teljesítése és 2024. év és az azt követő három év várható bevételeinek és kiadásainak bemutatása
(kötségvetési bevételek és kiadások előirányzat-csoportok, kiemelt előirányzatok szerinti bontásban)

B E V É T E L E K

forintban !

Sor- szám	Bevételi jogcím	2023. évi teljesítés	2024. évi eredeti előirányzat	2025. évi várható előirányzat	2026. évi várható előirányzat	2027. évi várható előirányzat
1	2	3	4	5		6
1.	I. Kötségvetési szerv működési bevételei összesen (2+3)	2 165 410 341	7 008 640 029	2 971 800 000	3 200 450 000	3 453 000 000
2.	I/1. Intézményi működési bevételek	2 149 015 921	6 637 292 804	2 955 405 580	3 184 055 580	3 436 605 580
2.1.	Intézményi működési bevételek (bérleti díj + ÁFA+ ÁFA visszatérítés)	2 149 015 921	6 984 648 789	2 955 405 580	3 184 055 580	3 436 605 580
2.2.						
3.	I/2. Kötségvetési szerv sajátos működési bevételei (3.1+...+3.3)	16 394 420	23 991 240	16 394 420	16 394 420	16 394 420
3.1.	Helyi adók					
3.2.	egyéb bevételek (tagdíj)	16 394 420	23 991 240	16 394 420	16 394 420	16 394 420
3.3.	Biztosító által fizetett kártérítés					
4.	II. Felhalmozási és tőkejellegű bevételek (4.1+...4.3)					
4.1.	Tárgyi eszközök, immateriális javak értékesítése					
4.2.	Kötségvetési szerv sajátos felhalmozási és tőkejellegű bevételei					
4.3.	Pénzügyi befektetések bevételei					
5.	III. Támogatások, kiegészítések (5.1+...+5.5)					
5.1.	Normatív hozzájárulások					
5.2.	Központosított előirányzatok					
5.3.	Normatív kötött felhasználású támogatás					
5.4.	Kiegészítő támogatás					
5.5.	<i>Fejlesztési célú támogatások (5.5.1+5.5.2)</i>					
5.5.1.	Egyéb központi támogatás					
6.	IV. Véglegesen átvett pénzeszközök (6.1+6.2+6.3+6.4)	2 367 463 512	1 269 907 267			
6.1.	<i>Támogatásértéktől működési bevételek (6.1.1.+...+6.1.3.)</i>					
6.1.1.	Működési célú tám. fejezettől, központi költségvetésből					
6.1.2.	EU támogatás					
6.1.3.	Egyéb kvi szervtől, önkormányzatoktól átvett támogatás					
6.2.	<i>Támogatásértéktől felhalmozási bevételek (6.2.1.+...+6.2.4.)</i>	<i>2 367 463 512</i>	<i>1 269 907 267</i>			
6.2.1.	Önerő támogatás (KEHOP-3.2.1 Projekt Szilárdhull. Rendszer komplex fejl.)		621 429 595			
6.2.2.	Támogatásértéktől felhalmozási bevétel EU programra és azok hazai társfin. (KEHOP-3.2.1 Projekt Szilárdhull. Rendszer komplex fejl.)	2 367 463 512				
6.2.3.	ÁFA támogatás KEHOP-3.2.1		162 067 672			
6.2.4.	HUMDA támogatás elektromos hulladékgyűjtő autó besz.		486 410 000			
6.3.	<i>Működési célú pénzeszköz átvétel államháztartáson kívülről</i>					
6.4.	<i>Felhalmozási célú pénzeszk. átvétel államháztartáson kívülről</i>					
7.	V. Tám. kölcsön visszatérülése, igénybev., értékp. bev. (7.1+7.2)		394 970 618			
7.1.	Működési célú kölcsön visszatérülése		394 970 618			
7.2.	Felhalmozási célú kölcsön visszatér., értékpapír bev.					
8.	VI. Finanszírozási bevételek (8.1+8.2)					
8.1.	Hosszúlejáratú hitelek, kölcsönök bevételei					
8.2.	Rövidlejáratú hitelek, kölcsönök bevételei					
9.	FOLYÓ BEVÉTELEK ÖSSZESEN: (1+4+5+6+7+8)	4 532 873 853	8 673 517 914	2 971 800 000	3 200 450 000	3 453 000 000
10.	<i>Előző évi költségvetési maradvány igénybevétele (10.1.+10.2)</i>	<i>3 013 658 758</i>	<i>740 000 000</i>	<i>723 002 964</i>	<i>680 000 000</i>	<i>890 000 000</i>
10.1.	Felhalmozási célú költségvetési maradvány igénybevétele	2 060 138 260	740 000 000	723 002 964	680 000 000	890 000 000
10.1.1.	Szilárdhull. Rendszer komplex fejl. KEHOP-3.2.1 támogatás előleg	137 731 312				
10.1.2.	Felhalmozási célú bevételek maradványa	1 922 406 948		723 002 964	680 000 000	890 000 000

10.2.	Általános maradványa	953 520 498				
11.	Forráshány					
12.	BEVÉTELEK ÖSSZESEN: (9+10+11)	7 546 532 611	9 413 517 914	3 694 802 964	3 880 450 000	4 343 000 000

6.	KLADÁSOK ÖSSZESEN: (1+2+3+4+5)	6 796 898 765	9 413 517 914	3 694 802 964	3 880 450 000	4 343 000 000



PV AUDIT KÖNYVVIZSGÁLÓ KFT.

4400. Nyíregyháza, Munkás út 53.

42/342-339 30/95-35-776

FÜGGETLEN KÖNYVVIZSGÁLÓI JELENTÉS

A Szabolcs-Szatmár-Bereg Megyei Szilárdhulladék-gazdálkodási Társulás részére

Vélemény

Elvégeztük a Szabolcs-Szatmár-Bereg Megyei Szilárdhulladék-gazdálkodási Társulás („a Társulás”) 2023. évi éves költségvetésének végrehajtásáról szóló – 2024. május 23. keltezéssel előterjesztett - határozat tervezete (továbbiakban: zárszámadási határozat tervezet) könyvvizsgálatát, amely éves költségvetési beszámoló a 2023. évre vonatkozó költségvetési jelentésből, amelyben a teljesített költségvetési bevételek összege **7.546.532.611 Ft**, a teljesített költségvetési kiadások összege **6.796.898.765 Ft**, maradványkimutatásból, amelyben az összes maradvány **749.633.846 Ft**, további adatszolgáltatásokból, (elszámolásokból), valamint a **2023. december 31-i** fordulónapra készített mérlegből - melyben az eszközök és források egyező végösszege **19.567.706.148 Ft**, a mérleg szerinti eredmény **972.584.006 Ft** (nyereség) -, és az ugyanezen időponttal végződő költségvetési évre vonatkozó eredménykimutatásból, valamint a kiegészítő mellékletből áll.

Véleményünk szerint a mellékelt éves költségvetési beszámoló megbízható és valós képet ad a Társulás 2023. évi éves költségvetésének teljesítéséről, a Társulás 2023. december 31-én fennálló vagyoni és pénzügyi helyzetéről, valamint az ezen időponttal végződő költségvetési évre vonatkozó jövedelmi helyzetéről a Magyarországon hatályos, a számvitelről szóló 2000. évi C. törvénnyel (a továbbiakban: számviteli törvény), valamint az államháztartás számviteléről szóló 4/2013. (I. 11.) Korm. rendelettel (a továbbiakban: az államháztartás számviteléről szóló kormányrendelet) összhangban. **Véleményünk szerint a zárszámadási határozat-tervezet határozat hozatalra alkalmas.**

A vélemény alapja

Könyvvizsgálatunkat a Magyar Nemzeti Könyvvizsgálati Standardokkal összhangban és a könyvvizsgálatra vonatkozó – Magyarországon hatályos – törvények és egyéb jogszabályok alapján hajtottuk végre. Ezen standardok értelmében fennálló felelősségünk bővebb leírását jelentésünk „A könyvvizsgáló éves költségvetési beszámoló könyvvizsgálatáért való felelőssége” szakasza tartalmazza.

Függetlenek vagyunk a Társulástól a vonatkozó, Magyarországon hatályos jogszabályokban és a Magyar Könyvvizsgálói Kamara „A könyvvizsgálói hivatás magatartási (etikai) szabályairól és a fegyelmi eljárásról szóló szabályzat”-ában, valamint az ezekben nem rendezett kérdések tekintetében a Könyvvizsgálók Nemzetközi Etikai Standardok Testülete által kiadott „Nemzetközi

etikai kódex kamarai tag könyvvizsgálóknak (a nemzetközi függetlenségi standardokkal egybefoglalva)” című kézikönyvében (az IESBA Kódex-ben) foglaltak szerint, és megfelelünk az ugyanezen normákban szereplő további etikai előírásoknak is.

Meggyőződésünk, hogy az általunk megszerzett könyvvizsgálati bizonyíték elegendő és megfelelő alapot nyújt véleményünkhöz.

A vezetés és az irányítással megbízott személyek felelőssége az éves költségvetési beszámolóért

A vezetés felelős a megbízható és valós képet adó éves költségvetési beszámoló elkészítéséért a számviteli törvénnyel, valamint az államháztartás számviteléről szóló kormányrendelettel összhangban, valamint az olyan belső kontrollért, amelyet a vezetés szükségesnek tart ahhoz, hogy lehetővé váljon az akár csalásból, akár hibából eredő lényeges hibás állítástól mentes éves költségvetési beszámoló elkészítése.

Az éves költségvetési beszámoló elkészítése során a vezetés felelős azért, hogy felmérje az Intézménynél a vállalkozás folytatása elvének érvényesülését – különös tekintettel a beszámolóval érintett időszakban bekövetkezett, illetve a beszámolási időszakot követő költségvetési évre tervezett szervezeti és feladatváltozásokra –, és az adott helyzetnek megfelelően tegye közzé a vállalkozás folytatása elvének érvényesülésével kapcsolatos információkat, valamint a vezetés felel a vállalkozás folytatásának elvén alapuló éves költségvetési beszámoló összeállításáért. A vezetésnek a vállalkozás folytatásának elvéből kell kiindulnia, ha ennek az elvnek az érvényesülését eltérő rendelkezés nem akadályozza, illetve a tevékenység folytatásának ellentmondó tényező, körülmény nem áll fenn.

Az irányítással megbízott személyek felelősek a Társulás pénzügyi beszámolási folyamatának felügyeletéért.

A könyvvizsgáló éves költségvetési beszámoló könyvvizsgálatáért való felelőssége

A könyvvizsgálat során célunk kellő bizonyosságot szerezni arról, hogy az éves költségvetési beszámoló egésze nem tartalmaz akár csalásból, akár hibából eredő lényeges hibás állítást, valamint az, hogy ennek alapján a véleményünket) tartalmazó független könyvvizsgálói jelentést bocssássunk ki. A kellő bizonyosság magas fokú bizonyosság, de nem garancia arra, hogy a Magyar Nemzeti Könyvvizsgálói Standardokkal összhangban elvégzett könyvvizsgálat mindig feltárja az egyébként létező lényeges hibás állítást. A hibás állítások eredhetnek csalásból vagy hibából, és lényegesnek minősülnek, ha ésszerű lehet az a várakozás, hogy ezek önmagukban vagy együttesen befolyásolhatják a felhasználók adott éves költségvetési beszámoló alapján meghozott gazdasági döntéseit.

A Magyar Nemzeti Könyvvizsgálói Standardok szerinti könyvvizsgálat egésze során szakmai megítélést alkalmazunk, és szakmai szkepticizmust tartunk fenn.

Továbbá:

- Azonosítjuk és felmérjük az éves költségvetési beszámoló akár csalásból, akár hibából eredő lényeges hibás állításainak kockázatait, kialakítjuk és végrehajtjuk az ezen kockázatok kezelésére alkalmas könyvvizsgálói eljárásokat, valamint elegendő és megfelelő könyvvizsgálói bizonyítékot szerzünk a véleményünk megalapozásához. A csalásból eredő lényeges hibás állítás fel nem tárásának kockázata nagyobb, mint a

hibából eredő, mivel a csalás magában foglalhat összejátszást, hamisítást, szándékos kihagyásokat, téves nyilatkozatokat, vagy a belső kontroll felülírását.

- Értékeljük a Társulás és intézményeinél a vezetés által alkalmazott számviteli politika megfelelőségét és a vezetés által készített számviteli becslések és közzétételek ésszerűségét.
- Megismerjük a könyvvizsgálat szempontjából releváns belső kontrollt annak érdekében, hogy olyan könyvvizsgálati eljárásokat tervezünk meg, amelyek az adott körülmények között megfelelőek, de nem azért, hogy az Intézmény belső kontrolljának hatékonyságára vonatkozóan véleményt nyilvánítsunk.
- Következtetést vonunk le arról, hogy helyénvaló-e a vezetés részéről a vállalkozás folytatásának elvén alapuló éves költségvetési beszámoló összeállítása, valamint a megszerzett könyvvizsgálati bizonyíték alapján arról, hogy fennáll-e lényeges bizonytalanság olyan eseményekkel vagy feltételekkel kapcsolatban, amelyek jelentős kétséget vethetnek fel a Társulásnál a vállalkozás folytatása elvének érvényesülését illetően, különös tekintettel a beszámolási időszakban bekövetkezett, illetve a beszámolási időszakot követő költségvetési évre tervezett szervezeti és feladatváltozásokra. Amennyiben azt a következtetést vonjuk le, hogy lényeges bizonytalanság áll fenn, független könyvvizsgálói jelentésünkben fel kell hívnunk a figyelmet az éves költségvetési beszámolóban lévő kapcsolódó közzétételekre, vagy ha a közzétételek e tekintetben nem megfelelőek, minősíteniünk kell véleményünket. Következtetéseink a független könyvvizsgálói jelentésünk dátumáig megszerzett könyvvizsgálati bizonyítékon alapulnak. Jövőbeli események vagy feltételek azonban érinthetik a Társulásnál a vállalkozás folytatása elvének érvényesülését.
- Értékeljük az éves költségvetési beszámoló átfogó bemutatását, felépítését és tartalmát, beleértve a kiegészítő mellékletben tett közzétételeket, valamint értékeljük azt is, hogy az éves költségvetési beszámolóban teljesül-e az alapul szolgáló ügyletek és események valós bemutatása.
- Megvizsgáljuk a zárszámadási határozat-tervezetbe belefoglalt számviteli információkat, különös tekintettel a Társulásnak a zárszámadás keretében bemutatott költségvetési mérlegére, pénzeszközeinek változására, adósságállományára, vagyonkimutatására, továbbá a többéves kihatással járó döntések számszerűsített hatásaira, a közvetett támogatásokra és a Társulás tulajdonában álló szervezetek működéséből származó kötelezettségek, részesedések alakulására.
- Az irányítással megbízott személyek tudomására hozzuk – egyéb kérdések mellett – a könyvvizsgálat tervezett hatókörét és ütemezését, a könyvvizsgálat jelentős megállapításait, beleértve az Intézmény által alkalmazott belső kontrollnak a könyvvizsgálatunk során általunk azonosított jelentős hiányosságait is, ha voltak ilyenek.

Nyíregyháza, 2024. május 23.

PV AUDIT KÖNYVVIZSGÁLÓ KFT.
4400 Nyíregyháza, Munkás u. 53.
Adószám: 11494399-2-15



Piroska Sándorné

Ügyvezető igazgató

PV AUDIT Könyvvizsgáló Kft.
Nyíregyháza, Munkás u. 53.
MKVK. eng. szám: 000661



Varga János

Kamarai tag könyvvizsgáló

4400 Nyíregyháza, Kandó K. utca 12.
MKVK. tagsági szám: 002059

Varga János
bejegyzett könyvvizsgáló
T.ig.sz.: 002059



Szabolcs-Szatmár-Bereg Megyei
Szilárdhulladék-gazdálkodási Társulás
4400 Nyíregyháza, Hősök tere 5.

TÁRS/10 -2/2024.

Döntéshozatal:
Egyszerű többség

ELŐTERJESZTÉS

– a Társulási Tanácshoz –

**a Szabolcs-Szatmár-Bereg Megyei Szilárdhulladék-gazdálkodási Társulás
2024. évi költségvetésének meghatározásáról szóló 3/2024. (II.8.) számú
határozat módosítására**

Az előterjesztést

készítette

Stankóczi Miklósné

**törvényességi szempontból
ellenőrizte**

Dr. Papp Csaba

Tisztelt Társulási Tanács!

A Szabolcs-Szatmár-Bereg Megyei Szilárdhulladék-gazdálkodási Társulás (a továbbiakban: Társulás) 2024. évi költségvetésének meghatározásáról szóló 3/2024. (II.8.) számú határozat elfogadását és annak módosítását követően bekövetkezett változások szükségessé teszik az előirányzatok alábbiak szerinti módosítását:

1. A Szabolcs-Szatmár-Bereg Megyei Szilárdhulladék-gazdálkodási Társulás 2023. évi költségvetésének teljesítéséről szóló beszámoló határidőben benyújtásra került a Magyar Államkincstár által kezelt KGR rendszeren keresztül. A 2023. évi beszámoló maradványa 749.633.846 Ft volt, ezzel szemben a költségvetés készítésekor az előzetes számítások alapján 740.000.000 Ft került tervezésre, ezért a maradvány 9.633.846 Ft-tal nő. Ennek következtében az általános tartalék is ezen összeggel nő.
2. Az Észak-Alföldi Környezetgazdálkodási Nonprofit Kft. az előző évek elmaradt bérleti díj hátralékából 2.560.400.000 Ft összeget megtérített. Ennek következtében lehetőség nyílt, hogy ezen összeget 60 napra 6%-os kamatra lekössük, ezért előirányzat módosítás vált szükségessé a következők szerint:

- Finanszírozási célú kiadások	- 2.560.400.000 Ft
- Finanszírozási célú bevételek	2.560.400.000 Ft

Ö s s z e s e n:

0 Ft

3. A HUMDA Magyar Autó-Motorsport és Zöld Mobilitás-fejlesztési Ügynökség Zrt-vel (a továbbiakban: HUMDA Zrt.) a Támogatási Szerződés megkötésének előkészítése folyamatban van, a végleges Támogatási Szerződés a közbeszerzési eljárás lefolytatása után tekinthető véglegesnek. Az önerőből finanszírozott projekt elemeinek megvalósításával összefüggésben, a nyilvánosság biztosítása és a szemléletformálást a költségvetés tervezése során 5.000.000 Ft összegeben irányoztunk elő. Az egyeztetések során kiderült, hogy vannak olyan kötelező elemek (indikátorok, rendezvények, szórólapok,) melyeket nem lehet csökkenteni ezért előirányzat módosítás vált szükségessé a felmerülő költségek előzetes számítások szerint kb. 3.000.000 Ft növekedés szükséges a megvalósításhoz, így a kiadási előirányzat az alábbi részletezés szerint változik:

- | | |
|----------------------|---------------|
| - Általános tartalék | -3.000.000 Ft |
| - Dologi kiadások | 3.000.000 Ft |

Kérem a Tisztelt Társulási Tanácsot, hogy tárgyalja meg az előterjesztést és fogadja el a melléklet határozat-tervezetét.

Nyíregyháza, 2024. május 16.



Seszták Oszkár



Szabolcs-Szatmár-Bereg Megyei
Szilárdhulladék-gazdálkodási Társulás
4400 Nyíregyháza, Hősök tere 5.

**SZABOLCS-SZATMÁR-BEREG MEGYEI SZILÁRDHULLADÉK-GAZDÁLKODÁSI
TÁRSULÁS TÁRSULÁSI TANÁCSÁNAK
.../2024. (V.23.) számú
HATÁROZATA**

**a Szabolcs-Szatmár-Bereg Megyei Szilárdhulladék-gazdálkodási Társulás
2024. évi költségvetésének meghatározásáról szóló 3/2024. (II.8.) számú határozat
módosításáról**

A Társulási Tanács

az államháztartásról szóló 2011. évi CXCV. törvény 24. §-a alapján – figyelembe véve ezen jogszabály, valamint a költségvetési szervek tervezését, gazdálkodását, beszámolását szabályozó, az államháztartásról szóló törvény végrehajtásáról rendelkező 368/2011. (XII.31.) Korm. rendelet előírásait – a Szabolcs-Szatmár-Bereg Megyei Szilárdhulladék-gazdálkodási Társulás (a továbbiakban: Társulás) 2024. évi költségvetésének meghatározásáról szóló 3/2024. (II.8.) számú határozat módosításáról a következőket rendeli el:

(1)

A Szabolcs-Szatmár-Bereg Megyei Szilárdhulladék-gazdálkodási Társulás 2024. évi költségvetésének meghatározásáról szóló 3/2024. (II.8.) számú határozat (a továbbiakban: határozat) (1.) cím (1)-(3) bekezdéseinek helyébe az alábbi rendelkezések lépnek:

(1.)

A Társulás 2024. éves költségvetési főösszege

(1) A Társulás Társulási Tanácsa a Társulás 2024. évi

a) költségvetési bevételeit	11.233.917.914 Ft-ban,
b) finanszírozási bevételeit	749.633.846 Ft-ban,
c) bevételek főösszegét	11.983.551.760 Ft-ban,
d) költségvetési kiadásait	9.318.411.844 Ft-ban,
e) finanszírozási kiadásait	2.665.139.916 Ft-ban,
f) kiadási főösszegét	11.983.551.760 Ft-ban,
g) a költségvetés hiányát állapítja meg.	-749.633.846 Ft-ban,

(2) A Társulás az (1) bekezdés szerinti hiányát az alábbi forrásokból finanszírozza:
Belső finanszírozásra szolgáló pénzforgalom nélküli bevételek

Előző évek felhalmozási célú költségvetési maradványa 749.633.846 Ft

- (3) Az (1) bekezdésében megállapított költségvetési főösszeg szerinti pénzügyi mérleget - a finanszírozási műveleteket is figyelembe véve - az 1. számú melléklet szerint hagyja jóvá.

(2.)

A határozat (2.) cím (2) bekezdésének helyébe az alábbi rendelkezés lép:

„(2) A Társulás működési bevételi előirányzatait (3. számú melléklet), a felhalmozási bevételi előirányzatait (4. számú melléklet) a Társulási Tanács a következők szerint fogadja el.

Működési célú bevételek összesen:	7.008.640.029 Ft
- Intézményi működési bevételek (közzszolg. kapcs. bérleti díj +ÁFA)	6.984.648.789 Ft
- működési bevétel (tagdíj)	23.991.240 Ft
Működési célú visszatérítendő támogatások, kölcsönök:	
- Működési célú kölcsön visszatérülése	394.970.618 Ft
Hitelek, kölcsönök bevételei, finanszírozási bev.	2.560.400.000 Ft
A felhalmozási és tőkejellegű bevételek összesen:	1.269.907.267 Ft
- felhalmozási célú támogatások	1.269.907.267 Ft
Finanszírozási bevételek:	740.000.000 Ft
Felhalmozási célú költségvetési maradvány igénybevétele	740.000.000 Ft
Működési célú maradvány igénybevétele	9.633.846 Ft

(3.)

A határozat (3.) cím (2) bekezdésének helyébe az alábbi rendelkezés lép:

„(2) A Társulás működési kiadási előirányzatait (3. számú melléklet), a felhalmozási kiadási előirányzatait (4. számú melléklet) a Társulási Tanács a következők szerint fogadja el.

Működési célú kiadások összesen:	954.451.949 Ft
Ebből:	
- Dologi jellegű kiadások	812.951.949 Ft
- Szolgáltatások	7.000.000 Ft
- Kamatkiadások	100.000.000 Ft
- Kezességvállalási díj	6.500.000 Ft
- Működési célú pénzeszközök átadása	28.000.000 Ft
Felhalmozási és tőke jellegű kiadások összesen:	3.148.186.257 Ft
Ebből:	
- Felújítás (Nyíregyháza, Benczúr Gyula tér 7.)	50.000.000 Ft

- Felújítás (ÉAK gördülő beruházási terve alapján)	52.726.257 Ft
- Hulladékgyűjtő autó beszerzés	2.559.050.000 Ft
- Elektromos Hulladékgyűjtő autó beszerzés	486.410.000 Ft

Tartalék:

- Felhalmozási célú tartalék	5.209.139.792 Ft
- Általános tartalék	6.633.846 Ft

Finanszírozási kiadások:

Hosszú lejáratú hitelek, kölcsönök törlesztése	104.739.916 Ft
Lekötötbankbetétek elhelyezése	2.560.400.000 Ft

(4.)

A határozat 1., 2., 3.,4.; és 11. számú mellékletei helyébe jelen határozat 1., 2., 3., 4., 5.; számú melléklete lép.

(5)

Jelen határozat 2024. május 23. napján lép hatályba és 2024. május 24. napján hatályát veszti.

A határozat kihirdetéséről a helyben szokásos módon a munkaszervezet vezetője gondoskodik

Nyíregyháza 2024. május 23.

SZABOLCS-SZATMÁR-BEREG MEGYEI SZILÁRDHULLADÉK-GAZDÁLKODÁSI TÁRSULÁS
2024. ÉVI KÖLTSÉGVETÉSÉNEK TERVEZETT PÉNZFORGALMI MÉRLEGE

1. sz. melléklet .../2024. (V.23..) számú határozathoz

1. sz. melléklet .../2024. (II.8.) számú határozathoz

B E V É T E L E K

Ft.

Sor-szám	Bevételi jogcím	2023. évi előirányzat	2023. évi várható teljesítés	2024. évi előirányzat
1	2	3	4	5
1.	I. Költségvetési szerv működési bevételei összesen (2+3)	6 009 941 154	2 165 410 341	7 008 640 029
2.	I/1. Intézményi működési bevételek	5 986 615 804	2 149 015 921	6 984 648 789
2.1.	Intézményi működési bevételek (bérleti díj)	5 986 615 804	2 149 015 921	6 190 613 305
2.2.	ÁFA+ ÁFA visszatérítés			794 035 484
3.	I/2. Költségvetési szerv sajátos működési bevételei (3.1+...+3.3)	23 325 350	16 394 420	23 991 240
3.1.	Helyi adók			
3.2.	egyéb bevételek (tagdíj)	23 325 350	16 394 420	23 991 240
3.3.	Biztosító által fizetett kártérítés			
4.	II. Felhalmozási és tőkejellegű bevételek (4.1+...4.3)			
4.1.	Tárgyi eszközök, immateriális javak értékesítése			
4.2.	Költségvetési szerv sajátos felhalmozási és tőkejellegű bevételei			
4.3.	Pénzügyi befektetések bevételei			
5.	III. Támogatások, kiegészítések (5.1+...+5.5)			
5.1.	Normatív hozzájárulások			
5.2.	Központosított előirányzatok			
5.3.	Normatív kötött felhasználású támogatás			
5.4.	Kiegészítő támogatás			
5.5.	Fejlesztési célú támogatások (5.5.1+5.5.2)			
5.5.1.	Egyéb központi támogatás			
6.	IV. Véglegesen átvett pénzeszközök (6.1+6.2+6.3+6.4)	4 042 610 080	2 367 463 512	1 269 907 267
6.1.	Támogatásértékű működési bevételek (6.1.1.+...+6.1.3.)			
6.1.1.	Működési célú tám. fejezettől, központi költségvetésből			
6.1.2.	EU támogatás			
6.1.3.	Egyéb kvi szervtől, önkormányzatoktól átvett támogatás			
6.2.	Támogatásértékű felhalmozási bevételek (6.2.1.+...+6.2.4.)	4 042 610 080	2 367 463 512	1 269 907 267
6.2.1.	Önerő támogatás (KEHOP-3.2.1 Projekt Szilárdhull. Rendszer komplex fejl.)			621 429 595
6.2.2.	Támogatásértékű felhalmozási bevétel EU programra és azok hazai társfin. (KEHOP-3.2.1 Projekt Szilárdhull. Rendszer komplex fejl.)	4 042 610 080	2 367 463 512	
6.2.3.	ÁFA támogatás (KEHOP-3.2.1 Projekt Szilárdhull. Rendszer komplex fejl.)			162 067 672
6.2.4.	HUMDA támogatás elektromos hulladékgyűjtő autó beszerzés			486 410 000
6.3.	Működési célú pénzeszköz átvétel államháztartáson kívülről			
6.4.	Felhalmozási célú pénzeszk. átvétel államháztartáson kívülről			
7.	V. Tám. kölcsön visszatérülése, igénybev., értékp. bev. (7.1+7.2)	6 000 000		394 970 618
7.1.	Működési célú kölcsön visszatérülése	6 000 000		394 970 618
7.2.	Felhalmozási célú kölcsön visszatér., értékpapír bev.			
8.	VI. Finanszírozási bevételek (8.1+8.2)			2 560 400 000
8.1.	Hosszúlejáratú hitelek, kölcsönök bevételei			
8.2.	lekötötbankbetétek elhelyezésének visszavételezése			2 560 400 000
9.	FOLYÓ BEVÉTELEK ÖSSZESEN: (1+4+5+6+7+8)	10 058 551 234	4 532 873 853	11 233 917 914
10.	Előző évi költségvetési maradvány igénybevétele (10.1.+10.2)	2 060 138 260	3 013 658 758	749 633 846
10.1.	Felhalmozási célú költségvetési maradvány igénybevétele	2 060 138 260	3 013 658 758	740 000 000
10.1.1.	Szilárdhull. Rendszer komplex fejl. KEHOP-3.2.1 támogatás előleg	137 731 312		
10.1.2.	Felhalmozási célú bevételek maradványa	1 922 406 948	3 013 658 758	740 000 000
10.2.	Általános maradványa			9 633 846
11.	Forráshiány			
12.	BEVÉTELEK ÖSSZESEN: (9+10+11)	12 118 689 494	7 546 532 611	11 983 551 760

**SZABOLCS-SZATMÁR-BEREG MEGYEI SZILÁRDHULLADÉK-GAZDÁLKODÁSI TÁRSULÁS
2024. ÉVI KÖLTSÉGVETÉSÉNEK TERVEZETT PÉNZFORGALMI MÉRLEGE**

1. sz. melléklet .../2024. (V.23..) számú határozathoz

1. sz. melléklet .../2024. (II.8.) számú határozathoz

KIADÁSOK

Ft.

Sor-szám	Kiadási jogcímek	2023. évi előirányzat	2023. évi várható teljesítés	2024. évi előirányzat
1	2	3	4	5
1.	I. Folyó (működési) kiadások (1.1+...+1.12)	1 370 848 776	2 640 053 883	954 451 949
1.1.	Személyi juttatások			
1.2.	Munkaadókat terhelő járulékok			
1.3.	Dologi kiadások	13 000 000	4 560 170	28 000 000
1.4.	Dologi kiadások Áfa-ja, Áfa befizetési kötelezettség	1 223 348 776	1 210 521 462	784 951 949
1.5.	Szolgáltatási kiadások	7 000 000	140 063 998	7 000 000
1.6.	Kamatkiadások	100 000 000	106 534 698	100 000 000
1.7.	Kezességvállalási díj (Hitelgarancia Zrt.)	6 500 000	6 500 000	6 500 000
1.8.	Egyéb folyó kiadások			
1.9.	Egyéb működési célú támogatások államháztart.	21 000 000	21 000 000	28 000 000
1.10.	Elengedett kötelezettség (ÉAK)		767 902 937	
1.11.	Működési célú kölcsönök nyújtása államháztart. kívülre		382 970 618	
2.	II. Felhalmozási és tőke jellegű kiadások (2.1+...+2.8)	6 774 653 535	4 080 272 335	3 148 186 257
2.1.	Felújítás (Nyíregyháza ,Benzúr Gyula tér. 7.)			50 000 000
2.2.	ÉAK gördülő beruházási terv + Rekultivációs terv	21 322 792		52 726 257
2.3.	KEHOP-3.2.1 Projekt felhalmozási kiadásai EU és hazai társfin. támogatásból	3 183 157 543	3 199 947 143	
2.4.	KEHOP-3.2.1 Projekt ÁFA kiadásai támogatásból (Szinarunni. Rendszer komplex felújítás)			
2.5.	Hulladékgyűjtő autó beszerzés	3 570 173 200	880 325 192	2 559 050 000
2.6.	Elektromos hulladékgyűjtő autó beszerzés			486 410 000
2.6.	Egyéb felhalmozási célú kiadás (KA Projekthez kapcs. támogatás visszafizetés)			
2.7.	Felhalmozási célú pénzeszköz átadás önkormányzatoknak (Rekultivációs beruházásokhoz)			
3.	III. Tartalékok (3.1+3.2+3.3)	3 871 460 761		5 215 773 638
3.1.	Általános tartalék			6 633 846
3.2.	Céltartalék (Kölcsön visszafiz., Pótlás, Rekultivációs alap)	3 871 460 761		5 209 139 792
3.3.	Államháztartási céltartalék			
4.	V. Egyéb kiadások			
5.	VI. Finanszírozási kiadások (5.1+5.2)	101 726 422	76 572 547	2 665 139 916
5.1.	Hosszúlejáratú hitelek, kölcsönök kiadásai	101 726 422	76 572 547	104 739 916
5.2.	Lejárt bankbetétek elhelyezése kiadás			2 560 400 000
6.	KIADÁSOK ÖSSZESEN: (1+2+3+4+5)	12 118 689 494	6 796 898 765	11 983 551 760

**SZABOLCS-SZATMÁR-BEREG MEGYEI SZILÁRDHULLADÉK-GAZDÁLKODÁSI TÁRSULÁS
2024. ÉVI KÖLTSÉGVETÉSÉNEK BEVÉTELI ÉS KIADÁSI CÍMRENDJE ÉS LÉTSZÁMADATA**

2. sz. melléklet .../2024. (V.23.) számú határozathoz

2. sz. melléklet .../2024. (II.8.) számú határozathoz

Cím neve, száma		Szabolcs-Szatmár-Bereg Megyei Szilárdhulladék-gazdálkodási Társulás	1
Szakágazat neve, száma		382100 Nem veszélyes hulladék kezelése, ártalmatlanítása	
<i>Ft.</i>			
Előirányzat-csoport	Kiemelt előirányzat száma	Előirányzat-csoport, kiemelt előirányzat megnevezése	2024. évi előirányzat
1	2	3	4
Bevételek			
<i>1</i>		Intézményi működési bevételek	7 008 640 029
	1	Intézményi működési bevétel	6 190 613 305
	2	Egyéb saját bevétel	23 991 240
	3	Általános forgalmi adóbevételek, visszatérülések	794 035 484
	4	Hozam- és kamatbevételek	
	5	Működési célú pénzeszköztáv. államh. kívülről	
<i>2</i>		Felhalmozási és tőkejellegű bevételek	
<i>3</i>		Támogatásértékű bevételek	1 269 907 267
	1	Működési célú támogatásértékű bevétel	
	2	Felhalmozási célú támogatásértékű bevétel	1 269 907 267
<i>4</i>		Támogatási kölcsönök visszatérülése, igénybevétele	394 970 618
<i>5</i>		Pénzforgalom nélküli bevételek	749 633 846
	1	Előző évi költségvetési maradvány igénybevétele	749 633 846
	2	Előző évi vállalkozási eredmény igénybevétele	
<i>6</i>		Hitelek, kölcsönök bevételei, finanszírozási bev.	2 560 400 000
		BEVÉTELEK ÖSSZESEN:	11 983 551 760
Kiadások			
<i>7</i>		Működési kiadások	954 451 949
	1	Személyi juttatások	
	2	Munkaadókat terhelő járulékok	
	3	Dologi kiadások	28 000 000
	4	Dologi kiadások Áfa-ja, Áfa fizetési köt.	784 951 949
	5	Egyéb folyó kiadások	7 000 000
	6	Kamatkiadások	100 000 000
	7	Kezességvállalási díj	6 500 000
	8	Működési célú támogatások	28 000 000
	9	Működési célú visszatérítendő támogatások nyújtása államháztart. kívülről	
	10	Támogatási kölcsönök nyújtása államháztartáson kívülre	
	11	Társadalom- és szociálpolitikai juttatások	
	12	Pénzforgalom nélküli kiadások	
<i>8</i>		Felhalmozási célú kiadások	3 148 186 257
	1	Felújítás	102 726 257
	2	Beruházási kiadások	3 045 460 000
	3	Felhalmozási célú pénzeszköz átadás	
	4	Egyéb felhalmozási célú kiadás (Támogatás visszafizetés)	
<i>9</i>		Hitelek, kölcsönök, betétek kiadásai	2 665 139 916
<i>10</i>		Tartalék	5 215 773 638
		KIADÁSOK ÖSSZESEN:	11 983 551 760
Létszámkeret /átlagos állományi létszám/ (fő)			0

3. sz. melléklet .../2024. (V.23.) számú határozathoz

3. sz. melléklet .../2024. (II.8.) számú határozathoz

I. Működési célú bevételek és kiadások tervezett pénzforgalmi mérlege

Ft.

Bevételek				Kiadások			
Megnevezés	2023. évi előirányzat	2023. évi várható teljesítés	2024. évi előirányzat	Megnevezés	2023. évi előirányzat	2023. évi várható teljesítés	2024. évi előirányzat
Int. működési bevételek (Közszolg.kapcs. bérleti díj)	5 986 615 804	2 149 015 921	6 190 613 305	Személyi juttatások			
Kamatbevételek+ Áfa visszatérülések			794 035 484	Munkaadókat terhelő járulék			
Egyéb saját bevétel(tagdíj)	23 325 350	16 394 420	23 991 240	Dologi kiadások	13 000 000	4 560 170	28 000 000
Támogatásértékű működési bevételek, kiegészítések				Dologi kiadások Áfa-ja, Áfa befizetési kötelezettség	1 223 348 776	1 210 521 462	784 951 949
Egyéb kvi szervtől, önkormányzatoktól átvett támogatás (Tagdíj)				Szolgáltatási kiadások	7 000 000	140 063 998	7 000 000
Véglegesen átvett pénzeszk. államháztartáson belülről				Támogatásértékű műk. kiadások			
EU támogatás				Egyéb működési célú támogatások államháztart.	21 000 000	21 000 000	28 000 000
Működési célú pénzeszköz átvétel államháztartáson kívülről				Támogatási kölcsönök nyújtása államháztartáson kívülre			
Működési célú kölcsön visszatérülése	6 000 000		394 970 618	Kamatkiadások	100 000 000	106 534 698	100 000 000
Működési célú költségvetési maradvány igénybevétele			9 633 846	Kezességvállalási díj (Hitelgarancia Zrt.)	6 500 000	6 500 000	6 500 000
lekötötbankbetétek elhelyezésének visszavételezése			2 560 400 000	Elengedett kötelezettség (ÉAK)		767 902 937	
				Egyéb folyó kiadások			2 560 400 000
				Tartalékok			6 633 846
ÖSSZESEN:	6 015 941 154	2 165 410 341	9 973 644 493	ÖSSZESEN:	1 370 848 776	2 257 083 265	3 521 485 795

4. sz. melléklet .../2024. (V.23.) számú határozathoz

4. sz. melléklet .../2024. (II.8.) számú határozathoz

II. Felhalmozási és tőkejellegű bevételek és kiadások tervezett pénzforgalmi mérlege

Ft.

Bevételek				Kiadások			
Megnevezés	2023. évi előirányzat	2023. évi várható teljesítés	2024. évi előirányzat	Megnevezés	2023. évi előirányzat	2023. évi várható teljesítés	2024. évi előirányzat
Tárgyi eszközök, immateriális javak értékesítése				Felújítás (Nyíregyházi Hulladéklerakó telepén található hulladékkezelő technológiai gépsor helyreállítása)			50 000 000
Kv-i szerv sajátos felhalmozási és tőkebevételei (Közszolg.kapcs. nettó bérleti díj + bérleti díj hátralék)				ÉAK gördülő beruházási terv + Rekultivációs terv	21 322 792		52 726 257
Támogatásértékű felhalmozási bevétel EU programra és azok hazai társfin. (KEHOP-3.2.1 Projekt Szilárdhull. Rendszer komplex fejl.)		2 367 463 512		KEHOP-3.2.1 Projekt felhalmozási kiadásai EU és hazai társfin. támogatásból (Szilárdhull. Rendszer komplex fejl.)	3 183 157 543	3 199 947 143	
Önerő támogatás (KEHOP-3.2.1 Projekt Szilárdhull. Rendszer komplex fejl.)			621 429 595	KEHOP-3.2.1 Projekt ÁFA kiadásai támogatásból (Szilárdhull. Rendszer komplex fejlesztése)			
ÁFA támogatás (KEHOP-3.2.1 Projekt Szilárdhull. Rendszer komplex fejl.)	4 042 610 080		162 067 672	Hulladékgyűjtő autó beszerzés	3 570 173 200	880 325 192	2 559 050 000
ENI támogatás száraz biogázüzem építéséhez			486 410 000	gépek berendezések besz.			486 410 000
Átvett pénzeszközök államháztartáson kívülről				Felhalmozási célú pénzeszköz átadás önkormányzatoknak (Rekultivációs beruházásokhoz)			
Beruházási kiadásokhoz kapcsolódó ÁFA visszatérülés				Egyéb felhalmozási célú kiadás (Támogatás visszafizetés)			
Hitelek, kölcsönök bevételei				Hosszúlejáratú hitelek, kölcsönök kiadásai	101 726 422	76 572 547	104 739 916
Előző évi felhalmozási célú költségvetési maradvány igénybevétele	2 060 138 260	3 013 658 758	740 000 000	Rövidlejáratú hitelek, kölcsönök kiadásai			
				Céltartalék (Kölcsön visszafiz., Pótlás, Rekultivációs alap)	3 871 460 761		5 209 139 792
ÖSSZESEN:	6 102 748 340	5 381 122 270	2 009 907 267	ÖSSZESEN:	10 747 840 718	4 156 844 882	8 462 065 965

Előirányzat-felhasználási ütemterv 2024. évre

Ft

Sor- szám	Megnevezés	Január	Február	Március	Április	Május	Június	Július	Auguszt.	Szept.	Okt.	Nov.	Dec.	Összesen:
1.	Bevételek													
2.	Intézményi működési			1 463 331 389			1 848 436 213			1 848 436 213			1 848 436 214	7 008 640 029
3.	Támogatásértékű működési bevételek													
4.	Felhalmozási és tökejellegű bevételek													
5.	Támogatásértékű felhalmozási bevételek			1 269 907 267										1 269 907 267
6.	Működési célú pénzeszköz átvétele													
7.	Felhalmozási célú pénzeszköz átvétele													
8.	Kölcsönök visszatérülése, igénybevétele					394 970 618								394 970 618
9.	Hitel, kölcsön, betétek					2 560 400 000								2 560 400 000
10.	Előző évi költségvetési maradvány igénybevétele	749 633 846												749 633 846
11.	Egyéb bevételek													
12.	Bevételek összesen:	749 633 846		2 733 238 656		2 955 370 618	1 848 436 213			1 848 436 213			1 848 436 214	11 983 551 760
13.	Kiadások													
14.	Személyi juttatások													
15.	Munkaadókat terhelő járulékok és szociális													
16.	Dologi jellegű kiadások		2 000 000	2 000 000	3 000 000	5 000 000	2 000 000	2 000 000	3 000 000	2 000 000	2 000 000	2 000 000	3 000 000	28 000 000
17.	Dologi kiadások Afa-ja, Afa befizetési kötelezettséje			196 237 987			196 237 987			196 237 987			196 237 988	784 951 949
18.	Szolgáltatások	500 000	500 000	1 000 000	500 000	500 000	500 000	500 000	500 000	500 000	500 000	500 000	1 000 000	7 000 000
19.	Működési célú pénzeszköz			28 000 000										28 000 000
20.	Felhalmozási és tökejellegű kiadások			52 726 257		50 000 000			1 200 000 000			486 410 000	1 359 050 000	3 148 186 257
21.	Felhalmozási célú pénzeszköz átadás													
22.	Kamatkiadások, kezeséuvállalási díj	26 625 000			26 625 000			26 625 000			26 625 000			106 500 000
23.	Hosszúlejáratú hitelek, kölcsönök kiadásai	26 184 979			26 184 979			26 184 979			26 184 979			2 665 139 916
24.	lekötőbankbetétek elhelyezése kiadás					2 560 400 000								2 560 400 000
25.	Működési célú visszatérítendő tám. nyújtása államháztart kívülre													
26.	Tartalékok			1 000 000 000		6 633 846	1 000 000 000		1 000 000 000		1 000 000 000		1 209 139 792	5 215 773 638
27.	Kiadások összesen:	53 309 979	2 500 000	1 279 964 244	56 309 979	2 622 533 846	1 198 737 987	55 309 979	2 203 500 000	198 737 987	1 055 309 979	488 910 000	2 768 427 780	11 983 551 760
28.	Egyenleg	696 323 867	-2 500 000	1 453 274 412	-56 309 979	332 836 772	649 698 226	-55 309 979	-2 203 500 000	1 649 698 226	-1 055 309 979	-488 910 000	-919 991 566	

ÉAK Nonprofit Kft

Éves beszámoló

2023



Ügyvezető:

Éberhardt Gábor

ÉAK Nonprofit Kft.
1440 Nyíregyháza, József utca 22,
76012575-10-10001-2-18

Adószám: 13919867-2-15
Cégbíróság: Nyíregyházi Törvényszék Cégbírósága
Cégjegyzék szám: 15-09-071361

ÉAK Észak-Alföldi Környezetgazdálkodási Nonprofit Korlátolt Felelősségű Társaság

4400 Nyíregyháza, Bokréta utca 22.

Éves beszámoló mérlege - "A"

A mérleg fordulónapja: 2023. december 31.
Beszámolási időszak: 2023. január 01. - 2023. december 31.

Nyíregyháza, 2024. április 29.

A gazdálkodó képviselője

ÉAK Észak-Alföldi Környezetgazdálkodási Nonprofit Korlátolt Felelősségű
Társaság
4400 Nyíregyháza, Bokréta utca 22.
Adószám: 13919867-2-15
-1-

Éves beszámoló mérlege - "A"

A mérleg fordulónapja: 2023. december 31.

	1000HUF	Előző év	Tárgyév
	ESZKÖZÖK (aktívák)		
A.	Befektetett eszközök	2 964 561	3 114 545
A.I.	Immateriális javak	7 254	4 514
A.I.3.	Vagyoni értékű jogok	7 250	4 514
A.I.4.	Szellemi termékek	4	0
A.II.	Tárgyi eszközök	2 113 625	2 342 921
A.II.1.	Ingatlanok és a kapcsolódó vagyoni értékű jogok	1 705 020	1 805 804
A.II.2.	Műszaki berendezések, gépek, járművek	334 263	419 920
A.II.3.	Egyéb berendezések, felszerelések, járművek	56 487	77 468
A.II.5.	Beruházások, felújítások	17 855	35 719
A.II.6.	Beruházásokra adott előlegek	0	4 010
A.III.	Befektetett pénzügyi eszközök	843 682	767 110
A.III.2.	Tartósan adott kölcsön kapcsolt vállalkozásban	843 682	767 110
B.	Forgóeszközök	6 137 702	10 307 734
B.I.	Készletek	144 098	158 052
B.I.1.	Anyagok	139 347	153 655
B.I.2.	Befejezetlen termelés és félkész termékek	2 258	0
B.I.5.	Áruk	2 493	4 397
B.II.	Követelések	764 149	2 656 329
B.II.1.	Követelések áruszállításból és szolgáltatásból (vevők)	609 080	2 213 907
B.II.2.	Követelések kapcsolt vállalkozással szemben	34 407	55 217
B.II.6.	Egyéb követelések	120 662	387 205
B.III.	Értékpapírok	0	0
B.IV.	Pénzeszközök	5 229 455	7 493 353
B.IV.1.	Pénztár, csekkek	5 304	5 210
B.IV.2.	Bankbetétek	5 224 151	7 488 143
C.	Aktív időbeli elhatárolások	1 643 356	37 656
C.1.	Bevételek aktív időbeli elhatárolása	1 634 879	32 863
C.2.	Költségek, ráfordítások aktív időbeli elhatárolása	8 477	4 793
	ESZKÖZÖK (AKTIVÁK) ÖSSZESEN	10 745 619	13 459 935

Éves beszámoló mérlege - "A"

A mérleg fordulónapja: 2023. december 31.

	1000HUF	Előző év	Tárgyév
	FORRÁSOK (passzívák)		
D.	Saját tőke	3 463 310	3 778 800
D.I.	Jegyzett tőke	2 700 000	2 700 000
D.II.	Jegyzett, de még be nem fizetett tőke (-)	0	0
D.III.	Tőketartalék	0	0
D.IV.	Eredménytartalék	460 089	203 310
D.V.	Lekötött tartalék	200 000	560 000
D.VI.	Értékelési tartalék	0	0
D.VII.	Adózott eredmény	103 221	315 490
E.	Céltartalékok	390 000	606 539
E.2.	Céltartalék a jövőbeni költségekre	390 000	605 000
E.3.	Egyéb céltartalék	0	1 539
F.	Kötelezettségek	6 190 071	8 338 659
F.I.	Hátrasorolt kötelezettségek	0	0
F.II.	Hosszú lejáratú kötelezettségek	767 110	662 370
F.II.4.	Beruházási és fejlesztési hitelek	767 110	662 370
F.III.	Rövid lejáratú kötelezettségek	5 422 961	7 676 289
F.III.2.	Rövid lejáratú hitelek	101 726	104 740
F.III.3.	Vevőktől kapott előlegek	30 440	6 252
F.III.4.	Kötelezettségek áruszállításból és szolgáltatásból (szállítók)	168 701	229 769
F.III.6.	Rövid lejáratú kötelezettségek kapcsolt vállalkozással szemben	4 249 149	5 700 295
F.III.9.	Egyéb rövid lejáratú kötelezettségek	872 945	1 635 233
G.	Passzív időbeli elhatárolások	702 238	735 937
G.2.	Költségek, ráfordítások passzív időbeli elhatárolása	671 445	10 096
G.3.	Halasztott bevételek	30 793	725 841
	FORRÁSOK (PASSZIVÁK) ÖSSZESEN	10 745 619	13 459 935

Adószám: 13919867-2-15
Cégbíróság: Nyíregyházi Törvényszék Cégbírósága
Cégjegyzék szám: 15-09-071361

**ÉAK Észak-Alföldi Környezetgazdálkodási Nonprofit Korlátolt Felelősségű
Társaság**

4400 Nyíregyháza, Bokréta utca 22.

**Éves beszámoló eredménykimutatása
(összköltség eljárással)**

A mérleg fordulónapja: 2023. december 31.
Beszámolási időszak: 2023. január 01. - 2023. december 31.

Nyíregyháza, 2024. április 29.

A gazdálkodó képviselője

ÉAK Nonprofit Kft.
4400 Nyíregyháza, Bokréta utca 22.
Adószám: 13919867-2-15
Pótlék

4400 Nyíregyháza

Éves beszámoló eredménykimutatása (összköltség eljárással)

A mérleg fordulónapja: 2023. december 31.

	1000HUF	Előző év	Tárgyév
01.	Belföldi értékesítés nettó árbevétele	8 255 842	10 847 092
I.	Értékesítés nettó árbevétele (01+02. sor)	8 255 842	10 847 092
03.	Saját termelésű készletek állományváltozása	-2 869	-2 258
04.	Saját előállítású eszközök aktivált értéke	0	1 946
II.	Aktivált saját teljesítmények értéke (+-03+-04. sor)	-2 869	-312
III.	Egyéb bevételek	170 170	146 757
III.a.	ebből: visszaírt értékvesztés	10 879	58 818
05.	Anyagköltség	1 190 392	1 207 584
06.	Igénybe vett szolgáltatások értéke	1 841 039	3 680 993
07.	Egyéb szolgáltatások értéke	864 209	856 972
08.	Eladott áruk beszerzési értéke	618 390	159 993
09.	Eladott (közvetített) szolgáltatások értéke	50 553	71 269
IV.	Anyagjellegű ráfordítások (05-09. sorok)	4 564 583	5 976 811
10.	Béreköltség	2 371 719	3 008 402
11.	Személyi jellegű egyéb kifizetések	357 085	449 098
12.	Bérfelrakások	335 310	422 937
V.	Személyi jellegű ráfordítások (10-12. sorok)	3 064 114	3 880 437
VI.	Értékesítési leírás	133 346	153 399
VII.	Egyéb ráfordítások	519 355	530 987
VII.a.	ebből: értékvesztés	9 082	12 097
A.	ÜZEMI (ÜZLETI) TEVÉKENYSÉG EREDMÉNYE (I+II+III-IV-V-VI-VII. sor)	141 745	451 903
15.	Befektetett pénzügyi eszközökből (értékpapírokból, kölcsönökből) származó bevételek, árfolyamnyereségek	92 483	113 035
15.a.	ebből: kapcsolt vállalkozástól kapott	92 483	113 035
16.	Egyéb kapott (járó) kamatok és kamatjellegű bevételek	144 553	200 376
16.a.	ebből: kapcsolt vállalkozástól kapott	0	0
17.	Pénzügyi műveletek egyéb bevételei	24 994	250
17.a.	ebből: értékelési különbözet	0	0
VIII.	Pénzügyi műveletek bevételei (13+14+15+16+17. sor)	262 030	313 661
20.	Fizetendő (fizetett) kamatok és kamatjellegű ráfordítások	92 483	141 396
20.a.	ebből: kapcsolt vállalkozásnak adott	0	0
22.	Pénzügyi műveletek egyéb ráfordításai	1 443	13 983
22.a.	ebből: értékelési különbözet	0	0
IX.	Pénzügyi műveletek ráfordításai (18+19+-20+21+22.sor)	93 926	155 379
B.	PÉNZÜGYI MŰVELETEK EREDMÉNYE (VIII-IX. sor)	168 104	158 282
C.	ADÓZÁS ELŐTTI EREDMÉNY (+A+B. sor)	309 849	610 185
X.	Adófizetési kötelezettség	206 628	294 695
X/1.	Halasztott adókülönbözet (+-)	0	0
D.	ADÓZOTT EREDMÉNY (+C-X+X/1)	103 221	315 490

Adószám: 13919867-2-15
Cégbíróság: Nyíregyházi Törvényszék Cégbírósága
Cégjegyzék szám: 15-09-071361

**ÉAK Észak-Alföldi Környezetgazdálkodási Nonprofit Korlátolt Felelősségű
Társaság**

4400 Nyíregyháza, Bokréta utca 22.

Kiegészítő melléklet

2023.

Fordulónap: 2023. december 31.
Beszámolási időszak: 2023. január 01. - 2023. december 31.

Nyíregyháza, 2024. április 29.

A gazdálkodó képviselője

ÉAK Észak-Alföldi Környezetgazdálkodási Nonprofit Korlátolt Felelősségű Társaság
4400 Nyíregyháza, Bokréta utca 22.
Adószám: 13919867-2-15
-1-

P./h.

Tartalomjegyzék

- 1. Általános információk a beszámolóhoz**
 - 1.1. A gazdálkodó bemutatása
 - 1.2. Befolyás kapcsolt (anya-, leány- vagy közös vezetésű) vállalkozásokban
 - 1.3. Ellenőrzött társaság irányítói
 - Ellenőrzés az irányításban
 - 1.4. Az üzleti évi gazdálkodás körülményei
 - 1.5. A beszámoló közreműködői
 - 1.6. Beszámoló nyilvánossága
- 2. A számviteli politika alkalmazása**
 - 2.1. A könyvvizetés módja
 - 2.2. A könyvvizetés és a beszámoló pénzneme
 - 2.3. Alkalmazott számviteli szabályok
 - 2.4. A számviteli politika tárgyévi változása
 - 2.5. A számviteli rend további sajátosságai
 - 2.6. Beszámoló választott formája és típusa
 - 2.7. Üzleti jelentés
 - 2.8. Mérlegkészítés választott időpontja
 - 2.9. Jelentős összegű hibák értelmezése
 - 2.10. Jelentős összegű különbözetek értelmezése
 - 2.11. Jelentős összhatás értelmezése
 - 2.12. Devizás tételek értékelése
 - 2.13. Értékesítési leírás elszámolása
 - Értékesítési leírás módja
 - Értékesítés elszámolásának gyakorisága
 - Kisértékű eszközök értékesítési leírása
 - Nem jelentős maradványérték
 - Terven felüli értékesítés elszámolása
 - Értékesítési leírás elszámolásának változása
 - 2.14. Értékvesztések elszámolása
 - 2.15. Visszaírások alkalmazása
 - 2.16. Érték helyesbítések alkalmazása
 - 2.17. Valós értéken történő értékelés
 - 2.18. Alapítás-átszervezés költségei
 - 2.19. Kísérleti fejlesztés aktiválása
 - 2.20. Vásárolt készletek értékelése
 - 2.21. Saját termelésű készletek értékelése
 - 2.22. Készültségi fok meghatározásának módszere
 - 2.23. Teljesítési fok meghatározásának módszere
 - 2.24. Céltartalék-képzés szabályai
 - 2.25. Ki nem emelt tételek értékelésének változása
 - 2.26. Értékelési szabályok más változásai
 - 2.27. Leltározási szabályok
 - 2.28. Pénzkezelési szabályok
 - 2.29. Önköltség-számítás szabályai
 - 2.30. Sajátos tevékenységgel kapcsolatos további információk
- 3. Elemzések**
 - 3.1. Adatok változása
 - 3.2. Mérlegtételek megoszlása
 - 3.3. Vagyoni helyzet
 - 3.4. Likviditás és fizetőképesség
 - 3.5. Jövedelmezőség
 - 3.6. Cash flow-kimutatás
 - 3.7. Cash flow-kimutatás korrekciós tételei
- 4. Mérleghez kapcsolódó kiegészítések**

- 4.1. Előző évek módosítása
- 4.2. Sajátos tételbesorolások
- 4.3. Összehasonlíthatóság
 - Össze nem hasonlítható adatok
 - Tétel átsorolások
 - Értékelési elvek változása
- 4.4. A mérleg tagolása
 - Összevont tételek a mérlegben
 - Új tételek a mérlegben
 - Tételek továbbtagolása a mérlegben
 - Tételek elhagyása a mérlegben
- 4.5. Valós értéken történő értékelés bemutatása
 - Pénzügyi instrumentumok
 - Piaci érték (jelenérték) meghatározása
 - Valós értékelés értékelési különbözetei
 - Valós értékelés értékelési tartalékai
 - Származékos ügyletek bemutatása
 - Fedezeti ügyletek hatékonysága
- 4.6. Mérlegen kívüli tételek
 - Nyitott származékos ügyletek
 - Nem látszó jövőbeni fizetési kötelezettségek
 - Egyéb lényeges mérlegen kívüli tételek
- 4.7. Befektetett eszközök
 - Bruttó érték alakulása
 - Halmozott értékcsökkenés alakulása
 - Terv szerinti értékcsökkenés alakulása
 - Terven felüli értékcsökkenés
 - Értékcsökkenési leírás utólagos módosítása
 - Értékcsökkenési leírás újbóli megállapítása
 - Befektetett pénzügyi eszközök jelentős tételei
 - Befektetett pénzügyi eszközök elszámolt értékvesztései
 - Befektetett pénzügyi eszközök el nem számolt értékvesztései
 - Tartósan adott kölcsönök kapcsolt (anya-, leány- vagy közös vezetésű) vállalkozásokban
- 4.8. Forgóeszközök
 - Készletek értékvesztései
 - Készletek jelentős tételei
 - Követelések alakulása
 - Követelések kapcsolt (anya-, leány- vagy közös vezetésű) vállalkozással szemben
 - Forgatási célú értékpapírok értékvesztései
 - Pénzeszközök jelentős tételei
 - Hátrasorolt eszközök
- 4.9. Aktív időbeli elhatárolások
 - Bevételek aktív időbeli elhatárolásai
 - Elhatárolt költségek és ráfordítások
 - Halasztott ráfordítások
- 4.10. Saját tőke
 - Saját tőke elemeinek változása
 - Jegyzett tőke alakulása
 - Kapcsolt (anya-, leány- vagy közös vezetésű) vállalkozások által jegyzett tőke
 - Jegyzett, de be nem fizetett tőke
 - Visszavásárolt saját üzletrészek
 - Lekötött tartalék jogcímei
 - Értékhelyesbítések alakulása
 - Tökemegfelelés
- 4.11. Céltartalékok
 - Céltartalékok - várható kötelezettségekre
 - Céltartalékok kapcsolt (anya-, leány- vagy közös vezetésű) vállalkozásokkal szembeni kötelezettségekre
 - Céltartalékok - jövőbeni költségekre
 - Céltartalékok - egyéb címen
- 4.12. Kötelezettségek
 - Öt évnél hosszabb lejáratú kötelezettségek

- Biztosított kötelezettségek
- Kapottnál nagyobb összegben visszafizetendő kötelezettségek
- Hátrasorolt kötelezettségek jelentős tételei
- Hátrasorolt kötelezettségek kapcsolt (anya-, leány- vagy közös vezetésű) vállalkozással szemben
- Hosszú lejáratú kötelezettségek jelentős tételei
- Tartós kötelezettségek kapcsolt (anya-, leány- vagy közös vezetésű) vállalkozással szemben
- Hosszú lejáratú kötelezettségek - kezelésbe vett eszközökre
- Kötelezettségek átsorolása
- Rövid lejáratú kötelezettségek jelentős tételei
- Rövid lejáratú kötelezettségek kapcsolt (anya-, leány- vagy közös vezetésű) vállalkozással szemben
- 4.13. Passzív időbeli elhatárolások
 - Elhatárolt bevételek
 - Elhatárolt költségek, ráfordítások
 - Halasztott bevételek
 - Átengedett befektetett eszközök bevétele
- 5. Eredménykimutatáshoz kapcsolódó kiegészítések**
 - 5.1. Előző évek módosítása
 - 5.2. Összehasonlíthatóság
 - Adófizetési kötelezettség változása
 - 5.3. Az eredménykimutatás tagolása
 - Összevont tételek az eredménykimutatásban
 - Új tételek az eredménykimutatásban
 - Továbbtagolt tételek az eredménykimutatásban
 - Tételek elhagyása az eredménykimutatásban
 - 5.4. Bevételek
 - Bevételek alakulása
 - Kapcsolt (anya-, leány- vagy közös vezetésű) vállalkozásoktól származó bevételek
 - Árbevétel jelentős tételei
 - Árbevétel tevékenységenként
 - Export árbevétel bemutatása
 - Exporttámogatás felhasználása
 - Végleges jelleggel kapott támogatások
 - Visszatérítendő kapott támogatások
 - Támogatásokkal kapcsolatos kiegészítő információk
 - Üzletág értékesítés bemutatása
 - Pénzügyi műveletek bevételei jelentős tételei
 - Kivételes nagyságú vagy előfordulású bevételek
 - 5.5. Ráfordítások
 - Ráfordítások alakulása
 - Anyagjellegű ráfordítások jelentős tételei
 - Személyi jellegű ráfordítások jelentős tételei
 - Költségek költségnemenként
 - Igénybe vett szolgáltatások jelentős tételei
 - Kutatás és kísérleti fejlesztés tárgyevi költségei
 - Egyéb ráfordítások jelentős tételei
 - Pénzügyi műveletek ráfordításai jelentős tételei
 - Kivételes nagyságú vagy előfordulású költségek és ráfordítások
 - 5.6. Adófizetési kötelezettség
 - Társasági adó megállapítása
 - Adóalap módosító tételek
 - Adóalap módosító tételek jövőbeni hatása
 - Jelentős egyéb és pénzügyi bevételek és ráfordítások hatása az adóalapra
 - Halasztott adó követelések és kötelezettségek
 - 5.7. Eredmény
 - Döntés az eredmény felhasználásáról (osztalék jóváhagyásáról)
 - Lezárt származékos ügyletek az eredményben
 - Nettó módon elszámolt értékpapírügyletek
- 6. Tájékoztató adatok**
 - 6.1. Import beszerzések

- 6.2. Kapcsolt felekkel bonyolított ügyletek
- 6.3. Tőkeműveletekhez kapcsolódó tételek
- 6.4. Átalakuláshoz, egyesüléshez, szétváláshoz kapcsolódó tételek
- 6.5. Vezető tisztségviselők, kiemelt juttatások
 - Vezető tisztségviselők munkadíja
 - Vezető tisztségviselők előlegei, kölcsönei, garanciái
 - Korábbi vezető tisztségviselőkkel kapcsolatos kötelezettségek
 - Könyvvizsgáló által felszámított díjak
- 6.6. Bér- és létszámadatok
 - Létszámadatok
 - Béradatok
 - Munkavállalók személyi jellegű egyéb kifizetései
 - Bérfárulékok jogcímenként
- 6.7. Környezetvédelem
 - Veszélyes hulladékok, környezetre káros anyagok
 - Környezetvédelmi költségek
 - Környezetvédelmi céltartalékok
 - Nem látszó környezetvédelmi kötelezettségek
- 6.8. Rendkívüli környezeti hatások
- 6.9. A megbízható és valós összképhez szükséges további adatok
- 6.10. Kiegészítések

1. Általános információk a beszámolóhoz

1.1. A gazdálkodó bemutatása

Az ÉAK Nonprofit Kft. 2007. évben alakult. Létrehozásának célja, hogy a Szabolcs-Szatmár-Bereg Megyei Szilárdhulladék-gazdálkodási Társulás tagönkormányzatainak színvonalas hulladék-közszolgáltatást biztosítson.

2023.június 30-ig közszolgáltatói minőségben végezte hulladékgazdálkodási tevékenységét az NHKV alvállalkozójaként. 2023.július 1-jétől pedig mint a MOHU, és annak régiókoordinátorai alvállalkozójaként hulladékgazdálkodási közszolgáltatási és intézményi résztvétekenységet, továbbá B3 lerakó üzemeltetését, hasznosítási és egyéb tevékenységet végez.

A beszámolási időszakban olyan jelentős szervezeti változás nem ment végbe, amely kihatással lett volna a stratégiára vagy a számviteli politikára, illetőleg a valós és megbízható összkép szempontjából lényeges.

Az ÉAK Nonprofit Kft. főbb tevékenységi köre az alábbiak:

- Nem veszélyes hulladék gyűjtése, kezelése,
- Hulladék újrahasznosítása,
- Hulladék nagykereskedelem,
- Saját tulajdonú, bérelt ingatlan bérbeadása, üzemeltetése,
- Veszélyes hulladék gyűjtése,
- Egyéb gép, tárgyi eszköz kölcsönzése.

A fordulónapi tulajdonosok adatai az alábbiak:

Szabolcs-Szatmár-Bereg Megyei Szilárdhulladék-gazdálkodási Társulás
4400 Nyíregyháza, Hősök tere 5.

Nyíregyháza Megyei Jogú Város Önkormányzata
4400 Nyíregyháza, Kossuth tér 1.

Az ÉAK Nonprofit Kft. a beszámolási időszakban székhelyén kívül más magyarországi telephelyen, fióktelepen is végzett rendszeres gazdasági tevékenységet. A telephelyek, fióktelepek főbb adatai és jellemzői az alábbiak:

Belföldi telephelyek, fióktelepek

Cím	Tevékenység
4600 Kisvárd, 068/17.hrsz.	Nem veszélyes hulladék kezelése
4355 Nagyecsed, 0188/19.hrsz.	Nem veszélyes hulladék kezelése
4400 Nyíregyháza, 02354/5.hrsz.	Nem veszélyes hulladék kezelése
4400 Nyíregyháza, Bokréta utca 22.	Nem veszélyes hulladék kezelése
4551 Nyíregyháza, Szállási utca 72.	Nem veszélyes hulladék kezelése
4400 Nyíregyháza, Korányi F. utca 3.	Nem veszélyes hulladék kezelése
4400 Nyíregyháza, Kerék utca 1.	Nem veszélyes hulladék kezelése
4700 Mátészalka, 0174/12.hrsz.	Nem veszélyes hulladék kezelése

1.2. Befolyás kapcsolt (anya-, leány- vagy közös vezetésű) vállalkozásokban

Az ÉAK Nonprofit Kft. a fordulónapon egyetlen olyan vállalkozásban sem bírt döntő befolyással, amely a számviteli előírások szerint leányvállalatának minősül.

A gazdálkodó a fordulónapon egyetlen olyan vállalkozásban sem bírt befolyással, amely a számviteli előírások szerint közös vezetésű vállalkozásnak minősül.

Az ÉAK Nonprofit Kft. a fordulónapon egyetlen olyan vállalkozásban sem bírt mértékadó befolyással, amely a számviteli előírások szerint társult vállalkozásnak minősül.

A gazdálkodó a fordulónapon más, egyéb részesedési viszonyban álló vállalkozásban nem bírt befolyással.

A gazdálkodó a fordulónapon egyetlen ellenőrzött társaságban sem rendelkezett többségi befolyással.

Az ÉAK Nonprofit Kft. a fordulónapon egyetlen ellenőrzött társaságban sem rendelkezett minősített többséget biztosító befolyással.

1.3. Ellenőrzött társaság irányítói

Ellenőrzés az irányításban

A tulajdonosok között a fordulónapon egyetlen tag befolyása (részesedése vagy szavazati aránya) sem haladta meg az 50%-ot, így az ÉAK Nonprofit Kft. nem minősül ellenőrzött társaságnak.

Az ÉAK Nonprofit Kft. a fordulónapon nem minősült sem leányvállalatnak, sem közös vezetési vállalkozásnak, sem társult vállalkozásnak, így konszolidálásba semmilyen módon nem került bevonásra.

1.4. Az üzleti évi gazdálkodás körülményei

Jelen beszámoló a 2023. január 01. - 2023. december 31. időszakot öleli fel, a mérleg fordulónapja 2023. december 31.

A tárgyévi gazdálkodás sajátos körülmények között zajlott. Az üzleti környezet - a tárgyévi gazdálkodásra jelentős hatást gyakorló - jellemzői, sajátosságai az alábbiak voltak: A szomszédos országban folyó harcok gazdasági következményei: egész évben jelentős hatást gyakorolt gazdálkodásunkra, mely bevételkieséssel nem járt, de anyagköltségünkben növekedést okozott. Nöttek az üzemanyag és az energiaárak, de a gazdasági élet szinte minden területén drágulást tapasztaltunk.

A közszolgáltatás finanszírozása az év első felében továbbra is az állami közfeladatot ellátó NHKV Zrt. által számított szolgáltatási díjon alapult. A díjszámítás módszertanában és a kifizetésében alapvető változás a korábbi időszakhoz képest, hogy az NHKV előre közölte a 2023. évre számlázható szolgáltatási díjat, és előző időszakhoz képest kedvezőbbben, annak a 85%-át lehetett havonta számlázni, a fennmaradó 15%-ot pedig egy elszámolást követően, 2023. december 31-ig nemcsak számlázhattuk, hanem kifizetésre is került részéről. 2023.07.01-jétől a hulladékgazdálkodásban új, az eddigiektől eltérő gazdasági rendszerben kellett működnünk. Az állam saját feladatellátás keretében Koncessziós szerződést kötött egy piaci szereplővel 35 évre. A koncesszor pedig egy leányvállalatot hozott létre, a MOHU MOL Hulladékgazdálkodási Zrt-t. Egyes feladatokra közvetlenül ezzel a társasággal szerződöttünk, más közszolgáltatási feladatokra viszont a szolgáltatási területünk Régiókoordinátoraival kell együttműködnünk. Sikeres szerződést kötni minden eddigi tevékenységünkre a korábban is általunk végzett területeken. Ezek rendszere az év második felében olyan mértékben kialakult, hogy a mérlegkészítés időpontjáig minden számla kiállításra került és a korábbi évek bizonytalansága helyett egy kiszámítható, pontos, gazdaságilag megalapozott jövőkép tárult elénk.

A mérlegkészítés napjáig a vállalkozás folytatásának ellentmondó tényező, körülmény nem állt fenn, az ÉAK Nonprofit Kft. a belátható jövőben is fenn tudja tartani működését, folytatni tudja tevékenységét, nem várható a működés beszüntetése vagy jelentős csökkenése.

1.5. A beszámoló közreműködői

A beszámoló elkészítésével, a számviteli feladatok irányításával megbízott személy mérlegképes könyvelői képesítéssel bír, a nyilvántartásba vételt végző szervezet által vezetett könyvviteli szolgáltatást végzők nyilvántartásában szerepel, a tevékenység ellátására jogosító engedéllyel (igazolvánnyal) rendelkezik. A beszámoló elkészítéséért felelős személy neve, címe, regisztrációs száma: Pataki Éva 4400 Nyíregyháza, Szalag

utca 6/F. 2/10 PM reg. szám: 185717

Az ÉAK Nonprofit Kft. számviteli beszámolóját (a mérleget, az eredménykimutatást és a kiegészítő mellékletet a hely és a kelet feltüntetésével az ÉAK Észak-Alföldi Környezetgazdálkodási Nonprofit Korlátolt Felelősségű Társaság képviselőjére jogosult alábbi személy írja alá: Éberhardt Gábor, 4432 Nyíregyháza Kincs köz 29.

Tekintettel arra, hogy a forgalmi adatok szerint az ÉAK Nonprofit Kft. nem mentesíthető, a tárgyévi beszámoló szabályszerűségét, megbízhatóságát és valódiságát könyvvizsgáló ellenőrizte. A beszámolót hitelesítő könyvvizsgáló adatai:

Név: Varga János
Cím: 4400 Nyíregyháza, Kandó Kálmán utca 12.
Regisztrációs szám: 002059

1.6. Beszámoló nyilvánossága

A számviteli beszámoló és az ahhoz kapcsolódó kiegészítő információk, jelentések a jogszabályok által előírt nyilvánosságon túl az ÉAK Nonprofit Kft. munkavállalói, alkalmazottai és tagjai számára a székhelyen is megtekinthetők, azokról az érintettek teljes vagy részleges másolatot készíthetnek. A székhely pontos címe: 4400 Nyíregyháza, Bokréta utca 22.

2. A számviteli politika alkalmazása

2.1. A könyvvezetés módja

Az ÉAK Nonprofit Kft. könyveit magyar nyelven, a kettős könyvvitel elvei és szabályai szerint vezeti. A számviteli információs rendszer kialakítása és működtetése, a beszámoló összeállítása az erre kijelölt belső szerv feladata.

2.2. A könyvvezetés és a beszámoló pénzneme

A könyvek vezetése magyar forintban történik, a beszámolóban az adatok eltérő jelölés hiányában ezer forintban kerülnek feltüntetésre.

2.3. Alkalmazott számviteli szabályok

Jelen beszámoló a hatályos magyar számviteli előírások és az ÉAK Nonprofit Kft. kialakított számviteli politikája szerint került összeállításra, a törvény előírásaitól való eltérésre okot adó körülmény nem merült fel.

2.4. A számviteli politika tárgyévi változása

A tárgyévben az ÉAK Nonprofit Kft. számviteli politikájában olyan változás nem történt, amely a valós és megbízható kép megítélését érdemben befolyásolta volna.

2.5. A számviteli rend további sajátosságai

A 2012. évi CLXXXV. törvény - a hulladékról 50.§ (1)-(3) pontja előírja kötelező jelleggel a tevékenységenkénti szétválasztást az éves beszámolóban az alábbiak szerint:

50. § (1) A közszolgáltató beszámolási és könyvvezetési kötelezettségére, a beszámoló összeállítására, a könyvek vezetésére, valamint a nyilvánosságra hozatalra és közzétételre a számvitelről szóló

törvény (a továbbiakban: Szt.) rendelkezéseit az e törvény szerinti eltérésekkel kell alkalmazni.

(2) A hulladékgazdálkodási közszolgáltatás körébe nem tartozó tevékenységet is végző közszolgáltató az egyes tevékenységeire olyan elkülönült nyilvántartást vezet, amely biztosítja az egyes tevékenységek átláthatóságát, valamint kizárja a keresztfinanszírozást.

(3) A hulladékgazdálkodási közszolgáltatás körébe nem tartozó tevékenységet is végző közszolgáltató a hulladékgazdálkodási közszolgáltatás nyújtása érdekében végzett tevékenységét éves beszámolója kiegészítő mellékletében oly módon mutatja be, mintha azt önálló vállalkozás keretében végezte volna. A tevékenység elkülönült bemutatása legalább önálló mérleget és eredménykimutatást jelent.

Társaságunk hulladékgazdálkodási közszolgáltatási tevékenység végzésére irányuló engedéllyel rendelkezik, így a hulladékgazdálkodási közszolgáltatási tevékenységet elkülönítve kell bemutatni a közszolgáltatás körébe nem tartozó tevékenységtől. Az elkülönítés módját és módszerét a kiegészítő melléklet 1. számú melléklete tartalmazza.

A fenti rendelkezést 2023.július 1-jétől az alábbi szabályozást vezették be:

A Ht. 50. § (1) bekezdése értelmében a koncessziós társaság, a koncesszori alvállalkozó, a 18/A. § (1) bekezdése szerinti hulladékégető mű, valamint a B3 alkategóriájú hulladéklerakó üzemeltetője beszámolási és könyvviteli kötelezettségére, a beszámoló összeállítására, a könyvek vezetésére, valamint a nyilvánosságra hozatalra és közzétételre a számvitelről szóló törvény rendelkezéseit a Ht. szerinti eltérésekkel kell alkalmazni. E szerint szétválasztási szabályzatot dolgoz ki, az egyes tevékenységekre olyan elkülönült nyilvántartást vezet, amely biztosítja az egyes tevékenységek átláthatóságát, valamint kizárja a keresztfinanszírozást.

A fenti törvényi rendelkezés mellett a 235/2023 (VI.16) Korm.rendelet határoz meg részletszabályokat a számviteli szétválasztásra vonatkozóan. E szerint az egységesség és a teljes körű tevékenységhez rendelés elvét kell alkalmazni.

Ezek értelmében igyekeztünk a számviteli rendszerünket úgy kialakítani, hogy a költségek felmerülésekor egyértelműen kerüljön meghatározásra a tevékenységhez rendelés, amennyiben ez nem lehetséges akkor utólag a beszámoló készítésekor vetítési alapok alapján egyértelműen kerüljön minden felosztásra.

A fenti rendelkezések szerint társaságunk elkészíti az első félévre szóló közszolgáltatási tevékenységre és egyéb tevékenységre vonatkozó elkülönített beszámolóját (mérleg és eredménykimutatás formájában).

A második félév vonatkozásában pedig elkészíti a hulladékgazdálkodási közszolgáltatási résztvevényesség, a hulladékgazdálkodási intézményi résztvevényesség és a B3 alkategóriájú hulladéklerakók hely szerinti bontásában történő szétválasztott beszámolóját.

2.6. Beszámoló választott formája és típusa

Az ÉAK Nonprofit Kft. a tárgyidőszakra az előző üzleti évhez hasonlóan éves beszámolót készít.

Az eredmény megállapításának választott módja az előző üzleti évhez hasonlóan: 'Összköltség eljárás'.

Az ÉAK Nonprofit Kft. az előző üzleti évhez hasonlóan a beszámolóban a mérleget 'A' változatban állította össze.

A magyar számviteli szabályok szerint jelen számviteli beszámoló csak magyar nyelven került összeállításra. Ezen előírás alapján a magyar és az arról fordított idegen nyelvű szöveg eltérő értelmezése esetén a magyar nyelvű szöveg az irányadó.

2.7. Üzleti jelentés

Az ÉAK Nonprofit Kft. a számviteli beszámolóval összhangban a hatályos előírásoknak megfelelő tartalommal üzleti jelentést is készít, melynek nyilvánosságát az előírásoknak megfelelően biztosítja.

2.8. Mérlegkészítés választott időpontja

A mérlegkészítés időpontjái ismertté vált, a tárgyévet vagy az előző éveket érintő gazdasági események, körülmények hatásait a beszámoló tartalmazza. A mérlegkészítés időpontját a Társaság a tulajdonosi elvárások

teljesítése érdekében február utolsó napjában határozta meg.

2.9. Jelentős összegű hibák értelmezése

Jelentős összegűnek minősül az üzleti évben feltárt, egy üzleti évre vonatkozó hibák hatása, ha a saját tőke változásai abszolút értékének együttes összege a vizsgált üzleti évre készített beszámoló eredeti mérlegfőösszegének 2%-át, de legalább az 1 MFt, vagy ennek megfelelő devizaösszeget meghaladja. Ebben az esetben a feltárt hibák hatása a tárgyévi beszámolóban nem a tárgyévi adatok között, hanem elkülönítetten, előző évek módosításaként kerül bemutatásra.

2.10. Jelentős összegű különbözetek értelmezése

Amennyiben a számviteli politika más része eltérően nem rendelkezik, úgy az egyes tételek esetében jelentős összegűnek a 100 Eft-ot, vagy ennek megfelelő devizaösszeget meghaladó összeg minősül. A fogalom alkalmazása az előző üzleti évhez képest nem változott.

2.11. Jelentős összhatás értelmezése

A jelentős összhatás értékhatára az előző üzleti évhez képest nem változott.

2.12. Devizás tételek értékelése

A beszámoló devizanemétől eltérő pénzürtékre szóló, vagy idegen deviza alapú eszközök és kötelezettségek, - kivéve a beszámoló devizaneméért vásárolt valutát, devizát - valamint bevételek és ráfordítások értékének meghatározása egységesen - a jogszabály által megengedett kivételekkel a számviteli politikában rögzített módon való eltéréssel - a Magyar Nemzeti Bank által közzétett, hivatalos devizaárfolyamon történik.

A devizás tételek értékelése az előző üzleti évhez képest - az esetleges jogszabályi előírások esetleges változásainak hatásain túl - nem változott.

2.13. Értécsökkenési leírás elszámolása

Értécsökkenési leírás módja

Az évenként elszámolandó értécsökkenés megtervezése - az egyedi eszköz várható használata, ebből adódó élettartama, fizikai és erkölcsi avulása, az egyéb körülmények és a tervezett maradványérték figyelembevételével - általában az eszköz bekerülési (bruttó) értékének arányában történik. Az értécsökkenési leírás elszámolása időarányosan (lineáris leírási módszerrel) történik.

Értécsökkenés elszámolásának gyakorisága

Az értécsökkenési leírás elszámolására - mind a főkönyvben, mind a kapcsolódó analitikában - üzleti évenként négy alkalommal, negyedévente kerül sor, kivéve a kivezetett eszközök terv szerinti törtévi értécsökkenését, mely a kivezetéskor elszámolásra kerül. Terven felüli értécsökkenési leírás elszámolása az azt megalapozó eseménnyel egyidejűleg, vagy a fordulónapi értékelés keretében történik.

Kisértékű eszközök értécsökkenési leírása

A 200 Eft, vagy ennek megfelelő devizaösszeg alatti egyedi bekerülési értékkel bíró vagyoni értékű jogok, szellemi termékek, tárgyi eszközök bekerülési értéke a használatbavételkor értécsökkenési leírásként egy összegben elszámolásra kerül. Ebben az esetben az értécsökkenési leírást tervezni nem kell.

Nem jelentős maradványérték

A maradványérték nulla összeggel vehető figyelembe az értécsökkenési leírás tervezése során, ha az eszköz hasznos élettartama végén várhatóan realizálható értéke valószínűsíthetően nem haladja meg a 100 Eft-ot.

vagy az ennek megfelelő devizaösszege.

Terven felüli értékcsökkenés elszámolása

Terven felüli értékcsökkenési leírás elszámolására a Szvt. általános előírásain túl az a számviteli politikában rögzített szabályok szerint történik.

Értékcsökkenési leírás elszámolásának változása

Az értékcsökkenési leírás elszámolásának módjában, az alkalmazott eljárásokban az esetleges jogszabályi változásokon túl, saját hatáskörben meghozott számvitelpolitikai döntések miatt további változások az előző üzleti évhez képest nem történtek.

2.14. Értékvesztések elszámolása

Értékvesztés elszámolására - az előző üzleti évhez hasonlóan - akkor kerül sor, ha a könyv szerinti értékhez képest az egyes tételek esetében a veszteség-jellegű különbözet tartós és jelentős. Jelentősnek minősül a különbözet az egyes tételek esetében az alábbiak szerint:

0-365 napig terjedő vevő kintlévőség, az elszámolandó értékvesztés mértéke 0%,

365 napon túli kintlévőség esetén az elszámolandó értékvesztés mértéke éves 20%.

2.15. Visszaírások alkalmazása

A terven felüli értékcsökkenési leírás és az elszámolt értékvesztések visszaírása az általános szabályok szerint történik.

2.16. Értékhelyesbítések alkalmazása

Az ÉAK Nonprofit Kft. az értékhelyesbítés lehetőségével nem kíván élni, így a mérlegben sem értékhelyesbítés, sem értékhelyesbítés értékelési tartaléka nem szerepel.

2.17. Valós értéken történő értékelés

Az ÉAK Nonprofit Kft. a valós értéken történő értékelés lehetőségével nem kíván élni, így a mérlegben ehhez kapcsolódóan sem értékelési különbözet, sem valós értékelés értékelési tartaléka nem szerepel, az eredménykimutatás ehhez kapcsolódóan értékelési különbözetet nem tartalmaz.

2.18. Alapítás-átszervezés költségei

Az alapítás-átszervezés költségei nem kerülnek aktiválásra az immateriális javak között, azok - az előző üzleti évhez hasonlóan - a tárgyidőszakban költségként számolandók el.

2.19. Kísérleti fejlesztés aktiválása

Az ÉAK Nonprofit Kft. a kísérleti fejlesztés költségei aktiválásának lehetőségével nem kíván élni, azokat - az előző üzleti évhez hasonlóan - minden esetben a tárgyidőszak költségei között számolja el.

2.20. Vásárolt készletek értékelése

A vásárolt készletek a mérlegben - az előző üzleti évhez hasonlóan - a FIFO módszerrel megállapított áron jelennek meg. Az értékelés során úgy kell eljárni, hogy a leltárban szereplő készleteket a legutóbbi beszerzések egységárain kell számba venni, feltételezve, hogy mindig a legkorábban beszerzett készletek kerültek elsőként felhasználásra.

2.21. Saját termelésű készletek értékelése

A saját termelésű készletek a mérlegben - az előző üzleti évhez hasonlóan - az egyedi tényleges előállítási értéken (közvetlen önköltségen) jelennek meg.

2.22. Készültségi fok meghatározásának módszere

A befejezetlen termelés, befejezetlen szolgáltatás készültségének mértéke a már elvégzett tevékenységeknek a félkész termék, illetve a késztermék (kész szolgáltatás) előállításához elvégzendő összes tevékenységhez viszonyított arányában kerül meghatározásra.

Ennek az aránynak a meghatározásához az adott termék/szolgáltatás előállítására leginkább jellemző, megfelelő, mért és nyilvántartott (ennek hiányában kalkulált vagy becsült), elsősorban naturális mutatók szolgálnak alapul.

2.23. Teljesítési fok meghatározásának módszere

Az értékesítés nettó árbevételéhez kapcsolódóan a a szerződés elszámolási egységére meghatározott mérték (teljesítési fok) a ténylegesen elvégzett munkáknak az elvégzendő összes munkához viszonyított arányában kerül meghatározásra.

Az arányosítás során a munkák az adott termék/szolgáltatás előállítására leginkább jellemző, megfelelő, mért és nyilvántartott (ennek hiányában kalkulált vagy becsült), elsősorban naturális mutatók alapján kerülnek számbavételre.

2.24. Céltartalék-képzés szabályai

Az ÉAK Nonprofit Kft. garanciális és egyéb kötelezettségek fedezetére, valamint a várható, jelentős, időszakonként ismétlődő jövőbeni költségekre céltartalékokat az általános szabályok szerint képez.

2.25. Ki nem emelt tételek értékelésének változása

Az előzőekben ki nem emelt mérlegtételek az általános szabályok szerint kerültek értékelésre, az értékelésben a jogszabályi változásokon túl, saját hatáskörben meghozott számvitelpolitikai döntések miatt módosítás nem történt.

2.26. Értékelési szabályok más változásai

A számviteli politika más, az alkalmazott értékelési elveket és eljárásokat meghatározó elemeiben az esetleges jogszabályi változásokon túl, saját hatáskörben meghozott számvitelpolitikai döntések miatt jelentős módosítás nem történt.

2.27. Leltározási szabályok

Az eszközök és források leltározása az eszközök és források leltárkészítési szabályzata szerint, az általános szabályoknak megfelelően történik, a leltározás szabályai az előző üzleti évhez képest nem változtak.

2.28. Pénzkezelési szabályok

A pénzkezelés a számviteli politika részeként kialakított pénzkezelési szabályzatban előírt szabályok szerint történik, a pénzkezelés szabályai az előző üzleti évhez képest jelentősen nem változtak.

2.29. Önköltségszámítás szabályai

A saját előállítású termékek, végzett szolgáltatások önköltségének megállapítása önköltség-számítási szabályzat szerint történik.

2.30. Sajátos tevékenységgel kapcsolatos további információk

Az ÉAK Nonprofit Kft. tevékenysége alapján más jogszabály által további, a sajátos tevékenységgel kapcsolatos információk közzétételére nem kötelezett.

3. Elemzések

3.1. Adatok változása

Mérlegadatok változása

	1000HUF	Előző időszak	Tárgyidőszak	Abszolút változás	
	ESZKÖZÖK (aktívák)				
A.	Befektetett eszközök	2 964 561	3 114 545	149 984	↗
A.I.	Immateriális javak	7 254	4 514	-2 740	↘
A.II.	Tárgyi eszközök	2 113 625	2 342 921	229 296	↗
A.III.	Befektetett pénzügyi eszközök	843 682	767 110	-76 572	↘
A.IV.	Halasztott adókövetelés	0	0	0	→
B.	Forgóeszközök	6 137 702	10 307 734	4 170 032	↗
B.I.	Készletek	144 098	158 052	13 954	↗
B.II.	Követelések	764 149	2 656 329	1 892 180	↗
B.III.	Értékpapírok	0	0	0	→
B.IV.	Pénzeszközök	5 229 455	7 493 353	2 263 898	↗
C.	Aktív időbeli elhatárolások	1 643 356	37 656	-1 605 700	↘
	ESZKÖZÖK (AKTIVÁK) ÖSSZESEN	10 745 619	13 459 935	2 714 316	↗
	FORRÁSOK (passzívák)				
D.	Saját tőke	3 463 310	3 778 800	315 490	↗
D.I.	Jegyzett tőke	2 700 000	2 700 000	0	→
D.II.	Jegyzett, de még be nem fizetett tőke (-)	0	0	0	→
D.III.	Tőketartalék	0	0	0	→
D.IV.	Eredménytartalék	460 089	203 310	-256 779	↘
D.V.	Lekötött tartalék	200 000	560 000	360 000	↗
D.VI.	Értékelési tartalék	0	0	0	→
D.VII.	Adózott eredmény	103 221	315 490	212 269	↗
E.	Céltartalékok	390 000	606 539	216 539	↗
F.	Kötelezettségek	6 190 071	8 338 659	2 148 588	↗
F.I.	Hátrasorolt kötelezettségek	0	0	0	→
F.II.	Hosszú lejáratú kötelezettségek	767 110	662 370	-104 740	↘
F.III.	Rövid lejáratú kötelezettségek	5 422 961	7 676 289	2 253 328	↗
G.	Passzív időbeli elhatárolások	702 238	735 937	33 699	↗
	FORRÁSOK (PASSZIVÁK) ÖSSZESEN	10 745 619	13 459 935	2 714 316	↗

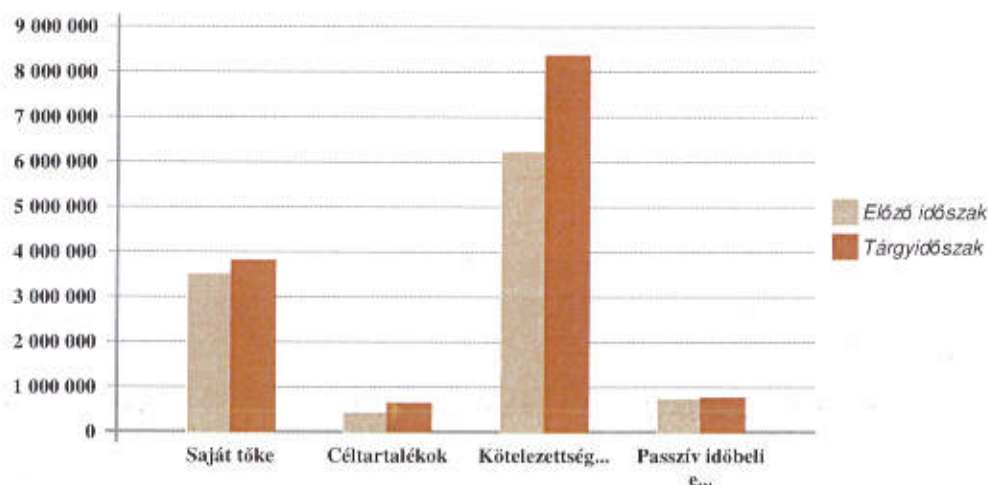
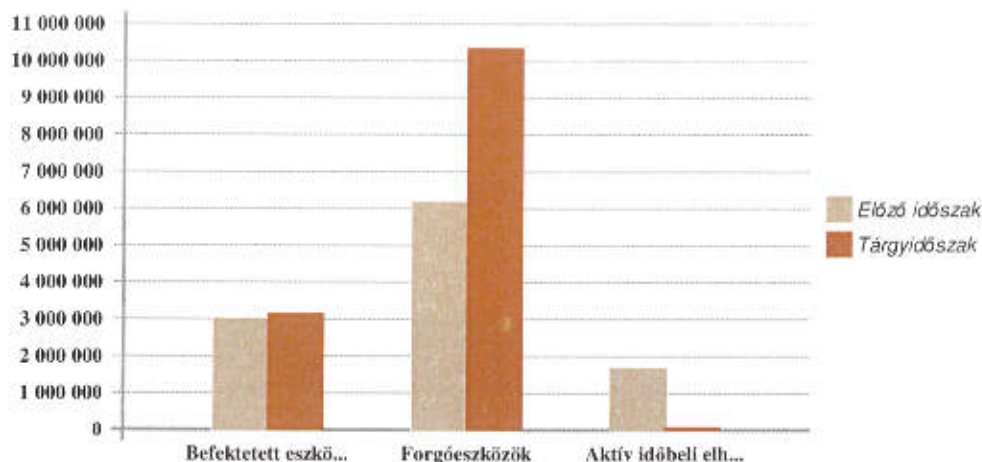

A táblázat a mérlegadatok változását mutatja be a mérleg szerkezetének megfelelően. A változás kifejezhető értékben, százalékban, vagy mindkettőben.

Eredménykimutatás adatainak változása

	1000HUF	Előző időszak	Tárgyidőszak	Változás %-ban	
I.	Értékesítés nettó árbevétele	8 255 842	10 847 092	31.39	↗
II.	Aktivált saját teljesítmények értéke	-2 869	-312	89.13	↗
III.	Egyéb bevételek	170 170	146 757	-13.76	↘
IV.	Anyagjellegű ráfordítások	4 564 583	5 976 811	30.94	↗
V.	Személyi jellegű ráfordítások	3 064 114	3 880 437	26.64	↗
VI.	Értékesökkenési leírás	133 346	153 399	15.04	↗
VII.	Egyéb ráfordítások	519 355	530 987	2.24	↗
A.	ÜZEMI (ÜZLETI) TEVÉKENYSÉG EREDMÉNYE	141 745	451 903	218.81	↗
VIII.	Pénzügyi műveletek bevételei	262 030	313 661	19.70	↗
IX.	Pénzügyi műveletek ráfordításai	93 926	155 379	65.43	↗

	1000HUF	Előző időszak	Tárgyidőszak	Változás %-ban	
B.	PÉNZÜGYI MŰVELETEK EREDMÉNYE	168 104	158 282	-5.84	↘
C.	ADÓZÁS ELŐTTI EREDMÉNY	309 849	610 185	96.93	↗
X.	Adófizetési kötelezettség	206 628	294 695	42.62	↗
X/1.	Halasztott adókülönbözet (+-)	0	0	0.00	→
D.	ADÓZOTT EREDMÉNY	103 221	315 490	205.65	↗

A táblázat az eredménykimutatás adatainak változását mutatja be az eredménykimutatás szerkezetének megfelelően. A változás kifejezhető értékben, százalékban, vagy mindkettőben.

3.2. Mérlegtételek megoszlása

Eszközök összetétele és annak változása

Eszközök (adatok %-ban)	Előző időszak	Tárgyidőszak
Befektetett eszközök	27.59	23.14
Immateriális javak	0.07	0.03
Tárgyi eszközök	19.67	17.41
Befektetett pénzügyi eszközök	7.85	5.70
Halasztott adókövetelés	0.00	0.00
Forgóeszközök	57.12	76.58
Készletek	1.34	1.17
Követelések	7.11	19.74
Értékpapírok	0.00	0.00
Pénzeszközök	48.67	55.67
Aktív időbeli elhatárolások	15.29	0.28
ESZKÖZÖK ÖSSZESEN	100.00	100.00



A táblázat az eszközök megoszlását és részarányait mutatja be mindkét évre.

Források összetétele és annak változása

Források (adatok %-ban)	Előző időszak	Tárgyidőszak
Saját tőke	32.22	28.07
Jegyzett tőke	25.12	20.06

Források (adatok %-ban)	Előző időszak	Tárgyidőszak
Jegyzett, de be nem fizetett tőke	0.00	0.00
Tőketartalék	0.00	0.00
Eredménytartalék	4.28	1.51
Lekötött tartalék	1.86	4.16
Értékelési tartalék	0.00	0.00
Adózott eredmény	0.96	2.34
Céltartalékok	3.63	4.51
Kötelezettségek	57.61	61.95
Hátrasorolt kötelezettségek	0.00	0.00
Hosszú lejáratú kötelezettségek	7.14	4.92
Rövid lejáratú kötelezettségek	50.47	57.03
Passzív időbeli elhatárolások	6.54	5.47
FORRÁSOK ÖSSZESEN	100.00	100.00



A táblázat a források megoszlását és részarányait mutatja be mindkét évre.

3.3. Vagyoni helyzet

Befektetett eszközök használhatósága

A tárgyi eszközök és immateriális javak nettó értéke (használhatósági foka) az előző évben a bruttó érték 66.2 %-át, a tárgyévben 66.2 %-át tette ki.

A mutató a tárgyi eszközök és immateriális javak nettó értékének és bruttó értékének viszonyát (átlagos leírtságát) fejezi ki mindkét évre. Nem számítható, ha bármelyik tényező nulla, vagy a végeredmény értékelhetetlen.

Befektetett eszközök pótlása

A tárgyévben beszerzett tárgyi eszközök és immateriális javak bruttó értéke és a tárgyévben elszámolt terv szerinti amortizáció aránya 5,4 : 1.

A mutató a tárgyévben elszámolt összes terv szerinti értékcsökkenési leírás, valamint az immateriális javak és tárgyi eszközök bruttó értékei összes tárgyévi növekményének arányát fejezi ki.

Befektetett eszközök fedezettsége

A befektetett eszközök záró állományát a saját tőke az előző évben 116.8 %-ban, a tárgyévben 121.3 %-ban fedezte.

A mutató azt fejezi ki, hogy a saját tőke milyen mértékben fedezi a befektetett eszközök záró állományát az előző évben és

a tárgyévben. Nem számítható, ha a saját tőke negatív, bármelyik tényező nulla, vagy a végeredmény értékelhetetlen.

Készletek fedezettsége

A készletek finanszírozására az előző évben 2 403.4 %-ban, a tárgyévben 2 390.9 %-ban a saját tőke nyújtott fedezetet.

A mutató azt fejezi ki, hogy a saját tőke milyen mértékben fedezi a készletek záró állományát az előző évben és a tárgyévben. Nem számítható, ha a saját tőke negatív, bármelyik tényező nulla, vagy a végeredmény értékelhetetlen.

Készletek forgási sebessége

A készletek forgási sebessége (az egy naptári napra jutó árbevételhez viszonyítva) az előző évben 6.4 nap, a tárgyévben 5.3 nap volt.

Ez a mutató a fordulónapi készletállomány és a működés egy naptári napjára jutó árbevétel viszonyát fejezi ki. Nem számítható, ha nem volt árbevétel, a készletek állománya nulla, vagy a végeredmény értékelhetetlen.

Vevőállomány átlagos futamideje

A vevőállomány átlagos futamideje (az egy naptári napra jutó árbevételhez viszonyítva) az előző évben 26.9 nap, a tárgyévben 74.5 nap volt.

Ez a mutató azt fejezi ki, hogy a vevői követelések fordulónapi állománya hány naptári napi árbevételt köt le. Egyszerűsített éves beszámolóknál nem számítható. Nem számítható továbbá, ha bármelyik tényező nulla, vagy a végeredmény értékelhetetlen.

Saját tőke változása

A saját tőke az előző évhez képest 315 490 EFt értékkel, 9,1 %-kal növekedett. A saját tőkén belül a jegyzett tőke az előző évhez képest nem változott.

Ez a mutató azt fejezi ki, hogy a saját tőke az előző évről a tárgyévre hogyan változott, ezen belül a válasz kitér a jegyzett tőke változására.

Tőkeerősség

Az ÉAK Nonprofit Kft. saját tőke aránya az összes forráson belül az előző évben 32.2 %, a tárgyévben 28.1 %. A gazdálkodó tőkeerőssége csökkent.

A mutató a saját tőke és az összes forrás arányát fejezi ki. Nem számítható, ha bármelyik tényező nulla vagy negatív, vagy a végeredmény értékelhetetlen.

Tőkeszerkezeti mutató

A kötelezettségek az előző évben a saját tőke 178.7 %-át, a tárgyévben 220.7 %-át tették ki. A tőkeszerkezet az előző évhez képest a külső források felé tolódott el.

A mutató a saját tőke és a kötelezettségek arányát fejezi ki az előző évre és a tárgyévre. Nem számítható, ha a saját tőke negatív, bármelyik tényező nulla, vagy a végeredmény értékelhetetlen.

Kötelezettségek dinamikája

Az ÉAK Nonprofit Kft. kötelezettségei az előző évhez képest 2 148 588 EFt értékkel, 34,7 %-kal növekedtek. Ezen belül a rövid lejáratú kötelezettségek aránya 87.6 %-ról 92.1 %-ra nőtt.

A mutató a kötelezettségek alakulását fejezi ki, azon belül a rövid lejáratú kötelezettségek arányának alakulását. Nem számítható, ha a kötelezettségek állománya bármelyik évben nulla, vagy a végeredmény értékelhetetlen.

3.4. Likviditás és fizetőképesség

Pénzeszközök változása

A pénzeszközök állománya 2 263 898 Eft értékkel, 43.3 %-kal növekedett.

A mutató a pénzeszközök százalékos és abszolút változását fejezi ki az előző évhez képest. %-os változás nem számítható, ha a pénzeszközök állománya bármelyik évben nulla vagy negatív, vagy a végeredmény értékelhetetlen.

Likviditási gyorsráta

A rövid távú likviditást jellemző likviditási gyorsráta (a követelések, az értékpapírok, a pénzeszközök együttes értékének a rövid lejáratú kötelezettségekhez viszonyított aránya) értéke az előző évben 1.11, a tárgyévben 1.32 volt. A gazdálkodás rövid távú finanszírozása biztosított.

A mutató a követelések, értékpapírok és pénzeszközök együttes összegének a rövid lejáratú kötelezettségekhez viszonyított arányát fejezi ki az előző évre és a tárgyévre. Nem számítható, ha a rövid lejáratú kötelezettségek összege nulla, vagy a végeredmény értékelhetetlen.

Likvid eszközök aránya

A rövid távú likviditást befolyásoló eszközök aránya az összes eszközön belül az előző évben 55.8 %, a tárgyévben 75.4 % volt.

A mutató a rövid távú likviditást befolyásoló eszközök arányát fejezi ki az összes eszközhöz képest az előző évben és a tárgyévben. Nem számítható, ha a mérlegfőösszeg nulla, vagy a végeredmény értékelhetetlen.

Hosszú távú likviditás

A hosszú távú likviditási ráta (a forgóeszközöknek a kötelezettségekhez viszonyított aránya) az előző évben 0.99, a tárgyévben 1.24 volt. A hosszú távú likviditás javult.

A mutató a forgóeszközök értékének a kötelezettségekhez viszonyított arányát fejezi ki az előző évre és a tárgyévre. Nem számítható, ha a kötelezettségek összege nulla, vagy a végeredmény értékelhetetlen.

Kötelezettségek és kinnlevőség

A kinnlevőség realizálásával a kötelezettségek 31.9 %-a teljesíthető.

A mutató azt fejezi ki, hogy ha a gazdálkodó az összes kinnlevőségét realizálná, akkor kötelezettségeinek mekkora hányadát tudná teljesíteni a tárgyévi adatok alapján. Nem számítható, ha a kötelezettségek állománya nulla, vagy a végeredmény értékelhetetlen.

Kötelezettségek és likvid eszközök

A fordulónapon a likvid eszközök (követelések, értékpapírok, pénzeszközök) teljes mértékben fedezték a kötelezettségeket.

A mutató azt fejezi ki, hogy a likvid eszközök a tárgyévben milyen arányban fedezik a kötelezettségeket. Nem számítható, ha a kötelezettségek állománya nulla, vagy a végeredmény értékelhetetlen.

Kötelezettségek és bevételek

Amennyiben az összes kötelezettség kizárólag árbevételekből kerülne kiegyenlítésre, úgy erre 281 napi árbevétel nyújtana fedezetet.

A mutató azt fejezi ki, hogy a kötelezettségek tárgyévi állománya hogy viszonyul a működés egy naptári napjára jutó

árbevételhez. Nem számítható, ha nincs tárgyévi árbevétel, a kötelezettségek állománya nulla, vagy a végeredmény értékelhetetlen.

3.5. Jövedelmezőség

Bevétel alakulása

A gazdálkodó összes, teljes naptári évre számított bevétele az előző évben 8 688 042 EFt, a tárgyévben 11 307 510 EFt volt. Az összes bevétel az előző évhez képest 2 619 468 EFt értékkel, 30.2 %-kal növekedett.

A mutató az összes bevétel (árbevétel, egyéb bevételek, pénzügyi műveletek bevételei) évesített adatának abszolút és százalékos változását mutatja be. A százalékos változás nem számítható ha az előző évi adat nulla.

Az árbevétel dinamikája

A gazdálkodó teljes naptári évre számított árbevétele az előző évben 8 255 842 EFt, a tárgyévben 10 847 092 EFt volt. Az árbevétel az előző évhez képest 2 591 250 EFt értékkel, 31.4 %-kal növekedett.

A mutató az összes árbevétel évesített adatának abszolút és százalékos változását mutatja be. A százalékos változás nem számítható, ha az előző évi adat nulla.

Vagyonarányos adózott eredmény (ROA)

Az adózott eredmény az előző évben a mérlegfőösszeg 1 %-át, a tárgyévben a 2.3 %-át teszi ki.

A mutató az adózott eredmény és a mérlegfőösszeg arányát fejezi ki az előző évre és a tárgyévre. Nem számítható, ha valamelyik tényező nulla vagy negatív, vagy a végeredmény értékelhetetlen.

Jegyzett tőke arányos adózott eredmény

Az adózott eredmény és a jegyzett tőke aránya (a jegyzett tőke hozama) az előző évben 3.8 %, a tárgyévben 11.7 % volt.

A mutató az adózott eredmény és a jegyzett tőke arányát fejezi ki az előző évre és a tárgyévre. Nem számítható, ha valamelyik tényező nulla vagy negatív, vagy a végeredmény értékelhetetlen.

Saját tőke arányos adózott eredmény (ROE)

Az adózott eredmény és a saját tőke aránya az előző évben 3 %, a tárgyévben 8.3 % volt.

A mutató az adózott eredmény és a saját tőke arányát fejezi ki az előző évre és a tárgyévre. Nem számítható, ha a saját tőke nulla vagy negatív, vagy a végeredmény értékelhetetlen.

Árbevétel arányos adózott eredmény

Ezer forint árbevételre jutó adózott eredmény az előző évben 13 Ft, a tárgyévben 29 Ft volt.

A mutató az ezer forint árbevételre jutó adózott eredmény alakulását fejezi ki az előző évre és a tárgyévre. Nem számítható, ha az árbevétel nulla, vagy a végeredmény értékelhetetlen.

Bevétel arányos adózott eredmény

Az összes bevétel minden ezer forintjára az előző évben 12 Ft, a tárgyévben 28 Ft adózott eredmény jutott.

A mutató azt fejezi ki, hogy az összes bevételnek mekkora eredményhányada volt az előző évben és a tárgyévben. Nem számítható, ha az összes bevétel nulla, vagy a végeredmény értékelhetetlen.

Befektetett eszközök hatékonysága

A befektetett eszközök nettó értékének minden ezer forintjára az előző évben 35 Ft, a tárgyévben 101 Ft adózott eredmény jutott.

A mutató az ezer forint értékű befektetett eszközre jutó adózott eredmény alakulását mutatja be az előző évben és a tárgyévben. Nem számítható, ha a befektetett eszközök értéke nulla, vagy a végeredmény értékelhetetlen.

Az élőmunka hatékonysága

Ezer forint személyi jellegű ráfordításra jutó adózott eredmény az előző évben 34 Ft, a tárgyévben 81 Ft volt.

A mutató az ezer forint személyi jellegű ráfordításra jutó adózott eredmény alakulását mutatja be az előző évben és a tárgyévben. Nem számítható, ha a személyi jellegű ráfordítások összege nulla, vagy a végeredmény értékelhetetlen.

Egy napra jutó árbevétel

A működés egy naptári napjára jutó árbevétel az előző évben 22 619 EFt, a tárgyévben 29 718 EFt volt.

A mutató az időszak egy naptári napjára átlagosan jutó árbevételt mutatja be az előző évre és a tárgyévre.

Az adózott eredmény dinamikája

Az adózott eredmény az előző évben 103 221 EFt, a tárgyévben 315 490 EFt volt. Az előző évhez képest az adózott eredmény 212 269 EFt értékkel növekedett.

A mutató a mérleg szerinti eredmény előző évi és tárgyévi adatát, annak alakulását mutatja be.

3.6. Cash flow-kimutatás

Cash flow-kimutatás (Szvt. 7. mell.)

	Megnevezés (1000HUF)	Előző időszak	Tárgyidőszak
I.	Működési cash flow (1-13. sorok)	845 721	2 655 097
1a.	Adózás előtti eredmény +	309 849	610 185
	ebből: működésre kapott, pénzügyileg rendezett támogatás,	3 508	4 237
1b.	Korrekciók az adózás előtti eredményben +	-7 059	-13 910
1.	Korrigált adózás előtti eredmény (1a+1b) +	302 790	596 275
2.	Elszámolt amortizáció +	133 346	153 399
3.	Elszámolt értékvesztés és visszaírás +	675	-5 394
4.	Céltartalék képzés és felhasználás különbözete +	320 000	216 539
5.	Befektetett eszközök értékesítésének eredménye +	-14 683	0
6.	Szállítói kötelezettség változása +	-308 548	61 068
7.	Egyéb rövid lejáratú kötelezettség változása +	608 986	2 044 654
8.	Passzív időbeli elhatárolások változása +	663 640	33 699
9.	Vevőkövetelés változása +	553 531	-1 623 621
10.	Forgóeszközök (vevőkövetelés és pénzeszköz nélkül) változása +	192 020	-301 307
11.	Aktív időbeli elhatárolások változása +	-1 399 408	1 605 700
12.	Fizetett adó (nyereség után) -	206 628	125 915
13.	Fizetett osztalék, részesedés -	0	0
II.	Befektetési cash flow (14-18. sorok)	26 842	-303 383
14.	Befektetett eszközök beszerzése -	98 368	379 955
15.	Befektetett eszközök eladása +	25 686	0

	Megnevezés (1000HUF)	Előző időszak	Tárgyidőszak
16.	Hosszú lejáratra nyújtott kölcsönök és elhelyezett bankbetétek törlesztése, megszüntetése, beváltása +	99 524	76 572
17.	Hosszú lejáratra nyújtott kölcsönök és elhelyezett bankbetétek -	0	0
18.	Kapott osztalék, részesedés +	0	0
III.	Finanszírozási cash flow (19-26. sorok)	-91 742	-97 489
19.	Részvénykibocsátás, tőkebevonás (tőkeemelés) bevétele +	0	0
20.	Kötvény és hitelviszonyt megtestesítő értékpapír kibocsátásának bevétele +	0	0
21.	Hitel és kölcsön felvétele +	0	0
22.	Véglegesen kapott pénzeszköz +	7 059	4 237
23.	Részvénybevonás, tőkekivonás (tőkeleszállítás) -	1	0
24.	Kötvény és hitelviszonyt megtestesítő értékpapír visszafizetése -	0	0
25.	Hitel és kölcsön törlesztése, visszafizetése -	98 800	101 726
26.	Véglegesen átadott pénzeszköz -	0	0
IV.	Pénzeszközök változása (I+II+III. sorok) +	780 821	2 254 225
27.	Devizás pénzeszközök ártértékelése +	0	9 673
V.	Pénzeszközök mérleg szerinti változása (IV+27. sorok) +	780 821	2 263 898

3.7. Cash flow-kimutatás korrekciós tételei

A cash flow-kimutatásban alkalmazott korrekciók (az adózás előtti eredményt illetően, illetőleg a mérlegsorok állományváltozásától eltérő összegek esetén) az alábbiak:

1b. Korrekciók az adózás előtti eredményben

Megnevezés (1000HUF)	Tárgyidőszak
Véglegesen kapott működési támogatás eredmény javára elszámolt összege (CF22->, ->CF1a)	-4 237
Devizás pénzeszközök mérlegfordulónapi ártértékelése (fel: -, le: +) (->CF27)	-9 673
CASH-FLOW kimutatást érintő korrekciók összesen	-13 910

7. Egyéb rövid lejáratú kötelezettség változása korrekciói

Megnevezés (1000HUF)	Tárgyidőszak
Fizetendő nyereség utáni adó kötelezettség változása (CF12->)	-168 780
CASH-FLOW kimutatást érintő korrekciók összesen	-168 780
MÉRLEG adatának változása (m.n.s. Rövid lejáratú kötelezettségek) (M->)	2 213 434
CASH-FLOW kimutatás adata a korrekciók után	2 044 654

9. Vevőkövetelés változása korrekciói

Megnevezés (1000HUF)	Tárgyidőszak
Elszámolt értékvesztés (-) és visszairása (+) vevőkre (->CF3)	5 394
CASH-FLOW kimutatást érintő korrekciók összesen	5 394
MÉRLEG adatának változása (Vevők - Vevőktől kapott előlegek) (M->)	1 629 015
CASH-FLOW kimutatás előjelhelyes adata a korrekciók után	-1 623 621

4. Mérleghez kapcsolódó kiegészítések

4.1. Előző évek módosítása

A korábbi (lezárt) évekhez kapcsolódóan a tárgyévben ellenőrzés, önellenőrzés jelentősnek minősülő hibát

nem tárt fel, a mérleg tárgyevi adatai korábbi idoszakra vonatkozóan korrekciókat legfeljebb nem jelentősnek minősülő mértékben tartalmaznak.

4.2. Sajátos tételbesorolások

A mérlegben olyan tétel nem szerepel, amely több sorban is elhelyezhető lenne, és sajátos besorolása bemutatást kívánna.

4.3. Összehasonlíthatóság

Össze nem hasonlítható adatok

Az ÉAK Nonprofit Kft. mérlegében az adatok - az esetleges jogszabályi változások miatti átrendezéseken túl - összehasonlíthatók az előző üzleti év megfelelő adatával.

Tétel átsorolások

A mérlegben az előző üzleti évhez képest - az esetleges jogszabályi változások miatti átrendezéseken túl - az egyes eszközök és kötelezettségek minősítése saját hatáskörben meghozott számvitelpolitikai döntések miatt nem változott.

Értékelési elvek változása

Az előző üzleti év mérlegkészítésénél alkalmazott értékelési elvek - az esetleges jogszabályi előírások változásain túl - nem változtak.

4.4. A mérleg tagolása

Összevont tételek a mérlegben

Az ÉAK Nonprofit Kft. a mérleg arab számmal jelzett tételei összevonásának lehetőségével a tárgyévben nem élt.

Új tételek a mérlegben

A tárgyevi beszámolóban az előírt sémán túl új mérlegtételek nem szerepelnek.

Tételek továbbtagolása a mérlegben

A mérleg tételei továbbtagolásának lehetőségével az ÉAK Nonprofit Kft. a tárgyidőszakban nem élt.

Tételek elhagyása a mérlegben

A mérlegben az előírt sémában arab számmal jelölt tételek közül azok, amelyeknél sem az előző évre, sem az előző évek módosításaként, sem a tárgyévre vonatkozóan adat nem szerepel, elhagyásra kerültek.

4.5. Valós értéken történő értékelés bemutatása

Pénzügyi instrumentumok

Az ÉAK Nonprofit Kft. pénzügyi instrumentumait sem az előző évben, sem a tárgyévben valós értéken történő értékelés címen nem értékelte át.

Piaci érték (jelenérték) meghatározása

Tekintettel arra, hogy az ÉAK Nonprofit Kft. a valós értéken történő értékelés lehetőségével nem élt, így a piaci érték (jelenérték) meghatározásának módját nem határozta meg.

Valós értékelés értékelési különbözetei

A beszámolóban valós értéken történő értékelés értékelési különbözete egyetlen pénzügyi instrumentum esetében sem szerepel.

Valós értékelés értékelési tartalékai

Az ÉAK Nonprofit Kft. a valós értéken történő értékelés lehetőségével nem élt, így a saját tőkében e címen értékelési tartalék nem szerepel.

Származékos ügyletek bemutatása

Az ÉAK Nonprofit Kft. - mivel a valós értéken történő értékelés lehetőségével nem élt - származékos ügyletei bemutatására nem kötelezett.

Fedezeti ügyletek hatékonysága

Az ÉAK Nonprofit Kft. - mivel a valós értéken történő értékelés lehetőségével nem élt - fedezeti ügyletei hatékonyságának bemutatására nem kötelezett.

4.6. Mérlegen kívüli tételek

Nyitott származékos ügyletek

A gazdálkodónak a mérlegben nem látszó, a mérleg fordulónapjáig le nem zárt ügyletek miatti függő, vagy biztos (jövőbeni) kötelezettsége nincs.

Nem látszó jövőbeni fizetési kötelezettségek

Olyan, a mérlegben meg nem jelenő pénzügyi kötelezettség, amely a pénzügyi helyzet értékelése szempontjából jelentőséggel bír, a fordulónapon nem volt.

Egyéb lényeges mérlegen kívüli tételek

Az ÉAK Nonprofit Kft. pénzügyi helyzetének megítéléséhez szükséges, lényeges kockázatot vagy előnyt jelentő - mérlegen kívüli vagy a mérlegben nem szereplő további, a számviteli törvény által külön bemutatni nem rendelt, de bemutatást kívánó - tételek és megállapodások nincsenek.

4.7. Befektetett eszközök

Bruttó érték alakulása

Az immateriális javak, tárgyi eszközök bruttó értékének alakulását mutatja be mérlegtételenként az alábbi táblázat:

Bruttó érték alakulása					
Mérlegtétel (1000HUF)	Nyitó	Növekedés	Csökkenés	változásból átsorolás	Záró
Alapítás-átszervezés aktivált értéke	0	0	0	0	0
Kísérleti fejlesztés aktivált értéke	0	0	0	0	0
Vagyoni értékű jogok	23 929	147	226	0	23 850
Szellemi termékek	4 375	0	0	0	4 375
Üzleti vagy cégérték	0	0	0	0	0
Immateriális javakra adott előlegek	0	0	0	0	0
Immateriális javak összesen	28 304	147	226	0	28 225

Mérlegtétel (1000HUF)	Nyitó	Növekedés	Csökkenés	változásból átsorolás	Záró
ebből: közvetlenül környezetvédelmi célú	0	0	0	0	0
Ingatlanok és kapcsolódó vagyoni értékű jogok	2 021 807	142 427	0	0	2 164 234
Műszaki berendezések, gépek, járművek	876 890	168 189	48 091	0	996 988
Egyéb berendezések, felszerelések, járművek	261 202	59 896	11 123	0	309 975
Tenyészállatok	0	0	0	0	0
Beruházások, felújítások	17 855	384 431	366 567	0	35 719
Beruházásokra adott előlegek	0	69 794	65 784	0	4 010
Tárgyi eszközök összesen	3 177 754	824 737	491 565	0	3 510 926
ebből: közvetlenül környezetvédelmi célú	0	0	0	0	0

Halmozott értékcsökkenés alakulása

Az immateriális javak, tárgyi eszközök halmozott értékcsökkenésének alakulását mutatja be mérlegtételenként az alábbi táblázat:

Halmozott értékcsökkenés alakulása

Mérlegtétel (1000HUF)	Nyitó	Növekedés	Csökkenés	változásból átsorolás	Záró
Alapítás-átszervezés aktivált értéke	0	0	0	0	0
Kísérleti fejlesztés aktivált értéke	0	0	0	0	0
Vagyoni értékű jogok	16 679	2 883	226	0	19 336
Szellemi termékek	4 371	4	0	0	4 375
Üzleti vagy cégérték	0	0	0	0	0
Immateriális javak összesen	21 050	2 887	226	0	23 711
ebből: közvetlenül környezetvédelmi célú	0	0	0	0	0
Ingatlanok és jogok	316 787	41 644	0	0	358 431
Műszaki berendezések, gépek, járművek	542 627	71 574	37 133	0	577 068
Egyéb berendezések, felszerelések, járművek	204 715	37 342	9 550	0	232 507
Tenyészállatok	0	0	0	0	0
Beruházások, felújítások	0	0	0	0	0
Tárgyi eszközök összesen	1 064 129	150 560	46 683	0	1 168 006
ebből: közvetlenül környezetvédelmi célú	0	0	0	0	0

Terv szerinti értékcsökkenés alakulása

A tárgyévi terv szerinti értékcsökkenési leírás megoszlását mutatja be mérlegtételenként az alábbi táblázat:

Targyévi terv szerinti értékcsökkenés

Mérlegtétel (1000HUF)	Lineáris	Degresszív	Telj.arány	Egyéb	Összesen
Alapítás-átszervezés aktivált értéke	0	0	0	0	0
Kísérleti fejlesztés aktivált értéke	0	0	0	0	0
Vagyoni értékű jogok	2 735	0	0	148	2 883
Szellemi termékek	4	0	0	0	4
Üzleti vagy cégérték	0	0	0	0	0
Immateriális javak összesen	2 739	0	0	148	2 887
ebből: közvetlenül környezetvédelmi célú	0	0	0	0	0

Mérlegtétel (1000HUF)	Lineáris	Degresszív	Telj.arány	Egyéb	Összesen
Ingatlanok és kapcsolódó vagyoni értékű jogok	41 456	0	0	187	41 643
Műszaki berendezések, gépek, járművek	62 687	0	0	8 839	71 526
Egyéb berendezések, felszerelések, járművek	15 581	0	0	21 761	37 342
Tenyészállatok	0	0	0	0	0
Tárgyi eszközök összesen	119 724	0	0	30 787	150 511
ebből: közvetlenül környezetvédelmi célú	0	0	0	0	0

Terven felüli értékcsökkenés

A tárgyévi terven felüli értékcsökkenési leírás alakulását mutatja be mérlegtételenként az alábbi táblázat. Terven felüli értékcsökkenés egy műszaki berendezéshez kapcsolódik.

Értékcsökkenési leírás utólagos módosítása

A terv szerint elszámolásra kerülő értékcsökkenés megváltoztatására a tárgyidőszakban nem került sor.

Értékcsökkenési leírás újbóli megállapítása

Terven felüli értékcsökkenési leírás elszámolása vagy annak visszairása kapcsán a beszámolási időszakban terv szerinti értékcsökkenési leírás ismételt megállapítására egyetlen eszköz esetében sem került sor.

Befektetett pénzügyi eszközök jelentős tételei

A mérlegben szereplő befektetett pénzügyi eszközök közül a jelentősnek minősülő tárgyidőszaki tétel az egyik tulajdonoshoz kapcsolódik. A jelenleg használt hulladékgazdálkodási infrastruktúrát a Társulás kohéziós Alap támogatásából hozta létre. A támogatás mellé szükséges 10%-os önerőt az ÉAK biztosította a Társulás számára, melyet ő maga is bankhitelből fedezett.

Befektetett pénzügyi eszközök elszámolt értékvesztései

Az ÉAK Nonprofit Kft. mérlegében a befektetett pénzügyi eszközökhöz kapcsolódóan nyilvántartott értékvesztés sem az előző üzleti évben, sem a tárgyévben nem szerepel, ilyen címen visszairásra nem került sor.

Befektetett pénzügyi eszközök el nem számolt értékvesztései

A mérlegben megjelenő befektetett pénzügyi eszközök könyv szerinti értéke az egyes tételek esetében a fordulónapi valós értéket nem haladja meg jelentősen.

Tartósan adott kölcsönök kapcsolt (anya-, leány- vagy közös vezetésű) vállalkozásokban

A fordulónapon kapcsolt vállalkozásokban tartósan adott kölcsön jogcímen fennálló követelés megoszlása az alábbi:

Tartósan adott kölcsönök kapcsolt vállalkozásoknak

Partner (1000HUF)	Összeg
Anyavállalatnak	767 110
Leányvállalatoknak	0
Egyéb kapcsolt vállalkozásoknak	0
Összesen:	767 110

4.8. Forgóeszközök

Készletek értékvesztései

A készletekhez kapcsolódóan elszámolt értékvesztés 150 eFt volt. Mely nagyrészt korábban leselejtezett, hulladékként nyilvántartott és hulladékként értékesített készletekhez kapcsolódik.

Készletek jelentős tételei

A mérlegben szereplő készletek közül a jelentősnek minősülő tárgyidőszaki tételek összege és azok - elnevezésének megfelelő - tartalma az alábbi táblázatban kerülnek bemutatásra:

Készletek jelentős tételei (1000HUF)	Összeg
1. Anyagok	153 655
5. Áruk	4 397

Követelések alakulása

A követelések és a kapcsolódó értékvesztések alakulását mutatja be mérlegtételenként az alábbi táblázat:

Követelések értékelése					
Jogcím (1000HUF)	Eredeti érték	Könyvszerinti érték	Tárgyidőszaki értékvesztés elszámolás	Tárgyidőszaki értékvesztés visszaírás	Halmazott értékvesztés
Követelések áruszállításból és szolgáltatásból (vevők)	2 225 790	2 213 907	11 883	17 277	11 883
Követelések kapcsolt vállalkozásokkal szemben	55 217	55 217	0	0	0
Követelések jelentős tulajdoni részesedési viszonyban lévő vállalkozással szemben	0	0	0	0	0
Követelések egyéb részesedési viszonyban lévő vállalkozással szemben	0	0	0	0	0
Váltókövetelések	0	0	0	0	0
Egyéb követelések	387 205	387 205	0	0	0
Követelések összesen	2 668 212	2 656 329	11 883	17 277	11 883

Követelések kapcsolt (anya-, leány- vagy közös vezetésű) vállalkozással szemben

A fordulónapon a kapcsolt vállalkozásokkal szembeni követelések megoszlása az alábbi:

Követelések kapcsolt vállalkozásokkal szemben	
Partner (1000HUF)	Összeg
Anyavállalattal szemben	49 311
Leányvállalatokkal szemben	5 906
Egyéb kapcsolt vállalkozásokkal szemben	0
Összesen:	55 217

Forgatási célú értékpapírok értékvesztései

Az ÉAK Nonprofit Kft. mérlegében a forgatási célú értékpapírokhoz kapcsolódóan nyilvántartott értékvesztés sem az előző üzleti évben, sem a tárgyévben nem szerepel, ilyen címen visszaírásra nem került sor.

Pénzeszközök jelentős tételei

A mérlegben szereplő pénzeszközök közül a jelentősnek minősülő tárgyidőszaki tételek összege és azok - elnevezésének megfelelő - tartalma az alábbi táblázatban kerülnek bemutatásra:

Pénzeszközök jelentős tételei (1000HUF)	Összeg
1. Pénztár, csekkek	5 210
2. Bankbetétek	7 488 143

Hátrasorolt eszközök

A mérlegben olyan követelés vagy hitelviszonyt megtestesítő értékpapír, amely az adósnál vagy a kibocsátónál hátrasorolt kötelezettségnek minősül, sem az előző évben, sem a tárgyévben nem szerepel.

4.9. Aktív időbeli elhatárolások

Bevételek aktív időbeli elhatárolásai

A bevételek aktív időbeli elhatárolásának egyes tételei nem jelentősek.

Elhatárolt költségek és ráfordítások

Az aktív időbeli elhatárolásként kimutatott költségek, ráfordítások egyes tételei nem jelentősek.

Halasztott ráfordítások

A mérlegben aktív időbeli elhatárolásként kimutatott halasztott ráfordítások sem az előző évben, sem a tárgyévben nem szerepelnek.

4.10. Saját tőke

Saját tőke elemeinek változása

Az ÉAK Nonprofit Kft. saját tőkéje a tárgyidőszakban az adózott eredmény által nőtt, valamint átrendeződések történtek saját tőkén belül. Az előző évi adózott eredmény átvezetésre került az eredménytartalékba. Korábban képzett fejlesztési tartalékot oldottunk fel, és a 2023-as évben pedig további fejlesztési tartalékot képeztünk. Ennek megfelelően az átvezetések megtörténtek a lekötött tartalék és az eredménytartalék között.

Saját tőke alakulása

Tőkeelem (1000HUF)	Előző időszak	Tárgyidőszak	Változás
Jegyzett tőke	2 700 000	2 700 000	
Jegyzett, de be nem fizetett tőke	0	0	
Tőketartalék	0	0	
Eredménytartalék	460 089	203 310	-256 779
Lekötött tartalék	200 000	560 000	360 000
Értékelési tartalék	0	0	
Adózott eredmény	103 221	315 490	212 269
Saját tőke összesen	3 463 310	3 778 800	315 490

Jegyzett tőke alakulása

A jegyzett tőke a tárgyidőszakban nem változott.

Kapcsolt (anya-, leány- vagy közös vezetésű) vállalkozások által jegyzett tőke

A jegyzett tőkében a kapcsolt vállalkozások által jegyzett összeg és annak alakulása az alábbi:

Kapcsolt vállalkozások által jegyzett tőke

Tulajdonos (1000HUF)	Jegyzett tőke	
	Előző időszak	Tárgyidőszak
Anyavállalat	2 700 000	2 700 000
Leányvállalatok	0	0
Közös vezetési vállalkozások	0	0
Társult vállalkozások	0	0
Más tulajdonosok	0	0
Jegyzett tőke összesen	2 700 000	2 700 000

Jegyzett, de be nem fizetett tőke

Az ÉAK Nonprofit Kft. beszámolójában jegyzett, de be nem fizetett tőke nem szerepel.

Visszavásárolt saját üzletrészek

A társaság a tárgyévben saját üzletrészeivel nem rendelkezett, saját üzletrészt sem közvetlenül, sem közvetve nem szerzett meg és nem idegenített el.

Lekötött tartalék jogcímei

A lekötött tartalék jogcímei - külön jelölve a tőketartalékból illetőleg az eredménytartalékból lekötött összegeket, valamint a veszteség fedezetére kapott pótbefizetéseket - az alábbiak:

Lekötött tőketartalék és eredménytartalék

Jogcím (1000HUF)	Tőke- tartalékból	Eredmény- tartalékból
Saját elhatározás alapján, fejlesztési tartalék címén		560 000
Összesen:	0	560 000

Értékhelyesbítések alakulása

Az ÉAK Nonprofit Kft. a tárgyévben nem élt az értékhelyesbítés lehetőségével, nyilvántartott értékhelyesbítése nincs.

Tőkemegfelelés

Az ÉAK Nonprofit Kft. fordulónapi saját tőkéje a jogszabályokban előírt tőkekövetelményeknek mindenben eleget tesz, a vállalkozás folytatásához megfelelő fedezetet biztosít.

4.11. Céltartalékok**Céltartalékok - várható kötelezettségekre**

A mérlegben várható kötelezettségekre képzett céltartalék sem az előző évben, sem a tárgyévben nem szerepel, a körülmények ilyen címen céltartalék képzését nem indokolták.

Céltartalékok kapcsolt (anya-, leány- vagy közös vezetési) vállalkozásokkal szembeni kötelezettségekre

A mérlegben kapcsolt vállalkozásokkal szembeni kötelezettségekre képzett céltartalék sem az előző évben, sem a tárgyévben nem szerepel, a körülmények ilyen céltartalék képzését nem indokolták.

Céltartalékok - jövőbeni költségekre

A tárgyévben megképzett 260 millió forintos növekedésből 60 millió a bezárt lerakók utógondozására lettek elkülönítve. Továbbá 200 millió a hulladékgyűjtő járművek karbantartási valamint felújítási munkálataira.

Céltartalékok - egyéb címen

1539 eFt összeget egyéb céltartalékként egy folyamatban lévő rendőrségi eljárás várható jövőbeni ráfordításkénti elszámolására képeztünk.

4.12. Kötelezettségek

Öt évnél hosszabb lejáratú kötelezettségek

A mérlegben kimutatott kötelezettségek közül azon kötelezettségeket mutatja be az alábbi táblázat, amelyek hátralévő futamideje több mint öt év:

Öt évnél hosszabb lejáratú kötelezettségek		
Jogcím	Hátralévő futamidő(év)	Összeg (1000HUF)
Beruházási és fejlesztési hitelek	7	662 370
Összesen:	-	662 370

Biztosított kötelezettségek

A zálogjoggal vagy hasonló jogokkal biztosított kötelezettségek, az azokhoz kapcsolódó biztosítékok főbb jellemzői az alábbiak:

Biztosított kötelezettségek		
Kötelezettség jogcíme	Jogosult	Összeg (1000HUF)
Beruházási és fejlesztési hitel	OTP Bank Nyrt.	767 110
Összesen:		767 110

Az egyes kötelezettségek és biztosítékaik		
Jellemző	Leírás	Összeg (1000HUF)
Kötelezettség jogcíme	Beruházási és fejlesztési hitel	
Jogosult	OTP Bank Nyrt.	
Kötelezettség teljes összege		1 269 523
Fennálló kötelezettség		767 110
- ebből: rövid lejáratú		104 740
- ebből: hosszú lejáratú		662 370
Végső lejárat/escdékesség	2030.július 01.	
Biztosíték tárgya		
könyv szerinti értéke		0
elfogadott fedezeti értéke		0
Biztosíték fajtája	jelzálog	
formája		

Kapottnál nagyobb összegben visszafizetendő kötelezettségek

A tárgyévi kötelezettségek között olyan kötvénykibocsátás miatti tartozás, váltótartozás vagy egyéb kötelezettség nincs, ahol a visszafizetendő összeg nagyobb a kapott összegnél.

Hátrasorolt kötelezettségek jelentős tételei

A mérleg Hátrасorolt kötelezettségek sorának tárgyidőszaki adatában egyedileg jelentősnek minősülő tétel nem szerepel.

Hátrасorolt kötelezettségek kapcsolt (anya-, leány- vagy közös vezetésű) vállalkozással szemben

A fordulónapon kapcsolt vállalkozásokkal szembeni hátrасorolt kötelezettség nem állt fenn.

Hosszú lejáratú kötelezettségek jelentős tételei

A mérlegben szereplő hosszú lejáratú kötelezettségek közül a jelentősnek minősülő tárgyidőszaki tétel egy beruházási és fejlesztési hitelhez kapcsolódik, melyből a következő évi törlesztőrészeket átsorolásra kerültek a rövid lejáratú kötelezettségek közé.

Tartós kötelezettségek kapcsolt (anya-, leány- vagy közös vezetésű) vállalkozással szemben

A fordulónapon kapcsolt vállalkozásokkal szemben tartós kötelezettség nem állt fenn.

Hosszú lejáratú kötelezettségek - kezelésbe vett eszközökre

A mérlegben törvényi rendelkezés illetve felhatalmazás alapján kezelésbe vett, az állami vagy önkormányzati vagyron részt képező eszköz nem szerepel, így ahhoz kapcsolódóan egyéb hosszú lejáratú kötelezettség sem került kimutatásra.

Kötelezettségek átsorolása

A hosszú lejáratú beruházási és fejlesztési hitelből a következő évben fizetendő összegek átsorolásra kerültek a rövid lejáratú kötelezettségek közé 104 740

EFT
értékben.

Rövid lejáratú kötelezettségek jelentős tételei

A mérlegben szereplő rövid lejáratú kötelezettségek közül a jelentősnek minősülő tárgyidőszaki tételek összege és azok - elnevezésének megfelelő - tartalma az alábbi táblázatban kerülnek bemutatásra:

Rövid lejáratú kötelezettségek jelentős tételei (1000HUF)	Összeg
2. Rövid lejáratú hitelek	104 740
3. Vevőktől kapott előlegek	6 252
4. Kötelezettségek áruszállításból és szolgáltatásból (szállítók)	229 769
6. Rövid lejáratú kötelezettségek kapcsolt vállalkozással szemben	5 700 295
9. Egyéb rövid lejáratú kötelezettségek	1 594 283

Rövid lejáratú kötelezettségek kapcsolt (anya-, leány- vagy közös vezetésű) vállalkozással szemben

A fordulónapon a kapcsolt vállalkozásokkal szembeni rövid lejáratú kötelezettségek megoszlása az alábbi:

Rövid lejáratú kötelezettségek kapcsolt vállalkozásokkal szemben

Partner (1000HUF)	Összeg
Anyavállalattal szemben	5 698 952
Leányvállalatokkal szemben	1 343
Egyéb kapcsolt vállalkozásokkal szemben	0

Partner (1000HUF)	Összeg
Összesen:	5 700 295

4.13. Passzív időbeli elhatárolások

Elhatárolt bevételek

A mérlegben bevétel passzív időbeli elhatárolása sem az előző évben, sem a tárgyévben nem szerepel.

Elhatárolt költségek, ráfordítások

A passzív időbeli elhatárolásként kimutatott költségek, ráfordítások egyes tételei nem jelentősek.

Halasztott bevételek

A passzív időbeli elhatárolásként kimutatott halasztott bevételek jelentősebb összegei, és azok időbeli alakulása az alábbi:

Jogcím (1000HUF)	Előző időszak	Tárgyidőszak
Fejlesztési célra kapott támogatás	30 793	27 236
Elengedett kötelezettség fejlesztési célra	0	698 605
Összesen:	30 793	725 841

Átengedett befektetett eszközök bevétele

Az ÉAK Nonprofit Kft. befektetett eszköz használati, üzemeltetési, kezelési jogát ellenérték fejében tartósan nem engedte át, így ilyen címen halasztott bevétel a mérlegben nem jelenik meg.

5. Eredménykimutatáshoz kapcsolódó kiegészítések

5.1. Előző évek módosítása

A korábbi (lezárt) évekhez kapcsolódóan a tárgyévben ellenőrzés, önellenőrzés jelentősnek minősülő hibát nem tárt fel, az eredménykimutatás tárgyévi adatai korábbi időszakra vonatkozóan korrekciókat legfeljebb nem jelentősnek minősülő mértékben tartalmaznak.

5.2. Összehasonlíthatóság

Az ÉAK Nonprofit Kft. eredménykimutatásában az adatok - az esetleges jogszabályi változások miatti átrendezéseken túl - összehasonlíthatók az előző üzleti év megfelelő adatával.

Adófizetési kötelezettség változása

Az ÉAK Nonprofit Kft. adófizetési kötelezettsége körében - az esetleges jogszabályi változások hatásain túl - nem történt olyan változás, mely az eredménykimutatás egyes adatainak összehasonlításában korrekciót kívánna.

5.3. Az eredménykimutatás tagolása

Összevont tételek az eredménykimutatásban

Az ÉAK Nonprofit Kft. az eredménykimutatás arab számmal jelzett tételei összevonásának lehetőségével a tárgyévben nem élt.

Új tételek az eredménykimutatásban

A tárgyévi beszámolóban az előírt sémán túl új eredménykimutatás-tételek nem szerepelnek.

Továbbtagolt tételek az eredménykimutatásban

Az eredménykimutatás tételei továbbtagolásának lehetőségével az ÉAK Nonprofit Kft. a tárgyidőszakban nem élt.

Tételek elhagyása az eredménykimutatásban

Az eredménykimutatásban az előírt sémában arab számmal jelölt tételek közül azok, amelyeknél sem az előző évre, sem az előző évek módosításaként, sem a tárgyévre vonatkozóan adat nem szerepel, elhagyásra kerültek.

5.4. Bevételek

Bevételek alakulása

Az ÉAK Nonprofit Kft. bevételeinek megoszlását, és azok alakulását mutatja be az alábbi táblázat:

Bevétel-kategória	Előző időszak		Tárgyidőszak	
	1000HUF	%	1000HUF	%
Árbevétel	8 255 842	95.0	10 847 092	95.9
Aktivált saját teljesítményérték	-2 869	0.0	-312	0.0
Egyéb bevételek	170 170	2.0	146 757	1.3
Pénzügyi műveletek bevételei	262 030	3.0	313 661	2.8
Bevételek összesen	8 685 173	100.0	11 307 198	100.0



Kapcsolt (anya-, leány- vagy közös vezetésű) vállalkozásoktól származó bevételek

A beszámolási időszakban árbevételként, egyéb bevételként, illetőleg pénzügyi műveletek bevételeként elszámolt bevételek anya- és leányvállalatoktól származó összegeit mutatja be az alábbi táblázat:

Kapcsolt vállalkozásoktól származó bevételek

Bevétel (1000HUF)	Anyavállalattól	Leányvállalatoktól	Más kapcsolt vállalkozástól
Értékesítés nettó árbevétele	23 039	80 507	0
Egyéb bevételek	0	0	0
Pénzügyi műveletek bevételei	113 035	0	0
Összesen:	136 074	80 507	0

Árbevétel jelentős tételei

Árbevételünk több mint 90%-a az NHKV Zrt-hez, MOHU, TAPPE vagy NHSZ Zounok társaságokhoz kapcsolódó szolgáltatási díjból származik. További nagyobb partnereink az alábbiak:

Nyír-Flop Kft.
 Tiszamenti Regionális Vízművek Zrt.
 NYÍRVV Nonprofit Kft.
 Sz-Sz-B Megyei Szilárdhulladékgazdálkodási Társulás
 AUSTRIA JUICE Hungary Kft.

Árbevétel tevékenységenként

Az értékesítés nettó árbevételének megbontása az egymástól jelentősen különböző tevékenységek, szolgáltatások szerint az alábbi:

Tevékenységenkénti árbevétel alakulása

Tevékenységi kör	Árbevétel (1000HUF)	
	Előző időszak	Tárgyidőszak
Belföldi értékesítés nettó árbevétele	734 779	202 937
Belföldi szolgáltatás nettó árbevétele	7 521 063	10 644 155
Összesen:	8 255 842	10 847 092

Export árbevétel bemutatása

Az ÉAK Nonprofit Kft. a beszámolási időszakban exportértékesítést nem teljesített.

Exporttámogatás felhasználása

Az ÉAK Nonprofit Kft. a beszámolási időszakban exporttámogatást nem vett igénybe.

Végleges jelleggel kapott támogatások

A támogatási program keretében végleges jelleggel kapott, folyósított, elszámolt vissza nem térítendő támogatások forrásai, elszámolása és főbb számszaki jellemzői az alábbiak: Korábbi fejlesztési célra kapott energiatakarékos napelem pályázat éves felhasználás értékének összege, mely megegyezik a támogatás intenzitásával arányosított elszámolt értékcsökkenés összegével: 3556 E Ft.
 További támogatást Államkincstáron keresztül bértámogatás és egy képzési programban megkapott támogatás arányos része található itt.

Visszatérítendő kapott támogatások

Az ÉAK Nonprofit Kft. támogatási program keretében a beszámolási időszakban visszatérítendő (kötelezettségként kimutatott) támogatást tevékenysége fenntartására, fejlesztésére sem önkormányzati, sem központi, sem nemzetközi forrásból, sem más gazdálkodótól nem kapott, illetve nem számolt el.

Támogatásokkal kapcsolatos kiegészítő információk

Jogszabály támogatásokkal kapcsolatos kiegészítő információk közlését az ÉAK Nonprofit Kft. számára

ÉAK Nonprofit Kft.

Kiegészítő melléklet

nem írja elő.

Üzletág értékesítés bemutatása

Az ÉAK Nonprofit Kft. a tárgyidőszakban üzletágot nem értékesített, e jogcímen sem egyéb bevételt nem számolt el, sem eszközöket vagy kötelezettségeket nem vezetett ki.

Pénzügyi műveletek bevételei jelentős tételei

A pénzügyi műveletek bevételeiben a - forgalmi adatként - jelentősnek minősülő tárgyidőszaki tételek összege és azok - elnevezésének megfelelő - tartalma az alábbi táblázat(ok)ban kerülnek bemutatásra:

Pénzügyi műveletek bevételei jelentős tételei (1000HUF)	Összeg
15. Befektetett pénzügyi eszközökből (értékpapírokból, kölcsönökből) származó bevételek, árfolyamnyereségek	113 035
16. Egyéb kapott (járó) kamatok és kamatjellegű bevételek	200 376
17. Pénzügyi műveletek egyéb bevételei	250

Kivételes nagyságú vagy előfordulású bevételek

A tárgyidőszakban bemutatást kívánó, kivételes nagyságú vagy előfordulású bevétel nem került elszámolásra.

5.5. Ráfordítások

Ráfordítások alakulása

Az ÉAK Nonprofit Kft. ráfordításainak megoszlását, és azok alakulását mutatja be az alábbi táblázat:

Ráfordítások alakulása és megoszlása

Ráfordítás-kategória	Előző időszak		Tárgyidőszak	
	1000HUF	%	1000HUF	%
Anyagjellegű ráfordítások	4 564 583	54.5	5 976 811	55.8
Személyi jellegű ráfordítások	3 064 114	36.6	3 880 437	36.3
Értékesítési leírás	133 346	1.6	153 399	1.4
Egyéb ráfordítások	519 355	6.2	530 987	5.0
Pénzügyi műveletek ráfordításai	93 926	1.1	155 379	1.5
Ráfordítások összesen	8 375 324	100.0	10 697 013	100.0

Ráfordítások alakulása és megoszlása

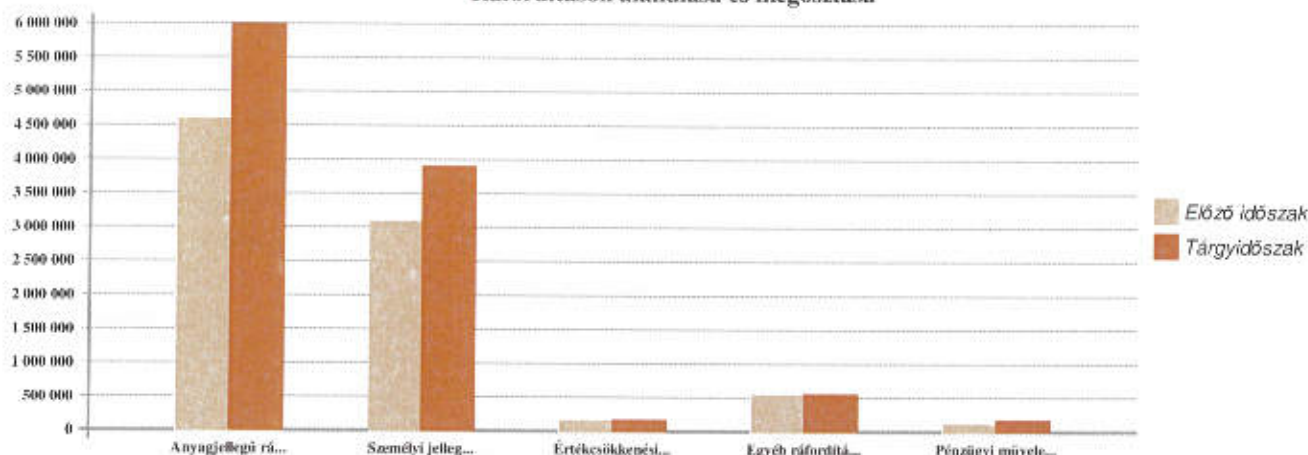

Anyagjellegű ráfordítások jelentős tételei

Az anyagjellegű ráfordításokban a - forgalmi adatként - jelentősnek minősülő tárgyidőszaki tételek összege és azok - elnevezésének megfelelő - tartalma az alábbi táblázat(ok)ban kerülnek bemutatásra:

Anyagjellegű ráfordítások jelentős tételei (1000HUF)	Összeg
05. Anyagköltség	1 207 584
06. Igénybe vett szolgáltatások értéke	3 680 993
07. Egyéb szolgáltatások értéke	856 972
08. Eladott áruk beszerzési értéke	159 993
09. Eladott (közvetített) szolgáltatások értéke	71 269

Személyi jellegű ráfordítások jelentős tételei

A személyi jellegű ráfordításokban a - forgalmi adatként - jelentősnek minősülő tárgyidőszaki tételek összege és azok - elnevezésének megfelelő - tartalma az alábbi táblázat(ok)ban kerülnek bemutatásra:

Személyi jellegű ráfordítások jelentős tételei (1000HUF)	Összeg
10. Bérköltség	3 008 402
11. Személyi jellegű egyéb kifizetések	449 098
12. Bérjárulékok	422 937

Költségek költségnemenként

A költségek költségnemenkénti megoszlását mutatja be az alábbi táblázat:

Költségnem	Előző időszak		Tárgyidőszak	
	1000HUF	%	1000HUF	%
Anyagjellegű ráfordítások	4 564 583	58.8	5 976 811	59.7
Személyi jellegű ráfordítások	3 064 114	39.5	3 880 437	38.8
Értékesítési leírás	133 346	1.7	153 399	1.5
Költségnemek összesen	7 762 043	100.0	10 010 647	100.0

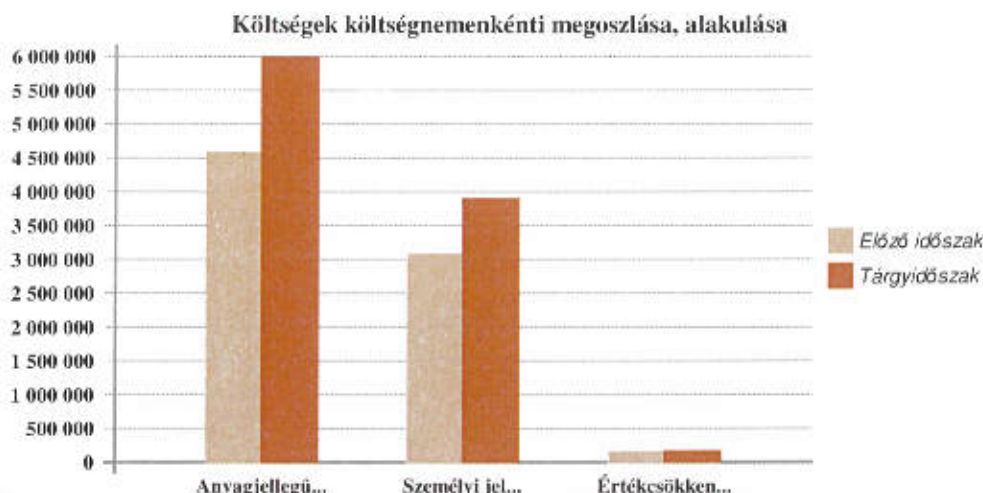

Igénybe vett szolgáltatások jelentős tételei

Az igénybe vett szolgáltatások költségeinek jelentős tételeit, és azok alakulását mutatja be jogcímenként az alábbi táblázat:

Igénybe vett szolgáltatás (1000HUF)	Előző időszak	Tárgyidőszak
Béretlet díjak	999 445	2 732 679
Hulladékkezeléssel kapcsolatos szolgáltatások	539 834	568 516
Javítás, karbantartás költségei	101 362	140 780
Vagyonvédelem	35 558	41 893
Útdíj költsége	29 585	40 638
Szállítási költségek	17 120	10 359
Egyéb igénybevett szolgáltatások	118 135	146 128
Összesen	1 841 039	3 680 993

Kutatás és kísérleti fejlesztés tárgyevi költségei

A tárgyidőszakban kutatási, kísérleti fejlesztési költség nem került elszámolásra.

Egyéb ráfordítások jelentős tételei

Az egyéb ráfordításokban a - forgalmi adatként - jelentősnek minősülő tárgyidőszaki tételek tartalma és összegei az alábbiak:

Tétel tartalma (1000HUF)	Összeg
Adók, illetékek, hozzájárulások	240 539
Céltartalék képzés	261 539
Értékesített tárgyi eszközök könyv szerinti értéke	5 801
Értékvesztés, terven felüli értékvesztés	12 145
Hitelezési veszteség	1 447
Egyéb nem részletezett ráfordítások	9 516

Pénzügyi műveletek ráfordításai jelentős tételei

A pénzügyi műveletek ráfordításaiban a - forgalmi adatként - jelentősnek minősülő tárgyidőszaki tételek

összege és azok - elnevezésének megfelelő - tartalma az alábbi táblázatban kerülnek bemutatásra:

Pénzügyi műveletek ráfordításai jelentős tételei (1000HUF)	Összeg
20. Fizetendő (fizetett) kamatok és kamatjellegű ráfordítások	141 396
22. Pénzügyi műveletek egyéb ráfordításai	13 983

Kivételes nagyságú vagy előfordulású költségek és ráfordítások

A tárgyidőszakban bemutatást kívánó, kivételes nagyságú vagy előfordulású költség és ráfordítás nem került elszámolásra.

5.6. Adófizetési kötelezettség

Társasági adó megállapítása

A társasági adó megállapítására a vonatkozó jogszabálynak megfelelően, az általános szabályok szerint került sor.

Adóalap módosító tételek

A tárgyévi társasági adó alapját módosító tételek teljességét mutatják be az alábbi táblázatok:

Adózás előtti eredményt csökkentő tételek	
Módosító tétel (1000HUF)	Összeg
Szvt. szerint bevételként elszámolt céltartalék-feloldás	45 000
Fejlesztési tartalék (beruházási céllal az adóévben lekötött tartalék)	400 000
Tao. tv. szerinti tárgyévi értékcsökkenés	148 962
Tárgyévben kivezetett eszközök Tao. tv. szerinti nettó értéke	5 801
Rendezett követelések korábbi növelő nyilvántartott értékvesztése	52 343
Követelések tárgyévben visszaírt nyilvántartott értékvesztése	6 475
Összesen:	658 581

Adózás előtti eredményt növelő tételek	
Módosító tétel (1000HUF)	Összeg
Szvt. szerint ráfordításként elszámolt növelő céltartalék	261 539
Szvt. szerint elszámolt tárgyévi terv szerinti értékcsökkenés	153 399
Terven felüli értékcsökkenési leírás (egyéb ráfordításként)	48
Tárgyévben kivezetett eszközök könyv szerinti értéke	5 801
Elengedett, nem magánszemély kapcsolt vállalkozással szembeni követelések kivezetett értéke	586
Szvt. szerint követelésekre elszámolt tárgyévi értékvesztés	11 947
Egyéb, nem vállalkozási tevékenységgel kapcsolatos költségek, ráfordítások	2 776
Bírságok, más Air./Art. szerinti jogkövetkezmények (önellenőrzés kivételével)	2 525
Összesen:	438 621

Adóalap módosító tételek jövőbeni hatása

A társasági adó megállapításánál az értékelés következtében módosító tételt jelentő összegek jövőbeni hatása nem jelentős.

Jelentős egyéb és pénzügyi bevételek és ráfordítások hatása az adóalapra

A tárgyidőszakban elszámolt egyéb bevételek és ráfordítások, valamint pénzügyi műveletek bevételei és

ráfordításai között jelentős, a társasági adóra számszerűsített hatást gyakorló tételek nem voltak.

Halasztott adó követelések és kötelezettségek

Az ÉAK Nonprofit Kft. beszámolójában halasztott adókövetelés vagy halasztott adókötelezettség nem jelenik meg.

5.7. Eredmény

Döntés az eredmény felhasználásáról (osztalék jóváhagyásáról)

Az arra jogosult szerv javaslata szerint az eredménytartalékból és a tárgyévi adózott eredményből osztalék nem kerül kifizetésre, így a tárgyévi adózott eredmény az eredménytartalékba kerül.

Lezárt származékos ügyletek az eredményben

A gazdálkodónak a beszámolási időszakban származékos ügyletei nem voltak.

Nettó módon elszámolt értékpapírügyletek

A tárgyidőszakban értékpapírok értékesítése, beváltása, törlesztése kapcsán ráfordítások és bevételek egymással szembeni (nettó) elszámolására nem került sor.

6. Tájékoztató adatok

6.1. Import beszerzések

Az ÉAK Nonprofit Kft. import beszerzése mind termékimportra, mind szolgáltatás-importra kiterjedt. Az importbeszerzés az Európai Unió területéről történt. A termékbeszerzések jellemzően hulladékszállító célgépekhez való alkatrészekre irányult, míg a szolgáltatás import iroda konténer bérlettel kapcsolatos. Termék vonatkozásában: 12 573 E Ft míg a szolgáltatás vonatkozásában: 679 E Ft értékkel valósult meg.

Termékimport alakulása és megoszlása

Régió (1000HUF)	Import beszerzés	
	Előző időszak	Tárgyidőszak
Európai Unió	0	0
Összesen:	0	0

Szolgáltatás-import alakulása és megoszlása

Régió (1000HUF)	Import beszerzés	
	Előző időszak	Tárgyidőszak
Európai Unió	0	0
Összesen:	0	0

6.2. Kapcsolt felekkel bonyolított ügyletek

A beszámolási időszakban az ÉAK Nonprofit Kft. kapcsolt felekkel bonyolított lényeges ügyletei a szokásos piaci feltételek között valósultak meg, így azok külön bemutatást nem igényelnek.

6.3. Tőkeműveletekhez kapcsolódó tételek

A tárgyidőszakban a jelen kiegészítő mellékletben bemutatott, saját tőkét érintő tételeken kívül az ÉAK Nonprofit Kft. tőkeműveletekben nem vett részt.

6.4. Átalakuláshoz, egyesüléshez, szétváláshoz kapcsolódó tételek

Az ÉAK Nonprofit Kft. a tárgyidőszakban átalakulásban, egyesülésben, szétválásban nem vett részt, ehhez kapcsolódóan tételeket nem számolt el.

6.5. Vezető tisztségviselők, kiemelt juttatások

Vezető tisztségviselők munkadíja

A vezető tisztségviselők, az igazgatóság, a felügyelő bizottság tagjainak tevékenységükért az üzleti év után járó járandóság összegét mutatja be az alábbi táblázat:

Vezető tisztségviselők járandóságai			
Vezető tisztségviselők (1000HUF)	Munkabér összege	Más járandóság	Összesen
Ügyvezetés	29 488	15 282	44 770
Igazgatósági tagok	0	0	0
Felügyelő Bizottsági tagok	0	3 600	3 600
Összesen:	29 488	18 882	48 370

Vezető tisztségviselők előlegei, kölcsönei, garanciái

A vezető tisztségviselők, az igazgatóság, a felügyelő bizottság tagjai részére az üzleti évben semmiféle előleg, kölcsön folyósítása és visszafizetése nem történt, nevükben garancia vállalására nem került sor.

Korábbi vezető tisztségviselőkkel kapcsolatos kötelezettségek

A korábbi vezető tisztségviselőkkel, az igazgatóság, a felügyelő bizottság tagjaival szemben semmiféle nyugdíjfizetési kötelezettség nem áll fenn.

Könyvvizsgáló által felszámított díjak

A tárgyévi üzleti évről vonatkozóan a könyvvizsgáló által kizárólag könyvvizsgálati díj került felszámításra, más szolgáltatásokat ellenérték fejében a könyvvizsgáló nem nyújtott. A beszámoló könyvvizsgálataért felszámított díj összege: 1 500 E Ft.

6.6. Bér- és létszámadatok

Létszámadatok

A foglalkoztatott munkavállalók átlagos létszámának alakulását mutatja be az alábbi táblázat:

Átlagos állományi létszám megoszlása		
Állománycsoport (fő)	Előző időszak	Tárgyidőszak
Szellemi	95	96
Fizikai	378	378
Összesen:	473	474

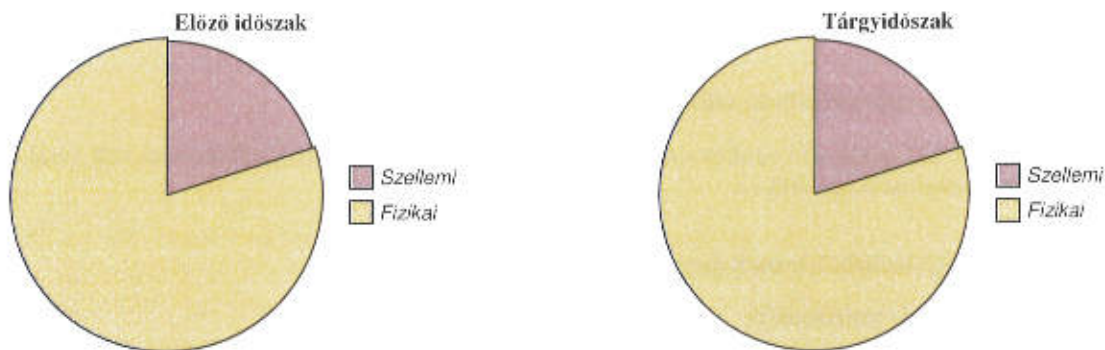

Bér adatok

A foglalkoztatott munkavállalók bérköltségének alakulását mutatja be alábbi táblázat:

Bérköltség megoszlása		
Állománycsoport bérköltség (1000HUF)	Előző időszak	Tárgyidőszak
Szellemi foglalkozásúak	664 281	847 633
Fizikai foglalkozásúak	1 707 438	2 160 769
Összesen:	2 371 719	3 008 402

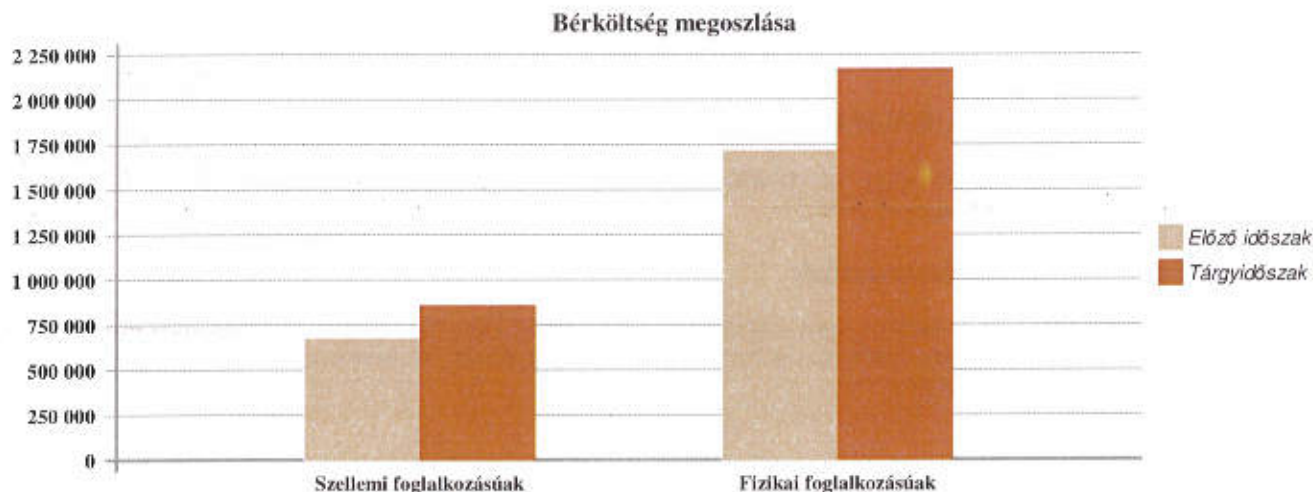

Munkavállalók személyi jellegű egyéb kifizetései

A tárgyévben foglalkoztatott munkavállalók egyéb személyi jellegű kifizetéseinek állománycsoportonkénti bontása nem értelmezhető, az összesített személyi jellegű kifizetéseket mutatja be az alábbi táblázat:

Béren kívüli juttatások megoszlása	
Jogcím (1000HUF)	Kifizetések
Betegszabadság, munkáltatót terhelő táppénz	45 425
Munkabajárás költsége	33 319
Munkáltatót terhelő SZJA	49 230
Csekély értékű juttatás	27 444

Jogcím (1000HUF)	Kifizetések
Cafetéria	171 207
Egyéb személyi jellegű kifizetések	122 473
Összesen:	449 098

Bérfjárulékok jogcímenként

A tárgyidőszakban elszámolt bérfjárulékokat mutatja be jogcímenként az alábbi táblázat:

Bérfjárulék (1000HUF)	Összeg
Szociális hozzájárulási adó	379 548
Szakképzési hozzájárulás	0
Rehabilitációs hozzájárulás	39 056
Egyéb bérfjárulékok	4 333
Összesen	422 937

6.7. Környezetvédelem

Veszélyes hulladékok, környezetre káros anyagok

A tevékenység jellegéből adódóan az ÉAK Nonprofit Kft. közvetlenül nem termel, és nem tárol veszélyes hulladékot, a tevékenység során keletkező, környezetre káros anyagok elenyészők.

Környezetvédelmi költségek

A környezetvédelmi költségeink mértéke nem jelentős, ezek jellemzően a lerakók környezeti elemeinek monitoringozása. Ilyenek: figyelő kutakból történő akkreditált vízmintavétel és vizsgálat, illetve csurgalék víz vizsgálat, süllyedésmérés, geoelektromos szigetelőfólia vizsgálat (ahol van ilyen), depógáz összetételi vizsgálat, karbantartás és terület gondozás, meteorológiai adatok gyűjtése.

Környezetvédelmi céltartalékok

A környezetvédelmi kötelezettségek, a környezet védelmét szolgáló jövőbeni költségek fedezetére a Társaság a tárgyévben 60 000 eFt céltartalékot képzett a tulajdonában lévő lerakók utógondozására.

Nem látszó környezetvédelmi kötelezettségek

A kötelezettségek között ki nem mutatott környezetvédelmi, helyreállítási kötelezettség a fordulónapon nem állt fenn.

6.8. Rendkívüli környezeti hatások

Az extrém környezeti hatások (világjárványok, háborúk, veszélyhelyzeti intézkedések, infláció...) az ÉAK Nonprofit Kft. gazdálkodására is hatást gyakoroltak, de azok a gazdálkodás folytatásával kapcsolatban lényeges ismert bizonytalanságot nem jelentettek. Az ezekkel kapcsolatos kockázatok, az azokra adott válaszok a beszámolóban megfelelően bemutatásra kerültek.

6.9. A megbízható és valós összképhez szükséges további adatok

A számviteli törvény előírásainak alkalmazása, a számviteli alapelvek érvényesítése elegendő a megbízható és valós összképnek a mérlegben, eredménykimutatásban történő bemutatásához.

6.10. Kiegészítések

Az orosz-ukrán konfliktus nincs közvetlen hatással a vállalkozás tevékenységére, nem veszélyezteti a vállalkozás folytatását.

I. Számviteli szétválasztás

A 2012. évi CLXXXV. törvény – a hulladékról 50.§ (1)-(3) pontja előírja társaságunk részére kötelező jelleggel - mint engedélyköteles tevékenységgel rendelkező társaságnak- a tevékenységenkénti szétválasztást az éves beszámolóban.

Szétválasztandó tevékenységek meghatározása:

a hulladékgazdálkodási közszolgáltatási engedéllyel rendelkező társaságnak a közszolgáltatáshoz kapcsolódó tevékenységét elkülönítve kell bemutatnia a nem közszolgáltatás körébe tartozó tevékenységtől.

A fentiek értelmében a társaság beszámolójának kiegészítő mellékletében, mérleg és eredménykimutatás formájában mutatja be a közszolgáltatási tevékenység körébe tartozó és a közszolgáltatáson kívüli tevékenységét. Az elkülönítést az adózás előtti eredmény szintig végezte el a Társaság. A szétválasztás során az arányszám meghatározása az árbevétel alapján történik.

1. Az ÉAK Nonprofit Kft. mérlegadatainak felosztási módszere:

K – Közszolgáltatás

KK – Közszolgáltatáson kívüli

ÉAK Nonprofit Kft.		A szétválasztás módszere	Jelleg		Megosztás
			K	KK	
Mérlegsorok					
A.	Befektetett eszközök	Számított adat	x	x	Telephelyenként nem megosztható
I.	Immateriális javak	Analitikus nyilvántartás vagy arányszám alapján	x	x	Telephelyenként nem megosztható
II.	Tárgyi eszközök	Analitikus nyilvántartás vagy arányszám alapján	x	x	Telephelyenként nem megosztható
III.	Befektetett pénzügyi eszközök	Analitikus nyilvántartás vagy arányszám alapján	x	x	Telephelyenként nem megosztható
B.	Forgóeszközök	Számított adat	x	x	Telephelyenként nem megosztható
I.	Készletek	Analitikus nyilvántartás vagy arányszám alapján	x	x	Telephelyenként nem megosztható
II.	Követelések	Analitikus nyilvántartás és arányszám alapján	x	x	Telephelyenként nem megosztható
III.	Értékpapírok	Analitikus nyilvántartás vagy arányszám alapján	x	x	Telephelyenként nem megosztható
IV.	Pénzeszközök	Analitikus nyilvántartás vagy arányszám alapján	x	x	Telephelyenként nem megosztható
C.	Aktív időbeli elhatárolások	Analitikus nyilvántartás, vagy arányszám alapján	x	x	Telephelyenként nem megosztható
	Eszközök összesen	Számított adat	x	x	Telephelyenként nem megosztható

Észak-Alföldi Környezetgazdálkodási Nonprofit Kft. Mérlegsorok		A szétválasztás módszere	Jelleg		Megosztás
			K	KK	
D.	Saját tőke	Számított adat	x	x	Telephelyenként nem megosztható
I.	Jegyzett tőke	Analitikus nyilvántartás vagy arányszám alapján	x	x	Telephelyenként nem megosztható
IV.	Eredménytartalék	Analitikus nyilvántartás vagy arányszám alapján	x	x	Telephelyenként nem megosztható
V.	Lekötött tartalék	Analitikus nyilvántartás vagy arányszám alapján	x	x	Telephelyenként nem megosztható
VII.	Adózott eredmény	Analitikus nyilvántartás vagy arányszám alapján	x	x	Telephelyenként nem megosztható
E.	Céltartalék	Analitikus nyilvántartás vagy arányszám alapján	x	x	Telephelyenként nem megosztható
F.	Kötelezettségek	Számított adat	x	x	Telephelyenként nem megosztható
II.	Hosszú lejáratú kötelezettségek	Analitikus nyilvántartás vagy arányszám alapján	x	x	Telephelyenként nem megosztható
III.	Rövid lejáratú kötelezettségek	Analitikus nyilvántartás vagy arányszám alapján	x	x	Telephelyenként nem megosztható
G.	Passzív időbeli elhatárolás	Analitikus nyilvántartás vagy arányszám alapján	x	x	Telephelyenként nem megosztható
	Források összesen	Számított adat	x	x	Telephelyenként nem megosztható

2. Az ÉAK Nonprofit Kft. eredményadatainak felosztási módszere:

ÉAK Nonprofit Kft.		A szétválasztás módszere	Jelleg		Megosztás
			K	KK	
Eredménykimutatás "A"					
I.	Értékesítés árbevétele	Analitikus nyilvántartás alapján	x	x	Telephelyenként nem megosztható
II.	Aktivált saját teljesítmény értéke	Tételes minősítés alapján elkülönítve és/vagy analitika alapján	x	x	Telephelyenként nem megosztható
III.	Egyéb bevételek	Analitikus nyilvántartás, és/vagy arányszám alapján	x	x	Telephelyenként nem megosztható
IV.	Anyagjellegű ráfordítások	Analitikus nyilvántartás, vagy arányszám alapján	x	x	Telephelyenként nem megosztható
V.	Személyi jellegű ráfordítások	Analitikus nyilvántartás, vagy arányszám alapján	x	x	Telephelyenként nem megosztható
VI.	Értékesőkkedés	Analitikus nyilvántartás, és/vagy arányszám alapján	x	x	Telephelyenként nem megosztható
VII.	Egyéb ráfordítás	Analitikus nyilvántartás, és/vagy arányszám alapján	x	x	Telephelyenként nem megosztható
A	Üzemi tevékenység eredménye	Számított adat	x	x	Telephelyenként nem megosztható
VIII.	Pénzügyi műveletek bevételei	Árbevétel arányában és/vagy analitikus	x	x	Telephelyenként nem megosztható
IX.	Pénzügyi műveletek ráfordításai	Árbevétel arányában és/vagy analitikus	x	x	Telephelyenként nem megosztható
B.	Pénzügyi műveletek eredménye	Számított adat	x	x	Telephelyenként nem megosztható
C.	Adózás előtti eredmény	Számított adat	x	x	Telephelyenként nem megosztható
X.	Adófizetési kötelezettség	Számított adat	x	x	Telephelyenként nem megosztható
D.	Adózott eredmény	Számított adat	x	x	Telephelyenként nem megosztható

3. Az ÉAK Nonprofit Kft. 2023.I. félévi tevékenységenkénti megosztásának mérleg adatai:

adatok e Ft-ban

A tétel megnevezése		Társaság adatai összesen	Közszolgáltatási tevékenység	Közszolgáltatáson kívüli tevékenység	
A	Befektetett eszközök	3 030 320	2 754 011	276 309	
I.	IMMATERIÁLIS JAVAK	5 876	5 340	536	arány
II.	TÁRGYI ESZKÖZÖK	2 206 100	2 004 945	201 155	
	1. Ingatlanok és kapcsolódó vagyoni értékű jogok	1 091 425	1 537 198	445 773	arány
	2. Műszaki berendezések, gépek, járművek	336 018	305 379	30 639	arány
	3. Egyéb berendezések, felszerelések, járművek	49 153	44 671	4 482	arány
	5. Beruházások, felújítások	129 481	117 675	11 806	arány
	6. Beruházásokra adott előlegek	23	21	2	arány
III.	BEFEKTETETT PÉNZÜGYI ESZKÖZÖK	818 344	743 726	74 618	arány
B	Forgóeszközök	7 452 681	6 773 137	679 544	
I.	KÉSZLETEK	203 609	185 044	18 565	arány
II.	KÖVETELÉSEK	1 024 671	931 240	93 431	arány
	1. Követelések áruszállításból és szolgáltatásból (vevők)	775 543	704 828	70 715	arány
	2. Követelések kapcsoló vállalkozással szemben	11 402	10 362	1 040	arány
	5. Egyéb követelések	237 726	216 050	21 676	arány
III.	ÉRTÉKPAPÍROK	0	0	0	analitika
IV.	PÉNZESZKÖZÖK	6 224 401	5 606 853	617 548	
	1. Pénztár, csekk	4 704	4 275	429	arány
	2. Bankbetétek	6 219 697	5 602 578	617 119	arány
C	Aktív időbeli elhatárolások	646 109	587 196	58 913	
	1. Bevételek aktív időbeli elhatárolása	645 872	586 381	58 891	arány
	2. Költségek, ráfordítások aktív időbeli elhatárolása	237	215	22	arány
	3. Halasztott ráfordítások	0	0	0	arány
ESZKÖZÖK (AKTÍVÁK) ÖSSZESEN		11 129 110	10 114 344	1 014 766	

A tétel megnevezése		Társaság adatai összesen	Közszolgáltatási tevékenység	Közszolgáltatáson kívüli tevékenység	
D	Saját tőke	3 472 966	3 210 735	262 232	
I.	REGISZTRÁLT TŐKE	2 700 000	2 453 811	246 189	arány
IV.	EREDMÉNYTARTALÉK	563 310	511 947	51 363	arány
V.	LEKÖTÖTT TARTALÉK	200 000	181 764	18 236	arány
VI.	ADÓZOTT EREDMÉNY	9 656	209 368	219 024	számított
	TARTALÉK		272 581	-272 581	
E	Céltartalékok	390 000	300 000	90 000	számított
F	Kötelezettségek	6 410 091	5 825 612	584 478	
I.	HÁTRASOROLT KÖTELEZETTSÉGEK	0	0	0	számított
II.	HOSSZÚ LEJÁRATÚ KÖTELEZETTSÉGEK	767 110	697 164	69 946	arány
III.	RÖVID LEJÁRATÚ KÖTELEZETTSÉGEK	5 642 981	5 128 448	514 532	arány
	2. Rövid lejáratú hitelek	51 234	46 562	4 672	arány
	3. Vevőtől kapott előlegek	20 925	19 017	1 908	arány
	4. Kötelezettségek áruszállításból és szolgáltatásból (Szolgáltatók)	187 250	170 176	17 074	arány
	6. Rövid lejáratú kötelezettségek kapcsoló vállalkozással szemben	4 590 071	4 171 545	418 526	arány
	9. Egyéb rövid lejáratú kötelezettségek	793 501	721 148	72 352	arány
G	Passzív időbeli elhatárolások	856 054	777 998	78 056	
	1. Bevételek passzív időbeli elhatárolása	0	0	0	arány
	2. Költségek, ráfordítások passzív időbeli elhatárolása	126 657	115 108	11 549	arány
	3. Halasztott bevételek	729 397	662 890	66 507	arány
FORRÁSOK (PASSZÍVÁK) ÖSSZESEN		11 129 111	10 114 345	1 014 766	

4. Az ÉAK Nonprofit Kft. 2023. I. félévi tevékenységenkénti megosztásának eredménykimutatása:

adatok e Ft-ban

2023. január 1 - 2023. június 30

A tételek megnevezése		Társaság adatai összesen	Közszolgáltatási tevékenység	Közszolgáltatáson kívüli tevékenység	
	01 Belföldi értékesítés nettó árbevétele	5 085 138	4 621 469	463 669	s
	02 Exportértékesítés nettó árbevétele	0			
I.	Értékesítés nettó árbevétele (01+02)	5 085 138	4 621 469	463 669	s
	03 Saját termelésű készletek átlományváltozása	-1 313	0	-1 313	s
	04 Saját előállítású eszközök aktívált értéke	1 946	1 946	0	s
II.	Aktívált saját teljesítmények értéke (+-03+04)	633	1 946	-1 313	s
III.	Egyéb bevételek	19 761	0	19 761	s
	- ebből: visszatérítendő értékesítés	6 475	0	6 475	s
	05 Anyagköltség	592 081	553 219	38 862	s
	06 Igénybe vett szolgáltatások értéke	1 963 592	1 910 295	53 297	s
	07 Egyéb szolgáltatások értéke	438 882	395 622	43 260	s
	08 Eladott áruk beszerzési értéke	133 891	117 854	16 037	s
	09 Eladott (közvetített) szolgáltatások értéke	22 913	0	22 913	s
IV.	Anyagjellegű ráfordítások (05+06+07+08+09)	3 151 359	2 976 990	174 369	s
	10 Bérköltség	1 343 518	1 279 398	64 120	s
	11 Személyi jellegű egyéb kifizetések	253 192	242 128	11 064	s
	12 Bérjárulékok	192 940	182 843	10 097	s
V.	Személyi jellegű ráfordítások (10+11+12)	1 789 650	1 704 369	85 281	s
VI.	Értékcsökkenési leírás	74 092	67 812	6 280	s
VII.	Egyéb ráfordítások	86 641	78 539	8 102	s
	- ebből: értékesítés	150	0	150	s
A.	ÜZEMI (ÜZLETI) TEVÉKENYSÉG EREDMÉNYE (I. - VIII.)	3 790	-204 295	208 085	s
	15 Befektetett tárgyi eszközök kamatai, árfolyeresége	39 471	0	39 471	
	- ebből: kapcsoló vállalkozásoktól kapott	39 471	0	39 471	
	18 Egyéb kapott (járó) kamatok és kamatjellegű bevételek	53 733	0	53 733	s
	- ebből: kapcsoló vállalkozásoktól kapott	0	0	0	
	17 Pénzügyi műveletek egyéb bevételei	34	0	34	s
	- ebből: értékesítési különbözet	0	0	0	
VIII.	Pénzügyi műveletek bevételei (13+14+15+16+17)	93 238	0	93 238	s
	20 Fizetendő kamatok és kamatjellegű ráfordítások	77 986	0	77 986	s
	- ebből: kapcsoló vállalkozásnak adott	0	0	0	
	22 Pénzügyi műveletek egyéb ráfordításai	2 856	0	2 856	s
	- ebből: értékesítési különbözet	0	0	0	
IX.	Pénzügyi műveletek ráfordításai (18+19+20+21)	80 842	0	80 842	s
B.	PÉNZÜGYI MŰVELETEK EREDMÉNYE (VIII. - IX.)	12 396	0	12 396	s
C.	ADÓZÁS ELŐTTI EREDMÉNY (+A. + B.)	16 186	-204 295	220 481	s
X.	Adófizetési kötelezettség	6 530	5 073	1 457	s
D.	ADÓZOTT EREDMÉNY (+C. - X.)	9 656	-209 368	219 024	s
	Árbevétel arányos megosztás %	100%	90,88%	9,12%	

5. 2023. július elsejétől alkalmazandó változások

A hulladékról szóló 2012. évi CLXXXV. törvény (Ht.) 50. §-a az állami hulladékgazdálkodási közfeladat ellátásához kapcsolódó hulladékgazdálkodási tevékenységet végző egyes gazdasági társaságok részére 2023.07.01-jétől számviteli szétválasztást ír elő a koncessziós társaság, a koncesszori alvállalkozó, a hulladékégető mű valamint a B3 kategóriájú hulladéklerakó üzemeltetője (továbbiakban Kötelezett) részére. Ez többek között azt jelenti, hogy a beszámolási és könyvvizelési kötelezettségére, a beszámoló összeállítására, a könyvek vezetésére, valamint a nyilvánosságra hozatalra és közzétételre a számvitelről szóló törvény (Szt.) rendelkezéseit a Ht. szerinti eltérésekkel kell alkalmazni.

Társaságunkat érintő szétválasztási kötelezettség az alábbi elkülönített nyilvántartás vezetésére vonatkozik:

- hulladékgazdálkodási közszolgáltatási résztvevő tevékenység
- hulladékgazdálkodási intézményi résztvevő tevékenység
- B3 kategóriájú hulladéklerakó üzemeltetése

A tevékenységeket az éves beszámoló kiegészítő mellékletében olyan módon kell bemutatni, mintha azokat önálló tevékenység keretében végeztük volna, továbbá a tevékenység elkülönült bemutatása legalább önálló mérleget és eredménykimutatást jelent.

A B3 alkategóriájú hulladéklerakó tevékenység szerinti felosztását az eszközök, források, a bevételek, a költségek és ráfordítások felmerülésének helye szerinti bontásban kell elkészíteni.

A 2023.07.01-2023.12.31 napjáig terjedő időszakra vonatkozó tevékenységi beszámolóban előző évre vonatkozóan nyitó adatokat nem kell szerepeltetni.

6. Az ÉAK Nonprofit Kft. 2023. II. félévi hulladékgazdálkodási közszolgáltatási résztevékenységének mérleg adatai:

adatok e Ft-ban

A tétel megnevezése		Társaság adatai összesen	Hulladékgazdálkodási közszolgáltatási résztevékenység	Egyéb tevékenység	
A	Befektetett eszközök	3 114 545	2 268 534	846 011	
I.	IMMATERIÁLIS JAVAK	4 514	2 888	1 626	számított
II.	TÁRGYI ESZKÖZÖK	2 342 921	1 774 795	568 126	
	1. Ingatlanok és kapcsolódó vagyoni értékű jogok	1 805 804	1 318 487	487 317	számított
	2. Műszaki berendezések, gépek, járművek	419 920	381 760	38 160	számított
	3. Egyéb berendezések, felszerelések, járművek	77 468	49 127	28 341	számított
	5. Beruházások, felújítások	35 719	22 856	12 863	arány
	6. Beruházásokra adott előlegek	4 010	2 566	1 444	arány
II.	BEFEKTETETT PÉNZÜGYI ESZKÖZÖK	767 110	490 850	276 260	arány
B	Forgóeszközök	10 307 734	6 595 607	3 712 127	
I.	KÉSZLETEK	158 052	101 133	56 919	arány
II.	KÖVETELÉSEK	2 656 329	1 699 705	956 624	
	1. Követelések áruszállításból és szolgáltatásból (vevők)	2 213 507	1 416 612	797 295	arány
	2. Követelések kapcsoló vállalkozással szemben	55 217	35 332	19 885	arány
	5. Egyéb követelések	387 205	247 761	139 444	arány
III.	ÉRTÉKPAPÍROK	0	0	0	analitika
IV.	PÉNZESZKÖZÖK	7 493 353	4 794 770	2 698 583	
	1. Pénztár, csekk	5 210	3 334	1 876	arány
	2. Bankbetétek	7 488 143	4 791 436	2 696 707	arány
C	Aktív időbeli elhatárolások	37 656	24 095	13 561	
	1. Bevételek aktív időbeli elhatárolása	32 863	21 028	11 835	arány
	2. Költségek, ráfordítások aktív időbeli elhatárolása	4 793	3 067	1 726	arány
	3. Halasztott ráfordítások	0	0	0	arány
ESZKÖZÖK (AKTÍVÁK) ÖSSZESEN		13 459 935	8 888 236	4 571 699	

A tétel megnevezése		Társaság adatai összesen	Hulladékgazdálkodási közszolgáltatási résztevékenység	Egyéb tevékenység	
D	Saját tőke	3 778 800	640 722	3 138 078	
I.	REGYZETT TŐKE	2 700 000	1 727 648	972 352	arány
V.	EREDMÉNYTARTALÉK	212 966	136 270	76 696	arány
V.	LEKÖTÖTT TARTALÉK	560 000	358 327	201 673	arány
VII.	ADÓZOTT EREDMÉNYTARTALÉK	305 834	-71 334	377 168	számított
E	Céltartalékok	606 539	388 106	218 433	arány
F	Kötelezettségek	8 338 659	7 388 504	950 155	
I.	HÁTRASOROLT KÖTELEZETTSÉGEK	0	0	0	arány
II.	HOSSZÚ LEJÁRATÚ KÖTELEZETTSÉGEK	662 370	423 831	238 539	arány
III.	RÖVID LEJÁRATÚ KÖTELEZETTSÉGEK	7 676 289	6 964 674	711 615	arány
	2. Rövid lejáratú hitelek	104 740	67 020	37 720	arány
	3. Vevőtől kapott előlegek	6 252	4 000	2 252	arány
	4. Kötelezettségek áruszállításból és szolgáltatásból (Szállítók)	229 769	147 022	82 747	arány
	6. Rövid lejáratú kötelezettségek kapcsoló vállalkozással szemben	5 700 295	5 700 295	0	arány
	9. Egyéb rövid lejáratú kötelezettségek	1 635 233	1 046 336	588 897	arány
G	Passzív időbeli elhatárolások	735 937	470 904	265 033	
	1. Bevételek passzív időbeli elhatárolása	0	0	0	arány
	2. Költségek, ráfordítások passzív időbeli elhatárolása	10 096	6 460	3 636	arány
	3. Halasztott bevételek	725 841	464 444	261 397	arány
FORRÁSOK (PASSZÍVÁK) ÖSSZESEN		13 459 935	8 888 236	4 571 699	

7. Az ÉAK Nonprofit Kft. 2023. II. félévi hulladékgazdálkodási közszolgáltatói résztevékenységének eredménykimutatás adatai:

adatok e Ft-ban

2023.július 1 - 2023. december 31

A tétel megnevezése		Társaság adatai összesen	Hulladékgazdálkodási közszolgáltatói résztevékenység	Egyéb tevékenység	
01	Belföld értékesítés nettó árbevétele	5 761 954	3 686 900	2 075 054	s
02	Exportértékesítés nettó árbevétele	0			
I.	Értékesítés nettó árbevétele (01+02)	5 761 954	3 686 900	2 075 054	s
03	Saját termelésű készletek állományváltozása	-945	0	-945	s
04	Saját előállítású eszközök aktívált értéke	0	0	0	s
II.	Aktívált saját teljesítmények értéke (+03+04)	-945	0	-945	s
II.	Egyéb bevételek	126 996	0	126 996	s
	- ebből: visszatér értékesítés	0	0	0	s
05	Anyagköltség	615 503	518 653	96 850	s
06	Igénybe vett szolgáltatások értéke	1 717 401	867 129	850 272	s
07	Egyéb szolgáltatások értéke	418 090	23 722	394 368	s
08	Eladott áruk beszerzési értéke	26 102	0	26 102	s
09	Eladott (közvetített) szolgáltatások értéke	48 356	0	48 356	s
IV.	Anyagjellegű ráfordítások (05+06+07+08+09)	2 825 452	1 409 504	1 415 948	s
10	Bérlés	1 664 884	1 373 395	291 489	s
11	Személyi jellegű egyéb kifizetések	195 906	165 087	30 819	s
12	Bérlések	229 997	185 136	44 861	s
V.	Személyi jellegű ráfordítások (10+11+12)	2 090 787	1 723 618	367 169	s
VI.	Értékcsökkenési leírás	79 307	60 487	18 820	s
VII.	Egyéb ráfordítások	444 346	284 337	160 009	s
	- ebből: értékesítés	11 947	0	11 947	s
A.	ÜZEMI (ÜZLETI) TEVÉKENYSÉG EREDMÉNYE (I. : VIII.)	448 113	208 954	239 159	s
15	Befektetett pénzügyi eszközök kamatai, árfolyeresége	73 564	0	73 564	
	- ebből: kapcsolattalalkozásoktól kapott	73 564	0	73 564	
16	Egyéb kapott (járó) kamatok és kamatjellegű bevételek	146 643	0	146 643	s
	- ebből: kapcsolattalalkozásoktól kapott	0	0	0	
17	Pénzügyi műveletek egyéb bevételei	216	0	216	s
	- ebből: értékesítési különbözet	0	0	0	
VIII.	Pénzügyi műveletek bevételei (13+14+15+16+17)	220 423	0	220 423	s
20	Fizetendő kamatok és kamatjellegű ráfordítások	63 410	0	63 410	s
	- ebből: kapcsolattalalkozásnak adott	0	0	0	
22	Pénzügyi műveletek egyéb ráfordításai	11 127	0	11 127	s
	- ebből: értékesítési különbözet	0	0	0	
X.	Pénzügyi műveletek ráfordításai (18+19+20+21)	74 537	0	74 537	s
B.	PÉNZÜGYI MŰVELETEK EREDMÉNYE (VIII. - IX.)	145 886	0	145 886	s
C.	ADÓZÁS ELŐTTI EREDMÉNY (=A. + B.)	593 999	208 954	385 045	s
X.	Adófizetési kötelezettség	288 165	280 288	7 877	s
D.	ADÓZOTT EREDMÉNY (=C. - X.)	305 834	-71 334	377 168	s
Árbevétel arányos megosztás %:		100%	63,99%	36,01%	

8. Az ÉAK Nonprofit Kft. 2023. éves Közszolgáltatási/Közszolgáltatási résztevékenységének eredménykimutatás adatai:

adatok e Ft-ban

2023. január 1 - 2023. december 31

A tétel megnevezése		Társaság adatai összesen	Hulladékgazdálkodási közszolgáltatási résztevékenység	Egyéb tevékenység	
	01 Belföld értékesítés nettó árbevétele	10 847 092	8 308 369	2 538 723	8
	02 Exportárbevételek nettó árbevétele	0			
I.	Értékesítés nettó árbevétele (01+02)	10 847 092	8 308 369	2 538 723	8
	03 Saját termelésű közszolgáltatások átlomáryváltozása	-2 258	0	-2 258	8
	04 Saját előállítású eszközök aktívát értéke	1 946	1 946	0	8
	Aktívált saját teljesítmények értéke (= -03+04)	-312	1 946	-2 258	8
II.	Egyéb bevételek	146 757	0	146 757	8
	- ebből: visszatartott értékesztés	6 475	0	6 475	8
	05 Anyagköltség	1 207 564	1 071 872	135 712	8
	06 Igénybe vett szolgáltatások értéke	3 650 993	2 777 424	903 569	8
	07 Egyéb szolgáltatások értéke	856 972	419 344	437 628	8
	08 Eladott áruk beszerzési értéke	159 993	117 854	42 139	8
	09 Eladott (közvetített) szolgáltatások értéke	71 269	0	71 269	8
IV.	Anyagjellegű ráfordítások (05+06+07+08+09)	5 976 811	4 386 494	1 590 317	8
	10 Bérköltség	3 008 402	2 852 793	356 609	8
	11 Személyi jellegű egyéb kifizetések	449 098	407 215	41 883	8
	12 Bérjárulékok	422 937	367 979	54 958	8
V.	Személyi jellegű ráfordítások (10+11+12)	3 880 437	3 427 987	452 450	8
VI.	Értékcsökkenési leírás	153 399	128 299	25 100	8
VII.	Egyéb ráfordítások	530 987	362 876	168 111	8
	- ebből: értékesztés	12 097	0	12 097	8
A.	ÜZEMI (JÜZLETI) TEVÉKENYSÉG EREDMÉNYE (I. - VIII.)	451 903	4 659	447 244	8
	15 Befektetett pügyi eszközök kamata /ár nyeresége	113 035	0	113 035	
	- ebből: kapcsoló vállalkozásoktól kapott	113 035	0	113 035	
	16 Egyéb kapott (járó) kamatok és kamatjellegü bevé.	200 376	0	200 376	8
	- ebből: kapcsoló vállalkozásoktól kapott	0	0	0	
	17 Pénzügyi műveletek egyéü bevétele	250	0	250	8
	- ebből: értékesítési különbözet	0	0	0	
VIII.	Pénzügyi műveletek bevételei (13+14+15+16+17)	313 661	0	313 661	8
	20 Fizetendő kamatok és kamatjellegü ráfordítások	141 396	0	141 396	8
	- ebből: kapcsoló vállalkozásnak adott	0	0	0	
	22 Pénzügyi műveletek egyéü ráfordításai	13 983	0	13 983	8
	- ebből: értékesítési különbözet	0	0	0	
IX.	Pénzügyi műveletek ráfordításai (18+19+20+21)	155 379	0	155 379	8
B.	PÉNZÜGYI MÜVELETEK EREDMÉNYE (VIII. - IX.)	158 282	0	158 282	8
C.	ADÓZÁS ELŐTTI EREDMÉNY (+A. + B.)	610 185	4 659	605 526	8
X.	Adófizetési kötelezettség	294 595	285 361	9 334	8
D.	ADÓZOTT EREDMÉNY (+C. - X.)	315 490	-280 702	596 192	8
Árbevételek arányos megoszlása %		100%	76,80%	23,42%	

9. Az ÉAK Nonprofit Kft. 2023. II. félévi hulladékgazdálkodási intézményi résztevékenységének mérleg adatai:

adatok e Ft-ban

A tétel megnevezése		Társaság adatai összesen	Hulladékgazdálkodási intézményi résztevékenység	Egyéb tevékenység	
A	Befektetett eszközök	3 114 545	33 206	3 081 339	
I.	IMMATERIÁLIS JAVAK	4 514	83	4 431	számított
II.	TÁRGYI ESZKÖZÖK	2 342 921	18 825	2 324 095	
	1. Ingatlanok és kapcsolódó vagyoni értékű jogok	1 805 804	15 997	1 789 807	számított
	2. Műszaki berendezések, gépek, járművek	419 320	791	419 129	számított
	3. Egyéb berendezések, felszerelések, járművek	77 468	1 298	76 170	számított
	5. Beruházások, felújítások	35 713	666	35 053	arány
	6. Beruházásokra adott előlegek	4 010	75	3 935	arány
III.	BEFEKTETETT PÉNZÜGYI ESZKÖZÖK	767 110	14 297	752 813	arány
B	Forgóeszközök	10 307 734	192 106	10 115 628	
I.	KÉSZLETEK	158 052	2 946	155 106	arány
II.	KÖVETELÉSEK	2 656 329	49 506	2 606 823	
	1. Követelések áruszállításból és szolgáltatásból (vevők)	2 213 307	41 251	2 172 046	arány
	2. Követelések kapcsoló vállalkozással szemben	55 217	1 029	54 188	arány
	5. Egyéb követelések	387 205	7 216	379 989	arány
III.	ÉRTÉKPAPÍROK	0	0	0	analitika
IV.	PÉNZESZKÖZÖK	7 493 353	139 654	7 353 699	
	1. Pénztár, csekk	5 210	97	5 113	arány
	2. Bankbetétek	7 488 143	139 557	7 348 586	arány
C	Aktív időbeli elhatárolások	37 656	702	36 954	
	1. Bevételek aktív időbeli elhatárolása	32 863	612	32 251	arány
	2. Költségek, ráfordítások aktív időbeli elhatárolása	4793	89	4 704	arány
	3. Halasztott ráfordítások	0	0	0	arány
ESZKÖZÖK (AKTÍVÁK) ÖSSZESEN		13 459 935	226 014	13 233 921	

A tétel megnevezése		Társaság adatai összesen	Hulladékgazdálkodási intézményi résztevékenység	Egyéb tevékenység	
D	Saját tőke	3 778 800	57 670	3 721 130	
I.	JEGYZETT TŐKE	2 700 000	50 320	2 649 680	arány
IV.	EREDMÉNYTARTALÉK	212 966	3 969	208 997	arány
V.	LEKÖTÖTT TARTALÉK	560 000	10 437	549 563	arány
VII.	ADÓZOTT EREDMÉNY	305 834	20 733	285 101	számított
	TARTALÉK		-27 789	27 789	
E	Céltartalékok	606 539	0	606 539	számított
F	Kötelezettségek	8 338 659	155 408	8 183 251	
I.	HÁTRASOROLT KÖTELEZETTSÉGEK	0	0	0	arány
II.	HOSSZÚ LEJÁRATÚ KÖTELEZETTSÉGEK	662 370	12 345	650 025	arány
III.	RÖVID LEJÁRATÚ KÖTELEZETTSÉGEK	7 576 289	143 064	7 533 225	arány
	2. Rövid lejáratú hitelek	104 740	1 952	102 788	arány
	3. Vevőtől kapott előlegek	6 252	117	6 135	arány
	4. Kötelezettségek áruszállításból és szolgáltatásból (szállítók)	229 769	4 282	225 487	arány
	6. Rövid lejáratú kötelezettségek kapcsoló vállalkozással szemben	5 700 295	106 237	5 594 058	arány
	9. Egyéb rövid lejáratú kötelezettségek	1 635 233	30 476	1 604 757	arány
G	Passzív időbeli elhatárolások	735 937	13 716	722 221	
	1. Bevételek passzív időbeli elhatárolása	0	0	0	arány
	2. Költségek, ráfordítások passzív időbeli elhatárolása	10 096	188	9 908	arány
	3. Halasztott bevételek	725 841	13 528	712 313	arány
FORRÁSOK (PASSZÍVÁK) ÖSSZESEN		13 459 935	226 794	13 233 141	

10. Az ÉAK Nonprofit Kft. 2023. II. félévi hulladékgazdálkodási intézményi résztevékenységének eredménykimutatás adatai:

adatok e Ft-ban

2023.július 1 - 2023. december 31

A téta megnevezése	Társaság adatai összesen	Hulladékgazdálkodási intézményi résztevékenység	Egyéb tevékenység	
01 Belföldi értékesítés nettó árbevétele	5 761 954	107 386	5 654 568	s
02 Exportértékesítés nettó árbevétele	0			
I. Értékesítés nettó árbevétele (01+02)	5 761 954	107 386	5 654 568	s
03 Saját termelésű készletek átományváltozása	-945	0	-945	s
04 Saját előállítású eszközök aktívát értéke	0	0	0	s
II. Aktívált saját teljesítmények értéke (+03-04)	-945	0	-945	s
III. Egyéb bevételek	126 996	0	126 996	s
- ebből: osztalék értékesítés	0	0	0	s
05 Anyagköltség	615 503	14 515	600 988	s
06 Igénybe vett szolgáltatások értéke	1 717 401	17 276	1 700 125	s
07 Egyéb szolgáltatások értéke	418 090	937	417 153	s
08 Eladott áruk beszerzési értéke	26 102	0	26 102	s
09 Eladott (közvetített) szolgáltatások értéke	48 356	0	48 356	s
IV. Anyagjellegű ráfordítások (05+06+07+08+09)	2 825 452	32 728	2 792 724	s
10 Bérköltség	1 664 884	35 156	1 629 728	s
11 Személyi jellegű egyéb kifizetések	195 906	4 126	191 780	s
12 Bérjárulékok	229 997	5 055	224 932	s
V. Személyi jellegű ráfordítások (10+11+12)	2 090 787	44 347	2 046 440	s
VI. Értéksökkenési leírás	79 307	686	78 621	s
VII. Egyéb ráfordítások	444 346	8 265	436 081	s
- ebből: értékesítés	11 947	0	11 947	s
A. ÜZEMI (ÜZLETI) TEVÉKENYSÉG EREDMÉNYE (I. - VIII.)	448 113	21 360	426 753	s
15 Befektetett pénzügyi eszközök kamatai, árfolyamvétele	73 564	0	73 564	s
- ebből: kapcsolt vállalkozásoktól kapott	73 564	0	73 564	s
16 Egyéb kapott (járó) kamatok és kamajelegető bevételek	146 643	0	146 643	s
- ebből: kapcsolt vállalkozásoktól kapott	0	0	0	
17 Pénzügyi műveletek egyéb bevételei	216	0	216	s
- ebből: értékesítési különbözet	0	0	0	
VIII. Pénzügyi műveletek bevételei (15+16+17)	220 423	0	220 423	s
18 Fizetendő kamatok és kamatjellegű ráfordítások	63 410	0	63 410	s
- ebből: kapcsolt vállalkozásnak adott	0	0	0	
19 Pénzügyi műveletek egyéb ráfordításai	11 127	0	11 127	s
- ebből: értékesítési különbözet	0	0	0	
IX. Pénzügyi műveletek ráfordításai (18+19+20+21)	74 537	0	74 537	s
B. PÉNZÜGYI MŰVELETEK EREDMÉNYE (VIII. - IX.)	145 886	0	145 886	s
C. ADÓZÁS ELŐTTI EREDMÉNY (+A. + B.)	593 999	21 360	572 639	s
X. Adóztatási kötelezettség	288 185	627	287 538	s
D. ADÓZOTT EREDMÉNY (+C. - X.)	305 834	20 733	285 101	s
Árbevétel arányos megosztás %	100%	1,88%	98,14%	

11. Az ÉAK Nonprofit Kft. 2023. II. félévi B3 alkategóriájú hulladéklerakó mérleg adatai lerakónként:

adatok e Ft-ban

A tétel megnevezése		Társaság adatai összesen	B3 lerakó üzemeletől			Egyéb tevékenység	
			B3 Nyíregyháza	B3 Kisvárd	B3 Nagyecsed		
A	Befektetett eszközök	3 114 545	261 045	148 289	154 719	2 550 492	
I.	IMMATERIÁLIS JAVAK	4 514	480	525	343	3 267	számított
II.	IÁRSZÁMÚ ESZÖKÖK	2 102 921	163 515	92 887	95 915	1 889 604	számított
1.	Ingatlanok és kapcsolódó vagyoni értékű jogok	1 805 804	145 130	82 449	85 074	1 492 192	számított
2.	Műszaki berendezések, gépek, járművek	419 590	5 805	3 297	3 446	407 378	számított
3.	Építési berendezések, felszerelések, járművek	77 468	7 550	4 289	4 475	62 154	számított
5.	Beruházások, felújítások	35 719	4 514	2 561	2 678	25 965	arány
6.	Beruházásokra adott kölcsönök	4 010	507	288	300	2 915	arány
III.	BEPERTELTETI PÉNZÜGYI ESZÖKÖK	757 110	96 940	55 073	57 451	557 626	arány
	Forgóeszközök	10 307 734	1 302 716	740 025	772 134	7 492 879	
I.	KÉSZLETEK	158 052	19 975	11 347	11 819	114 891	arány
II.	KÖVETELÉSEK	2 856 329	355 714	190 106	188 976	2 190 533	arány
1.	Követelések áruzállásból és szolgáltatásból (vevők)	2 213 907	279 799	158 943	165 836	1 609 329	arány
2.	Követelések kapcsoló vállalkozással szemben	55 217	6 979	3 954	4 116	40 138	arány
5.	Egyéb követelések	367 205	48 936	27 199	29 024	281 066	arány
III.	ÉRTELKÉPES PÉNZESZÖKÖK	0	0	0	0	0	arány
IV.	PÉNZESZÖKÖK	7 493 353	947 037	537 972	561 299	5 447 053	arány
1.	Pénztár, csek	5 210	658	574	390	3 788	arány
2.	Bankbetétek	7 488 143	946 380	537 398	560 909	5 443 265	arány
C	Aktív időbeli elhatárolások	37 656	4 759	2 703	2 821	27 373	
1.	Bevételek aktív időbeli elhatárolása	12 801	4 153	2 159	2 462	21 889	arány
2.	Költségek, ráfordítások aktív időbeli elhatárolása	4793	605	344	359	3 484	arány
3.	Hátszortolt ráfordítások	0	0	0	0	0	arány
	ESZÖKÖK (AKTÍVÁK) ÖSSZESEN	13 459 935	1 568 520	891 017	929 654	10 070 744	
A tétel megnevezése		Társaság adatai összesen	B3 lerakó üzemeletől			Kiszármagoktól és más tevékenységtől	
			B3 Nyíregyháza	B3 Kisvárd	B3 Nagyecsed		
D	Saját tőke	3 778 800	325 737	185 036	183 061	3 084 967	
I.	REGYZETT TŐKE	2 700 000	141 232	193 842	210 247	2 169 679	arány
IV.	ELŐMUNKÁLTATÁSOK	212 956	26 796	15 222	15 867	155 067	arány
V.	ELKÖLTI TARTALÉK	560 000	70 774	40 204	41 958	407 064	arány
VII.	ADÓZOTT ELŐMUNKÁLTATÁSOK	305 844	28 958	26 648	10 845	261 053	számított
	TARTALÉKOK		142 022	-96 901	-66 181	299 104	
E	Céltartalékok	606 519	101 051	57 426	59 916	388 106	számított
	Kötelezettségek	8 338 639	1 048 683	595 720	641 551	6 062 705	
I.	HÁTRASOROLT KÖTELEZETTSÉGEK	0	0	0	0	0	arány
II.	HOSSZÚ LEJÁRATÚ KÖTELEZETTSÉGEK	652 379	83 712	47 553	59 616	471 499	arány
III.	RÖVID LEJÁRATÚ KÖTELEZETTSÉGEK	7 676 260	964 971	548 167	571 935	5 591 216	arány
1.	Rövid lejáratú hitelek	106 740	13 237	7 570	7 840	76 137	arány
2.	Vevői kapott előlegek	6 252	750	449	608	4 545	arány
4.	Kötelezettségek áruzállásból és szolgáltatásból (Szállítók)	279 669	29 039	16 456	17 771	107 023	arány
5.	Rövid lejáratú kötelezettségek kapcsoló vállalkozással szemben	5 700 295	770 016	409 248	426 928	4 143 648	arány
6.	Egyéb rövid lejáratú kötelezettségek	1 635 233	201 089	114 439	119 422	1 199 863	arány
G	Passzív időbeli elhatárolások	795 937	93 009	52 836	55 126	534 966	
1.	Bevételek passzív időbeli elhatárolása	0	0	0	0	0	arány
2.	Költségek, ráfordítások passzív időbeli elhatárolása	10 065	1 276	725	756	7 319	arány
3.	Hátszortolt bevételek	725 841	91 733	-2 111	54 370	527 627	arány
	KÖLTSÉGEK (PASSZÍVÁK) ÖSSZESEN	13 459 935	1 568 520	891 017	929 654	10 070 744	

12. Az ÉAK Nonprofit Kft. 2023. II. félévi B3 alkategóriájú hulladéklerakó eredménykimutatás adatai lerakónként:

adatok e Ft-ban

2023.július 1 - 2023. december 31

A tételei megnevezése		Társaság adatai összesen	B3 lerakó üzemeltetés			Egyéb tevékenység
			B3 Helyegyháza	B3 Kiskörm	B3 Nagyecsed	
	01 Belföldi értékesítés nettó árbevétele	5 761 954	765 925	420 451	387 109	4 188 469
	02 Exportértékesítés nettó árbevétele	0				
I.	Értékesítés nettó árbevétele (01+02)	5 761 954	765 925	420 451	387 109	4 188 469
	03 Saját termelésű készletek átományváltozása	-945	0			-945
	04 Saját előállítású eszközök aktívált értéke	0	0			0
II.	Aktívált saját teljesítmények értéke (+03+04)	-945	0	0	0	-945
III.	Egyéb bevételek	126 996	0	0	0	126 996
	- ebből veszért értékesítés	0	0	0	0	0
	05 Anyagköltség	615 503	26 261	7 791	8 378	573 073
	06 Igénybe vett szolgáltatások értéke	1 717 401	335 301	204 109	221 765	956 226
	07 Egyéb szolgáltatások értéke	418 090	193 954	100 038	96 146	27 952
	08 Eladott árak beszerzési értéke	26 102	0			26 102
	09 Eladott (közvetített) szolgáltatások értéke	48 356	0			48 356
IV.	Anyagjellegű ráfordítások (05+06+07+08+09)	2 825 452	555 516	311 938	326 289	1 631 709
	10 Bérköltség	1 664 884	89 554	35 335	33 035	1 506 960
	11 Személyi jellegű egyéb kifizetések	195 906	9 721	3 260	3 362	179 563
	12 Díjazások	229 997	11 944	4 825	4 151	209 077
V.	Személyi jellegű ráfordítások (10+11+12)	2 090 787	111 219	43 420	40 548	1 895 600
VI.	Értékcsökkenési leírás	79 307	6 581	1 392	1 257	70 077
VII.	Egyéb ráfordítások	444 346	59 054	32 437	29 860	322 995
	- ebből értékesítés	11 947	0	0	0	11 947
A.	ÜZEMI (ÜZLETI) TEVÉKENYSÉG EREDMÉNYE (I. - VIII.)	448 113	33 555	31 264	-10 845	394 139
	15 Belföldi pénzügyi műveletek kamatai, árf. nyeresége	73 564	0	0	0	73 564
	- ebből kapcsoló vállalkozásoktól kapott	73 564	0	0	0	73 564
	16 Egyéb kapott (járó) kamatok és kamatjellegű bevétel	146 643	0	0	0	146 643
	- ebből kapcsoló vállalkozásoktól kapott	0	0	0	0	0
	17 Pénzügyi műveletek egyéb bevételei	216	0	0	0	216
	- ebből értékesítési különbözet	0	0	0	0	0
VIII.	Pénzügyi műveletek bevételei (13+14+16+17)	220 423	0	0	0	220 423
	20 Fizetendő kamatok és kamatjellegű ráfordítások	63 410	0	0	0	63 410
	- ebből kapcsoló vállalkozásoknak adott	0	0	0	0	0
	22 Pénzügyi műveletek egyéb ráfordításai	11 127	0	0	0	11 127
	- ebből értékesítési különbözet	0	0	0	0	0
IX.	Pénzügyi műveletek ráfordításai (18+19+20+21)	74 537	0	0	0	74 537
B.	PÉNZÜGYI MŰVELETEK EREDMÉNYE (VIII. - IX.)	145 886	0	0	0	145 886
C.	ADÓZÁS ELOTTI EREDMÉNY (+A. + B.)	593 999	33 555	31 264	-10 845	540 025
X.	Adófizetési kötelezettség	288 165	4 597	4 596	0	279 972
D.	ADÓZOTT EREDMÉNY (+C. - X.)	305 834	28 958	26 668	-10 845	261 053
Arbevétel arányos megosztás %		100%	13,20%	7,30%	6,72%	72,60%



PV AUDIT KÖNYVVIZSGÁLÓ KFT.

4400 Nyíregyháza, Munkás u. 53.

42/342-339 30/95-35-776

FÜGGETLEN KÖNYVVIZSGÁLÓI JELENTÉS

Az ÉAK Észak-Alföldi Környezetgazdálkodási Nonprofit Kft. éves beszámolójáról

Az ÉAK Észak-Alföldi Környezetgazdálkodási Nonprofit Kft. tulajdonosainak

Vélemény

Elvégeztük az **ÉAK Észak-Alföldi Környezetgazdálkodási Nonprofit Kft.** („a Társaság”) **2023. évi** éves beszámolójának könyvvizsgálatát, amely éves beszámoló a 2023. december 31-i fordulónapra készített mérlegből – melyben az eszközök és források egyező végösszege **13 459 935 E Ft**, az adózott eredmény **315 490 E Ft (nyereség)** -, és az ugyanezen időponttal végződő üzleti évre vonatkozó eredménykimutatásból, valamint a számviteli politika jelentős elemeinek összefoglalását is tartalmazó kiegészítő mellékletből áll.

Véleményünk szerint a mellékelt éves beszámoló megbízható és valós képet ad a Társaság 2023. december 31-én fennálló vagyoni és pénzügyi helyzetéről, valamint az ezen időponttal végződő üzleti évre vonatkozó jövedelmi helyzetéről a Magyarországon hatályos, a számvitelről szóló 2000. évi C. törvénnyel összhangban (a továbbiakban: „számviteli törvény”).

A vélemény alapja

Könyvvizsgálatunkat a Magyar Nemzeti Könyvvizsgálói Standardokkal összhangban és a könyvvizsgálatra vonatkozó – Magyarországon hatályos – törvények és egyéb jogszabályok alapján hajtottuk végre. Ezen standardok értelmében fennálló felelősségünk bővebb leírását jelentésünk „A könyvvizsgáló éves beszámoló könyvvizsgálatáért való felelőssége” szakasza tartalmazza.

Függetlenek vagyunk a társaságtól a vonatkozó, Magyarországon hatályos jogszabályokban és a Magyar Könyvvizsgálói Kamara „A könyvvizsgálói hivatás magatartási (etikai) szabályairól és a fegyelmi eljárásról szóló szabályzata”-ban, valamint az ezekben nem rendezett kérdések tekintetében a Könyvvizsgálók Nemzetközi Etikai Standardok Testülete által kiadott „Nemzetközi etikai kódex kamarai tag könyvvizsgálóknak (a nemzetközi függetlenségi standardokkal egybefoglalva)” című kézikönyvében (az IESBA Kódex-ben) foglaltak szerint, és megfelelünk az ugyanezen normákban szereplő további etikai előírásoknak is.

Meggyőződésünk, hogy az általunk megszerzett könyvvizsgálói bizonyíték elegendő és megfelelő alapot nyújt véleményünkhöz.



PV AUDIT **KÖNYVVIZSGÁLÓ KFT.**

4400 Nyíregyháza, Munkás u. 53.

42/342-339 30/95-35-776

Egyéb információk: Az üzleti jelentés

Az egyéb információk a Társaság 2023. évi üzleti jelentéséből állnak. A vezetés felelős az üzleti jelentésnek a számviteli törvény, illetve egyéb más jogszabály vonatkozó előírásaival összhangban történő elkészítéséért. A független könyvvizsgálói jelentésünk „Vélemény” szakaszában az éves beszámolóra adott véleményünk nem vonatkozik az üzleti jelentésre.

Az éves beszámoló általunk végzett könyvvizsgálatával kapcsolatban a mi felelőségünk az üzleti jelentés átolvasása és ennek során annak mérlegelése, hogy az üzleti jelentés lényegesen ellentmond-e az éves beszámolóknak vagy a könyvvizsgálat során szerzett ismereteinknek, vagy egyébként úgy tűnik-e, hogy az lényeges hibás állítást tartalmaz. Ha az elvégzett munkánk alapján arra a következtetésre jutunk, hogy az egyéb információk lényeges hibás állítást tartalmaznak, kötelességünk erről és a hibás állítás jellegéről jelentést tenni.

A számviteli törvény alapján a mi felelőségünk továbbá annak megítélése, hogy az üzleti jelentés a számviteli törvény, illetve egyéb más jogszabály vonatkozó előírásaival összhangban van-e, és erről, valamint az üzleti jelentés és az éves beszámoló összhangjáról vélemény nyilvánítása.

Véleményünk szerint a Társaság 2023. évi üzleti jelentése minden lényeges vonatkozásban összhangban van a Társaság 2023. évi éves beszámolójával és a számviteli törvény vonatkozó előírásaival. Mivel egyéb más jogszabály a Társaság számára nem ír elő további követelményeket az üzleti jelentésre, ezért e tekintetben nem mondunk véleményt.

Az üzleti jelentésben más jellegű lényeges ellentmondás vagy lényeges hibás állítás sem jutott a tudomásunkra, így e tekintetben nincs jelentenivalónk.

A vezetés és az irányítással megbízott személyek felelősége az éves beszámolóért

A vezetés felelős az éves beszámolóknak a számviteli törvénnyel összhangban történő és a valós bemutatás követelményének megfelelő elkészítéséért, valamint az olyan belső kontrollért, amelyet a vezetés szükségesnek tart ahhoz, hogy lehetővé váljon az akár csalásból, akár hibából eredő lényeges hibás állítástól mentes éves beszámoló elkészítése.

Az éves beszámoló elkészítése során a vezetés felelős azért, hogy felmérje a Társaságnak a vállalkozás folytatására való képességét és az adott helyzetnek megfelelően közzétegye a vállalkozás folytatásával kapcsolatos információkat, valamint a vezetés felel a vállalkozás folytatásának elvén alapuló éves beszámoló összeállításáért. A vezetésnek a vállalkozás folytatásának elvéből kell kiindulnia, ha ennek az elvnek az érvényesülését eltérő rendelkezés nem akadályozza, illetve a vállalkozási tevékenység folytatásának ellentmondó tényező, körülmény nem áll fenn.

Az irányítással megbízott személyek felelősek a Társaság pénzügyi beszámolási folyamatának felügyeletéért.



PV AUDIT **KÖNYVVIZSGÁLÓ KFT.**

4400 Nyíregyháza, Munkás u. 53.

42/342-339 30/95-35-776

A könyvvizsgáló éves beszámoló könyvvizsgálatáért való felelőssége

A könyvvizsgálat során célunk kellő bizonyosságot szerezni arról, hogy az éves beszámoló egésze nem tartalmaz akár csalásból, akár hibából eredő lényeges hibás állítást, valamint az, hogy ennek alapján a véleményünket tartalmazó független könyvvizsgálói jelentést bocsássunk ki. A kellő bizonyosság magas fokú bizonyosság, de nem garancia arra, hogy a Magyar Nemzeti Könyvvizsgálati Standardokkal összhangban elvégzett könyvvizsgálat mindig feltárja az egyébként létező lényeges hibás állítást. A hibás állítások eredhetnek csalásból vagy hibából, és lényegesnek minősülnek, ha ésszerű lehet az a várakozás, hogy ezek önmagukban vagy együttesen befolyásolhatják a felhasználók adott éves beszámoló alapján meghozott gazdasági döntéseit.

A Magyar Nemzeti Könyvvizsgálati Standardok szerinti könyvvizsgálat egésze során szakmai megítélést alkalmazunk és szakmai szkepticizmust tartunk fenn.

Továbbá:

- Azonosítjuk és felmérjük az éves beszámoló akár csalásból, akár hibából eredő lényeges hibás állításainak a kockázatait, kialakítjuk és végrehajtjuk az ezen kockázatok kezelésére alkalmas könyvvizsgálati eljárásokat, valamint elegendő és megfelelő könyvvizsgálati bizonyítékot szerzünk a véleményünk megalapozásához. A csalásból eredő lényeges hibás állítás fel nem tárásának a kockázata nagyobb, mint a hibából eredő, mivel a csalás magában foglalhat összejátszást, hamisítást, szándékos kihagyásokat, téves nyilatkozatokat, vagy a belső kontroll felülírását.
- Megismerjük a könyvvizsgálat szempontjából releváns belső kontrollt annak érdekében, hogy olyan könyvvizsgálati eljárásokat tervezünk meg, amelyek az adott körülmények között megfelelőek, de nem azért, hogy a Társaság belső kontrolljának hatékonyságára vonatkozóan véleményt nyilvánítsunk.
- Értékeljük a vezetés által alkalmazott számviteli politika megfelelőségét és a vezetés által készített számviteli becslések és kapcsolódó közzétételek ésszerűségét.
- Következtetést vonunk le arról, hogy helyénvaló-e a vezetés részéről a vállalkozás folytatásának elvén alapuló éves beszámoló összeállítása, valamint a megszerzett könyvvizsgálati bizonyíték alapján arról, hogy fennáll-e lényeges bizonytalanság olyan eseményekkel vagy feltételekkel kapcsolatban, amelyek jelentős kétséget vethetnek fel a Társaság vállalkozás folytatására való képességét illetően. Amennyiben azt a következtetést vonjuk le, hogy lényeges bizonytalanság áll fenn, független könyvvizsgálói jelentésünkben fel kell hívnunk a figyelmet az éves beszámolóban lévő kapcsolódó közzétételekre, vagy ha a közzétételek e tekintetben nem megfelelőek,



PV AUDIT KÖNYVVIZSGÁLÓ KFT.

4400 Nyíregyháza, Munkás u. 53.

42/342-339 30/95-35-776

minősíteniünk kell véleményünket. Következtetéseink a független könyvvizsgálói jelentésünk dátumáig megszerzett könyvvizsgálati bizonyítékon alapulnak. Jövőbeli események vagy feltételek azonban okozhatják azt, hogy a Társaság nem tudja a vállalkozást folytatni.

- Értékeljük az éves beszámoló átfogó bemutatását, felépítését és tartalmát, beleértve a kiegészítő mellékletben tett közzétételeket, valamint értékeljük azt is, hogy az éves beszámolóban teljesül-e az alapul szolgáló ügyletek és események valós bemutatása.
- Az irányítással megbízott személyek tudomására hozzuk - egyéb kérdések mellett - a könyvvizsgálat tervezett hatókörét és ütemezését, a könyvvizsgálat jelentős megállapításait, beleértve a Társaság által alkalmazott belső kontrollnak a könyvvizsgálatunk során általunk azonosított jelentős hiányosságait is, ha voltak ilyenek.

Jelentés egyéb jogi és szabályozói követelményekről

A hulladékról szóló 2012. évi CLXXXV. törvény 50. paragrafusai, valamint annak felhatalmazása alapján kiadott 235/2023. (VI.16.) Korm. rendelet 1-3. paragrafusai („együtt: Előírások”) alapján az egyes tevékenységek számviteli szétválasztási szabályainak az Előírásokkal összhangban történő kidolgozása és alkalmazása, a Társaság üzletágai közötti tranzakciók árazásának keresztfinanszírozás mentességet biztosító alkalmazása, valamint a Tevékenységi Kimutatásoknak a számviteli törvénnyel és az Előírások alapján elkészített számviteli szétválasztási szabályokkal összhangban való elkészítése és az éves beszámoló kiegészítő mellékletében való bemutatása a Társaság vezetésének a felelőssége.

A hulladékról szóló 2012. évi CLXXXV. törvény felhatalmazása alapján kiadott 235/2023. (VI.16.) Korm. rendelet 4. paragrafusában előírt külön jelentéstételi kötelezettségünknek az alábbiak szerint teszünk eleget.

- A kötelezett Társaság által kidolgozott és alkalmazott számviteli szétválasztási szabályok a jogszabályi előírásoknak megfelelnek.
- Az alkalmazott számviteli szétválasztási szabályok és az egyes tevékenységek közötti tranzakciós árazás biztosítja a hulladékgazdálkodási feladatok ellátáshoz kapcsolódó tevékenységek és kötelezettségek további tevékenységei közötti keresztfinanszírozás-mentességet.
- Véleményünk szerint az éves beszámoló kiegészítő mellékletében – 1.sz. melléklet – bemutatott, tevékenységenként szétválasztott mérlegeket és eredménykimutatásokat a Szt.



PV AUDIT KÖNYVVIZSGÁLÓ KFT.

4400 Nyíregyháza, Munkás u. 53.

42/342-339 30/95-35-776

előírásaival, valamint a kötelezett számviteli szétválasztási szabályzatában foglaltakkal összhangban állították össze.

Nyíregyháza, 2024. április 29.

PV AUDIT KÖNYVVIZSGÁLÓ KFT.
4400 Nyíregyháza, Munkás u. 53.
Adószám: 11494399-2-15

Piroska Sándorné
PV AUDIT Kft.
Nyíregyháza, Munkás u. 53.
Nyilvántartási szám: 000661

Varga János
bejegyzett könyvvizsgáló
T.ig.sz.: 002059

Varga János
Nyilvántartási szám: 002059

Felhasználói korlátozás

Ezen független Könyvvizsgálói jelentésben foglaltak csak egységes szerkezetben kezelhetők. Sem részelemeire bontva, se szövegkörnyezet kiemelésével nem használható fel külön igények kielégítésére és egyéb információk megadására. A címben foglalt beszámolótól nem választható külön.

Üzleti Jelentés

2023

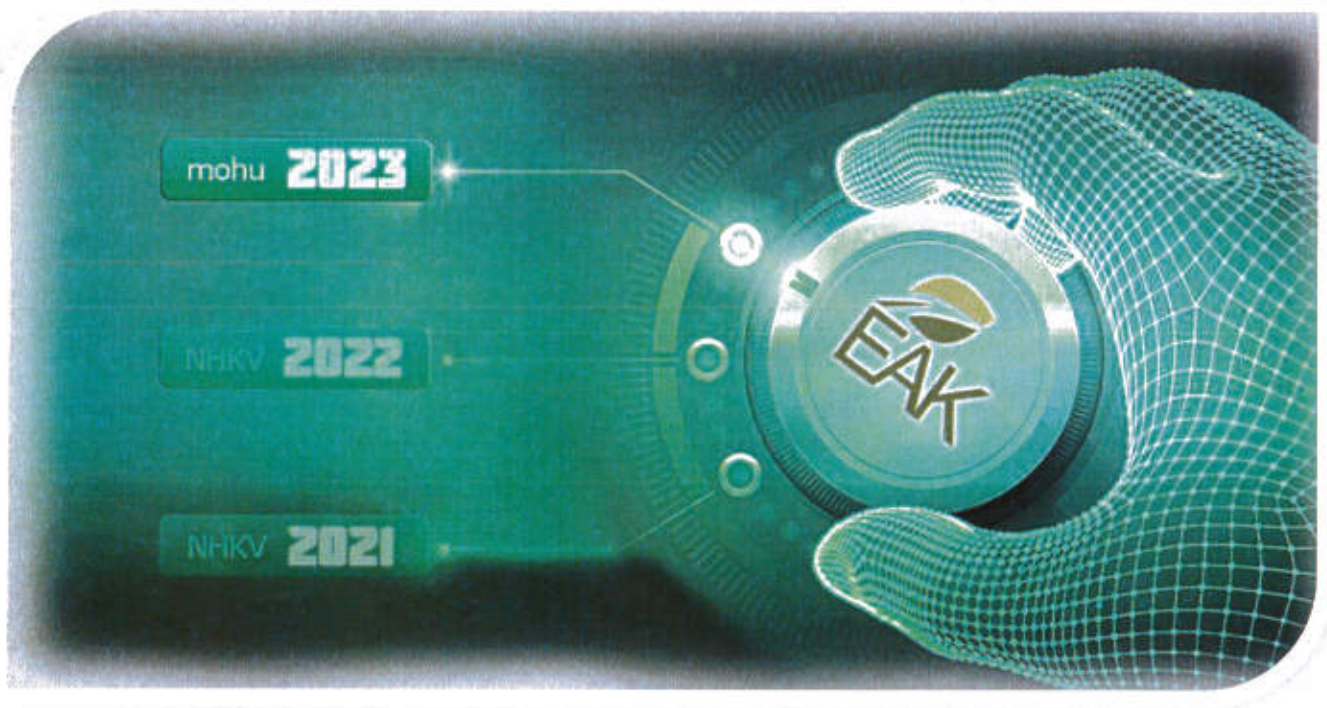

Ügyvezető:

Éberhardt Gábor

Észak-magyarországi vízellátó Zrt.
4400 Nyíregyháza, Tóth Árpád utca 22.
Levegőtartó: 10.07-2-15

-1-

TARTALOMJEGYZÉK

1.	BEVEZETŐ	3
2.	TÁRSASÁG ADATAI	5
3.	GAZDASÁGI-PÉNZÜGYI TELJESÍTÉS	7
3.1.	Bevételek	7
3.2.	Költségek és ráfordítások alakulása	13
3.2.1.	Anyagjellegű költségek és ráfordítások	13
3.2.2.	Személyi jellegű, egyéb, értékcsökkenési leírás, pénzügyi ráfordítások	20
3.2.3.	Költségösszetétel	24
4.	PÉNZÜGYI HELYZET	31
4.1.	Kintlévőség alakulása 2023.12.31-én	31
4.2.	Szállítói kötelezettség alakulása 2023.12.31-én	31
4.3.	Hitelállomány	32
4.4.	Követeléskezelés	32
5.	HUMÁNERŐFORRÁS GAZDÁLKODÁS	33
6.	BERUHÁZÁSOK ALAKULÁSA	36
7.	2023. ÉVI TEVÉKENYSÉGEINK, SZOLGÁLTATÁSAINK ÉRTÉKELÉSE	37
8.	SZAKHATÓSÁGI ENGEDÉLYEK, ENGEDÉLYEZTETÉSEK, FELÜLVIZSGÁLATOK	52

1. BEVEZETŐ

3

Tisztelt Taggyűlés!

A 2023. évi üzleti tervünk úgy készült, hogy a készítés időpontjában csak az első félévre tervezett bevételeink voltak jó közelítéssel ismertek, mivel az ágazat 2023. II. félévétől gyökeres átalakulás előtt állt.

A hulladékgazdálkodás rendszere 2023. évben alapjaiban változott meg: I. félévben még az NHKV volt a felelős a hulladékgazdálkodási közszolgáltatás irányításáért és finanszírozásáért. A II. félévtől azonban az állami hulladékgazdálkodási feladatok ellátását az ország teljes területén a MOL Nyrt., mint 35 évre szerződött koncesszor végzi.

Az I félév közszolgáltatási árbevételét az NIHKV Zrt. 2023. januárjában kiközölte, majd a záró elszámolás szeptemberben meg is történt.

2023.07.01-je óta az országos hulladékgazdálkodási rendszert a MOL Nyrt, mint koncesszor szervezi és finanszírozza, döntően alvállalkozási szerződéseken keresztül. A MOHU-MOL üzleti modellje alapján – követve az állami közfeladat hulladékgazdálkodási közszolgáltatási és intézményi résztevékenységének jogszabály általi elkülönítését - a hulladékgazdálkodás alapvetően két ágra oszlik: a lakossági közszolgáltatásra és az intézményi piaci jellegű szolgáltatásra.

Ezen túlmenően a MOL külön szerződés keretében piaci alapon (hatósági áron) vásárol Társaságunktól hulladék kezelési (válogatás) ártalmatlanítási (kezelés és lerakás) és hasznosítási (komposztálási) szolgáltatásokat is.

2023. II. félév adatai alapján látható, hogy az alvállalkozói díjakat a MOHU a korábbi finanszírozási adatokból, a korábbi mennyiségi adatokra osztva kalkulálta, így azok kellő mértékben fedezik Társaságunk költségeit.

Pozitív változást jelent, hogy a MOHU havi elszámolás alapján fizeti az alvállalkozói díjakat, továbbá jelenleg a teljes szerződéses összeg havi rendszerességgel kiszámlázható, és határidőre be is érkezik. A biztos finanszírozással a Társaság likviditási helyzete jelenleg nincs veszélyben: jelenlegi feltételek mellett az új rendszer jól kiszámítható, stabil működést ígér.

Koncesszió kívüli szolgáltatási terület maradt az építési hulladék szállítása és kezelése, melyet továbbra is piaci alapon végez az ÉAK Nonprofit Kft.

A fentiek alapján 2023. év I. félévében bevételünk döntő része az állami tulajdonú NHKV Zrt-től, majd a II. félévben a MOHU-MOL Zrt.-től. - közvetlenül vagy régiókoordinátorain keresztül közvetetten - származott. Ezen bevételeken túlmenően társaságunk jelentős állami, ill. önkormányzati forrást vagy támogatást nem kapott, a fennálló beruházási hitelen túlmenően hitelt nem vett igénybe.

A koncessziós rendszerre történő átállás során stabilitást jelentett az a tény, hogy Társaságunk rendelkezik a teljes vertikumú hulladékgazdálkodási feladatellátáshoz szükséges műszaki, humánerőforrás és pénzügyi kapacitással, ami nagymértékben köszönhető a tulajdonosok eddigi döntéseinek, mellyel elősegítették, hogy a koncessziós rendszerben a feladatellátást változatlan színvonalon, hosszú távon folytatni tudja az ÉAK Nonprofit Kft.

Az általános magyarországi üzleti környezetből fakadóan 2023 évben jelentősen nőttek 4
költéseink 2022. évhez viszonyítva, azonban azok értéke nem érte el a tervezett szintet. A főbb
költés-elemek a munkabér, az energia és az alkatrész költségek voltak.

Az üzleti terv a bérköltések inflációkövető emelését tartalmazta, továbbá – igazodva a MOL
támasztotta követelményekhez, valamint az évközben beinduló új létesítmények erőforrás
igényéhez – jelentős létszámbővítést is tartalmazott, mely csak a IV. negyedévben realizálódott,
és akkor is a tervezettnél alacsonyabb mértékben, így a bérköltés a tervezett szint alatt maradt.

Energiafogyasztásunk (döntően villamosenergia) költsége és az üzemanyag költségünk
valamivel a tervezett szint alatt realizálódott, mivel itt is csak a II. félévben (sőt, leginkább az utolsó
negyedévben) léptek be az új beruházások.

Energia és üzemanyag költségeink jelentős racionalizálására nem volt mód, mivel a
hulladékgazdálkodási közszolgáltatás színvonalán (ill. a finanszírozó által meghatározott
feladatokon) nem csökkenthetünk, mivel a meghatározott díjak adott szolgáltatási elemekhez
és célértékekhez kötöttek.

A lezárt KEHOP programban elkészült gépek és létesítmények üzemeltetésbe vétele is csak a
III. negyedévet követően történt meg, melyek eredményeként a Társulás felé az I. félévhez
képest magasabb- bérleti díjat fizetett meg Társaságunk. További bérleti díjat fizetett meg
Társulásunk a hulladéklerakók infláció miatt csökkent rekultivációs és utógondozási alapjának
szinten tartása érdekében.

Tekintettel Társaságunk különböző forrásból ill. jogcímen kapott bevételeire, Társaságunk
jogszabály alapján szétválasztott beszámoló készítésére kötelezett, mely tevékenységenként
külön mutatja be 2023. év I. félévére a közszolgáltatásból, a közszolgáltatáson kívüli
tevékenységből üzemeltetéséből származó költségeket és bevételeket. 2023. II. félévére pedig
három tevékenységre vonatkoztatva (hulladékgazdálkodási közszolgáltatási résztevékenység,
hulladékgazdálkodási intézményi résztevékenység és B3 alkategóriájú lerakó
üzemeltetőjeként) kellett szétválasztott beszámolót készíteni Társaságunknak.

2023-ban célunk volt, hogy sikeresen integrálódjunk a koncesszori rendszerbe, továbbá hogy -
a koncessziós társaság finanszírozása mellett - az ÉAK Nonprofit Kft. piaci értékét
folyamatosan növeljük a tulajdonosi vagyon megtartása és gyarapítása érdekében.

Nyíregyháza, 2024. április 29.



Éberhardt Gábor
ügyvezető
ÉAK Nonprofit Kft.

2. TÁRSASÁG ADATAI

5

A Társaság cégneve: **ÉAK Észak-Alföldi Környezetgazdálkodási Nonprofit Korlátolt Felelősségű Társaság.**

A Társaság székhelye: **4400 Nyíregyháza, Bokréta utca 22.**

A Társaság telephelyei:

Központi telephely	Nyíregyháza, Bokréta u. 22.
Hulladéklerakó	Nyíregyháza - Külterület 02354/5 hrsz.
Hulladéklerakó	Nyíregyháza-Oros, Szállási út 72.
Hulladékudvar	Nyíregyháza, Korányi F. u. 3.
Hulladékudvar	Nyíregyháza, Kerék u. 1.

A Társaság fióktelepei:

Hulladéklerakó	Nagyhalász-0346/1 hrsz.
Hulladéklerakó	Kisvárdá - Külterület 068/17 hrsz.
Hulladéklerakó	Nagyecséd - Külterület 0188/19 hrsz.

A tulajdonosok neve (cégneve), székhelye:

Szabolcs-Szatmár-Bereg Megyei Szilárdhulladék gazdálkodási Társulás
4400 Nyíregyháza Hősök tere 5.

Nyíregyháza Megyei Jogú Város Önkormányzata
4400 Nyíregyháza Kossuth tér 1.

Mérleg összetétel

(e Ft-ban)

<i>Eszközök</i>	2022	2023	<i>Források</i>	2022	2023
Befektetett eszközök	2 964 561	3 114 545	Saját tőke	3 463 310	3 778 800
Készletek	144 098	158 052	Céltartalékok	390 000	606 539
Követelések	764 149	2 656 329	Kötelezettségek	6 190 071	8 338 659
Pénzeszközök	5 229 455	7 493 353	Passzív időbeli elhatárolás	702 238	735 937
Aktív időbeli elhatárolás	1 643 356	37 656			
<i>Eszközök összesen</i>	10 745 619	13 459 935	<i>Források összesen</i>	10 745 619	13 459 935

A mérlegfőösszeg a bázishoz képest jelentős 2 714 316 eFt növekedést mutat. Eszköz oldalon a befektetett eszközök növekedése a megvalósított beruházásoknak köszönhető, mely már évek óta egy kívánt változást hozott, mely szerint a tárgyévben nagyobb mértékű volt a fejlesztés, mint az elszámolt értékesítési leírás.

A forgóeszközök mindegyike jelentős mértékben nőtt, melyek közül a követelések háromszoros, de pénzeszközök is több mint 40%-os mértékben, kétmilliárd forintot meghaladóan nőttek.

A követelések növekedésének oka, hogy előző évben az NIKV elszámoló számláját a mérlegkészítés időpontjáig csak elhatárolással tettük be az éves bevételek közé, mert még az elszámolások csak mérlegkészítést követően készültek el, és így a számla is. Az év második felétől fennálló új rendszerben viszont a szerződéseknek megfelelően, néha kisebb csúszásokkal, de minden 2023. évi árbevétel mérlegkészítésig számlázásra került, így vagy a pénzeszközöket (amennyiben már kifizetésre is került), vagy a követeléseket gyarapította.

Forrás oldalon szintén minden elem növekedést mutat. A saját tőkében csak az adózott eredmény növekedése jelentkezik. A saját tőkén belül további átrendeződés, hogy korábban képzett fejlesztési tartalékot oldottunk fel, és 2023-as évben pedig további jelentős mértékben képeztünk új fejlesztési tartalékot. Ennek megfelelően az átvezetések megtörténtek a lekötött tartalék és az eredménytartalék között. Céltartalékok között kimutatott növekedés az utógondozásra, valamint további nagyobb jövőbeni költségek fedezetére képezett összegek eredményezik.

A kötelezettségek növekedése főként kapcsolt vállalkozással szembeni szállítói kötelezettség növekedéséből adódik. A passzív időbeli elhatárolások között kimutatott növekedés nem számottevő, itt főként a korábban átvett és halasztott bevételként nyilvántartott összeg és több időszakot érintő, de később számlázott 2023. évben figyelembe vett költségek és ráfordítások találhatók.

3.1. Bevételek

A társaság tevékenységeinek bevételei az első félév vonatkozásában a megszokott rend szerint a Szolgáltatási Igazgatóságnál jelentkeztek. Így ide könyveltük a teljes közszolgáltatásért járó szolgáltatási díj 100%-át, mivel annak összetételéről és tevékenységenkénti összegeiről (százalékáról) 2023 év első felére adattal rendelkezünk. Ennek alapján a vegyes és elkülönítetten gyűjtött hulladékok kezelésért járó díjat sem tudtuk meghatározni és a Műszaki Igazgatósághoz közvetlenül lekönyvelni. A műszaki igazgatóság árbevételét csak a költségek arányában a tevékenységi eredmény táblázatában, mint társüzemi átadás jelenítettük meg.

A második félévre vonatkozóan bevételeinket mind terv szinten, mind megvalósulásban a megkötött szerződéseknek megfelelően a felmerülés helyén mutatjuk ki.

Szolgáltatási Igazgatóság árbevétele:

Közszolgáltatás keretében végzett szolgáltatás árbevétele:

A hulladékról szóló 2012. évi CLXXXV. törvény rendelkezése szerint a közszolgáltatási díj számlázására, beszedésére és behajtására a 2023. első félévében az állami Koordináló szervezet, az NHKV Zrt. volt jogosult. A Koordináló szervezet a feladatellátásért szolgáltatási díjat fizetett a közszolgáltatónak. Mértékét a Koordináló szerv által fizetendő hulladékgazdálkodási szolgáltatási díjról szóló 13/2006 (V.24.) NFM rendelet szabályozza, melynek értelmében a díj számítása a Társaságunk előző évi önköltsége és az országos átlag-költségek 80-20%-os arányban történő alapul vételével történt.

2023. július 1. napjától a hulladékgazdálkodási közszolgáltatás állami közfeladat, mely feladatot az állam koncesszióba adta. A koncessziós társaság a MOHU MOL Hulladékgazdálkodási Zrt. (a továbbiakban: MOHU). Társaságunk a MOHU által kijelölt Régiókoordinátorokkal kötött Régiókoordinátori Közreműködői Szerződéseiből adódóan látja el a közszolgáltatási résztvevénység körébe tartozó feladatellátást.

A közszolgáltatás keretében végzett szolgáltatás 2023. második féléves árbevétele a MOHU által kijelölt TAPPE Hulladékgazdálkodási, Köztisztasági, Szolgáltató Korlátolt Felelősségű Társasággal és az NHSZ Zounok Zrt.-vel, mint Régiókoordinátorokkal kötött Régiókoordinátori Közreműködői Szerződésekből adódott.

Figyelembe véve, hogy a MOHU a gyűjtési feladatokat – a vállalt kötelezettségeinek megfelelően – elváltasztja a hulladékkezelési feladatoktól, a tervezett közszolgáltatás keretében végzett szolgáltatás bevétele a második félévtől kizárólag a gyűjtés díjat tartalmazza, eltérően a korábbi években egyösszegben kapott szolgáltatási díjjal.

Az elvégzett feladatok elismeréséből, illetve a második félévben gyűjtésre került hulladék mennyiségéből adódóan a Társaságunk összes árbevételének 62,6 %-át kitevő közszolgáltatás keretében végzett szolgáltatás árbevétele a tervezett árbevétel meghaladóan realizálódott.

Az ipari hulladék gyűjtés árbevétele a Társaságunk saját nevében végzett gyűjtési feladatok (nem koncessziós körbe tartozó hulladékok gyűjtése) árbevételének összessége.

A MOHU- val a papír hulladékok kezelésére rendelkezünk érvényes intézményi alvállalkozói szerződéssel, mely a nyíregyházi ipari hulladék gyűjtés árbevételét jelentősen befolyásolja. Erre közvetlen ráhatásunk nincs, mivel a jogszabályi változásból adódóan saját néven nincs lehetőség a kiterjesztett gyártói felelősségi (EPR - Extended Producers Responsibility) körbe

sorolt csomagolási hulladékok (régábban ipari papír és műanyag) gyűjtésére, mivel arra kizárólag a Koncessziós Társaság kötelezett és jogosult.

A kisvárdai és a nagyecsedői körzetben az intézményi (csomagolási) hulladékok elkülönített gyűjtése nem jelentős mértékű, ezért ezen területi egységeken a tervezett bevétel kizárólag a közszolgáltatás mennyisége után realizálódó bevételt tartalmazza.

A gyűjtőedények bérbeadásánál az év közben történő jelentős változtatás nem volt jellemző, ebből adódóan ezen tevékenység árbevétele a bérleti díj emelkedésének mértékével, a tervezett szintet kis mértékben meghaladóan valósult meg.

A gyűjtőedény optimalizálások és cserék, a vegyeshulladék gyűjtő edényre felhelyezésre kerülő azonosító matricák használata, a fokozott gondossággal ellenőrzött gyűjtőedény rongálódások, valamint a használt gyűjtőedények beszerzési árának emelkedésből adódó jelentős mennyiségi visszaesés eredményeként a raktárunkban értékesített gyűjtőedény darabszám és annak árbevétele a tervezett szint alatt teljesült.

A hulladékszállítás egyéb árbevétele 2023.07.01. napjától a hulladékudvarok és az ÚHTK, mint létesítmények üzemeltetéséért a MOHU által fizetett óradíjak és a nyitvatartási idő figyelembevételével számított bevétel, valamint a létesítményekből történő hulladék elszállítás. Figyelembe véve, hogy ezen a bevételi soron ez a bevétel új elemként jelenik meg a 2023. év második félévében, a tevékenység bevétele a tervezett szintet jelentősen meghaladó mértékben valósult meg.

Összességében a szolgáltatási igazgatósághoz tartozó hulladékgazdálkodási közszolgáltatási és egyéb szolgáltatási feladatok ellátása az egész szolgáltatási területre vonatkozóan biztosításra került. Az igazgatóság árbevétele a 2022. évi tény bevételt jelentősen (9,39 %) meghaladó mértékben, a 2023. évre tervezett szintet 1,88 %-kal meghaladva valósult meg.

A szolgáltatási bevételeink összetétele 2023. második félévtől:

9

Srsz.	Bevételi sor	Bevétel eredete	Elszámolás alapja
1.	Közszolgáltatás keretében végzett szolgáltatás	TAPPE Kft.-vel és az NHSZ Zounok Zrt.-vel, mint Régiókoordinátorokkal kötött Régiókoordinátori Közreműködői Szerződés	Vegyes és elkülönítetten gyűjtött hulladék mennyisége (tonna) és az anyagfajtaikként biztosított fajlagos szolgáltatási díj (Ft/tonna)
2.	Ipari hulladék gyűjtés	Társaságunk saját nevében végzett gyűjtési feladatok (nem koncessziós körbe tartozó hulladékok gyűjtése)	Hulladék keletkezésének helyszíne (Ft/km, Ft/ forduló)
3.	Gyűjtőedény bérlet	Társaságunk tulajdonában lévő edények bérbeadása	Bérbe adott gyűjtőedény db szám és az alkalmazott bérleti díj (Ft/db/hó)
4.	Raktári értékesítés	Raktárból értékesített gyűjtőedények	Értékesített gyűjtőedény db száma és az értékesítési ár (Ft/db)
5.	Hulladék szállítás egyéb árbevétele	TAPPE Kft.-vel kötött Régiókoordinátori Közreműködői Szerződés	Hulladék udvarokból (létesítményekből) hulladék kezelő létesítménybe történő szállított mennyiség (tonna) és a relációnkénti szolgáltatási díj (Ft/tonna)
MOHU Zrt.-vel kötött létesítmény üzemeltetési szerződés		Hulladék udvarok és ÚHTK nyitvatartása (óra) és a szolgáltatás díja (Ft/óra)	
MOHU MOL Zrt.-vel kötött intézményi alvállalkozói szerződés		Gyűjtött papír hulladék mennyisége (tonna) és a szolgáltatási díj (Ft/tonna)	

Műszaki Igazgatóság árbevétele:

A Műszaki Igazgatóság árbevétele több részből tevődik össze, egyrészt a három hulladéklerakó depóniáinkon elhelyezett hulladékok ártalmatlanítási, az inert hulladékok kezelési díjaiból, valamint a kezelt és értékesített szelektív hulladékok hasznosításra történő átadásából, továbbá a zöldhulladék kezelés/hasznosítás és komposzt értékesítés díjaiból, utolsó sorban pedig egyéb bérleti díjakból.

Az üzleti partnereinktől származó hulladékok mennyisége megnövekedett, így magasabb szintű árbevételt értünk el az ipari és inert hulladék kezelés területén.

A papír haszonanyag világszállási ára az év első felében emelkedett, az egyéb haszonanyagok ára viszont csökkent (műanyag, fém, üveg) a tervezett egységárakhoz képest, a pozitív és negatív változásokat az értékesítési bevételeink is lekövezték.

2023. július 01. napjától az igazgatóság árbevételének legnagyobb részét a MOHU MOL Hulladékgazdálkodási Zrt.-vel megkötött - továbbiakban részletezett - hulladékkezelési,

ártalmatlanítási alvállalkozói szerződések teljesítéséből tevődött össze, 2023. július 01. napját követően Társaságunk szelektív hulladék értékesítési tevékenységet nem végzett. Összességében a műszaki igazgatósághoz tartozó hulladékkezelési és egyéb szolgáltatási feladatok ellátásával, az árbevétel a 2023. évre tervezett szintet 2.99 %-kal meghaladva valósult meg.

A Műszaki Igazgatóság fő bevételeink összetétele 2023. II. félévtől:

Srsz.	Szerződés megnevezése	Elszámolás alapja
1.	Létesítmény üzemeltetés (szelektív válogatómű)	A válogatómű technológiai sorára feladott papír-műanyag-fém-kompozit-egyéb hasznosításra alkalmatlan hulladék keverékének mennyisége (Ft/tonna), A megtisztított üveg csomagolási hulladék mennyisége (Ft/tonna), illetve a megtisztított üveg szállítójárműre történő rakodásának mennyisége (Ft/tonna).
2.	Hulladéklerakás és lerakást megelőző mechanikai biológiai hulladékkezelés (ártalmatlanítás és MBH kezelés)	Az mechanikai-biológiai hulladékkezelőben (MBH) kezelt kommunális és lomhulladék mennyisége (Ft/tonna). A lerakó depónián ártalmatlanított és hasznosított hulladék mennyisége (Ft/tonna, a MEKH által meghatározott hatósági egységáron).
3.	Biológiailag lebomló hulladék kezelése (komposztálás)	A komposztált, biológiailag lebomló hulladék mennyisége (Ft/tonna).
4.	Intézményi szolgáltatás (gazdálkodó szervezetek papír hulladékának előkezelése)	Válogatott és bálázott papírhulladék mennyisége (Ft/tonna).

Központi Igazgatás árbevétele:

A Központi Igazgatás árbevételeként tervezett és teljesített tevékenységek főként PR területhez kapcsolódnak. Kiemelt feladatunknak tartjuk továbbra is a szelektív hulladékgyűjtést népszerűsítő rendezvényeinket, akcióinkat. Továbbá itt szerepel azon eszközeink hasznosítása, melyet átmenetileg a tevékenységünkhöz nem tudunk felhasználni. Az év második felétől szervezeti felépítés miatt az ügyfélszolgálati tevékenységek bevétele is itt jelentkezik. Ezeket a szerződéseket a régiókoordinátorokkal tudtuk megkötni, ügyfélszámra lebontva a két koordinátor területén más-más árral.

Egyéb bevételek:

Egyéb bevételeink között szerepel az előző évben elszámolt értékvesztés visszairása, mely az előző évekhez képest kisebb mértékben realizálódott. Itt kerül kimutatásra továbbá a káreseményekkel kapcsolatosan kapott kártérítés, a behajtott késedelmi kamatok és fizetési meghagyások költségeinek megtérített összege. Jelentősebb tétel egy hosszú ideje elhúzódó peres ügy pozitív kimeneteleként megfizetett követelés, mely visszairásra került.

Pénzügyi bevételek:

11

Pénzügyi bevételeink nagy része a kamatjellegű bevételek elszámolásához kapcsolódik, kisebb része pedig a devizás tételek (EUR elszámolású vevő ill. szállító) realizált árfolyamnyereségéből származik. Ezen a soron megnövekedett értékek a folyamatosan növekvő kamatlábaknak köszönhető.

Bevételek						(c Ft-ban)
<i>Ágazat</i>	<i>2022. tény</i>	<i>2023. évi terv</i>	<i>2023. évi tény</i>	<i>Index tény/tény</i>	<i>Index tény/terv</i>	
Szolgáltatási Igazgatóság						
Közszolgáltatás/koncesszió keretében végzett szolgáltatás	6 613 593	6 981 230	7 081 193	107,07%	101,43%	
Nyíregyháza ipari hulladék gyűjtés	103 049	171 250	77 877	75,57%	45,48%	
Kisvárdai ipari hulladék gyűjtés	29 503	32 000	28 755	97,46%	89,86%	
Nagyecsed ipari hulladék gyűjtés	48 770	52 000	34 770	71,29%	66,87%	
Gyűjtődényezet bérlet	37 486	35 200	36 469	97,29%	103,61%	
Raktári értékesítés	53 417	60 000	47 663	89,23%	79,44%	
Hulladékszállítás egyéb árbevétele	8 682	71 239	235 329	2710,54%	330,34%	
Összesen	6 894 500	7 402 919	7 542 056	109,39%	101,88%	
Műszaki Igazgatóság						
Nyíregyházi lerakó ártalmatlanítás	146 161	617 310	848 225	580,34%	137,41%	
Kisvárdai lerakó ártalmatlanítás	73 811	370 300	461 839	625,70%	124,72%	
Nagyecsed-i lerakó ártalmatlanítás	70 397	318 127	430 877	612,07%	135,44%	
Előkezelés inert hulladék	182 217	100 000	107 130	58,79%	107,13%	
Egyéb előkezelés	91 442	695 658	566 171	619,16%	81,39%	
Válogatómű	0	654 200	566 050	0,00%	86,53%	
Közszolgáltatás keretében papír hull. értékesítés	125 064	8 000	14 967	11,97%	187,09%	
Ipari papír hulladék értékesítés	129 760	20 000	28 021	21,59%	140,11%	
Közszolgáltatás keretében műanyag hull. értékesítés	400 362	97 000	83 334	20,81%	85,91%	
Ipari műanyag hulladék értékesítés	10 532	5 000	1 853	17,59%	37,06%	
Közszolgáltatás keretében fém hull. értékesítés	48 323	20 000	16 298	33,73%	81,49%	
Ipari fém hulladék értékesítés	7 165	7 000	3 225	45,01%	46,07%	
Üveg hulladék értékesítés	6 151	4 500	3 181	51,72%	70,69%	
Zöld hulladék hasznosítás	3 689	4 000	3 555	96,37%	88,88%	
Egyéb árbevétel	57 761	170 230	49 086	84,98%	28,84%	
Összesen:	1 352 835	3 091 325	3 183 812	235,34%	102,99%	
Központi Igazgatás						
Egyéb árbevétel	8 507	8 000	121 224	1424,99%	1515,30%	
Összesen	8 507	8 000	121 224	1424,99%	1515,30%	
Árbevétel összesen	8 255 842	10 502 244	10 847 092	131,39%	103,28%	
Egyéb bevétel	170 170	60 000	146 757	86,24%	244,60%	
Pénzügyi bevétel	262 030	250 000	313 661	119,70%	125,46%	
Bevétel összesen	8 688 042	10 812 244	11 307 510	130,15%	104,58%	

**Árbevétel szerződésenként (II. félév)
(millió Ft)**

12

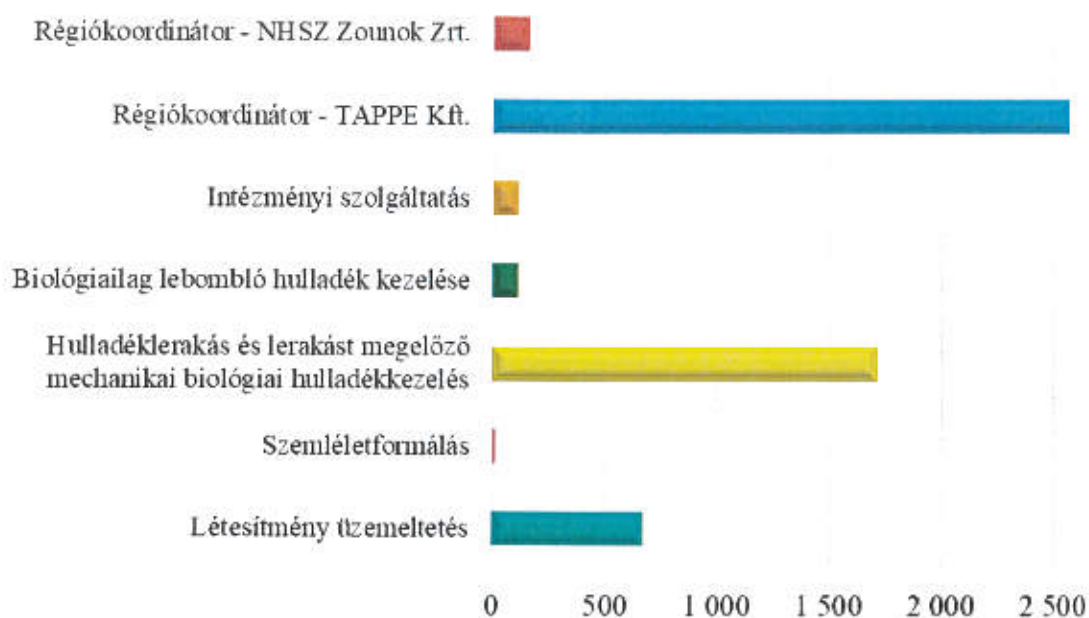

Árbevétel megoszlása szerződésenként

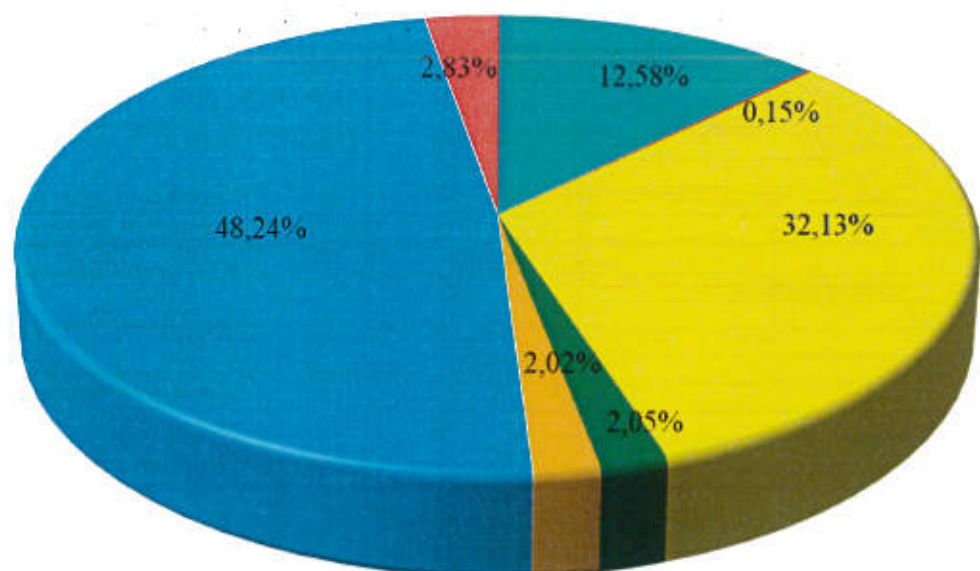

- Létesítmény üzemeltetés
- Szemléletformálás
- Hulladéklerakás és lerakást megelőző mechanikai biológiai hulladékkezelés
- Biológiailag lebomló hulladék kezelése
- Intézményi szolgáltatás
- Régiókoordinátor - TAPPE Kft.
- Régiókoordinátor - NHSZ Zounok Zrt.

3.2. Költségek és ráfordítások alakulása

13

3.2.1. Anyagjellegű költségek és ráfordítások

Anyagjellegű ráfordításainkat az előző évek figyelembevételével és az előttünk álló feladatokkal terveztük. A készletezés minimális mértékű volt a költségek optimalizálása miatt. Ezt kellett követnünk ebben az évben is. Az anyagjellegű ráfordítások a tervhez képest igaz növekedést mutatnak, de a nagy összegű emelkedéseknek a bevétel oldalon is meg van a hatása (I. félév: haszonanyag).

3.2.1.1. Költségelemek jelentős összetevői:

- *Javítási, fenntartási anyag, eszköz:*
A vásárolt anyagok közül jelentős költséget képvisel a javítási és segédanyagok beszerzése. Ezek a költségek nagymértékben függenek a forint-euro árfolyam alakulásától. A tevékenység végzéséhez elengedhetetlen javítások nagy részét saját műhelyünkben végezzük. Költségeink előző évhez képest jelentősen emelkedtek, de még így sem érték el a tervezett szintet. Sajnos eszközeink jelentős része folyamatos karbantartást és nagymértékű alkatrészcsereket igényel.
- *Szelektív hulladék anyag költsége,*
Ezen a soron az ipari eredetű szelektív hulladékért - legnagyobb részben papírhulladékért - kifizetett beszerzési árat számoljuk el. Ezek főként a megyében található nagyobb mennyiségben keletkező termelési csomagolási hulladékokért fizetett felvásárlási díjak voltak az I. félévben.
A papírhulladék felvásárlásnál használt árképzésünk azonnal leköveti a piaci ármozgást. A tervezési időszakhoz képest az év folyamán begyűjtött/kezelt papírhulladék mennyisége csökkent, ezen aránnyal az anyagköltség is csökkent. A második félévtől megváltozott jogszabályi feltételek mellett pedig már nincs ilyen jellegű költségünk sem, mivel a MOHU közvetlenül köt szerződést korábbi partnereinkkel, így a kompenzációt is ő adja.
- *Üzemanyag:*
Az üzemanyag felhasználásunk mennyisége tervszintű volt, mivel az elmúlt évekhez képest nem változott sem a tevékenységi terület sem a szolgáltatás színvonala. Az magas üzemanyag árak hatására sem kellett korlátozni tevékenységünket. Terv készítésekor az előző éves változások hatására kicsit borúlátónak bizonyultunk az árak tekintetében, mely szerencsére nem igazolódott be. Így mind előző évhez képest, mind a tervekhez képest költségekben jelentős mértékű megtakarítást értünk el.
- *Munka-, védőruha,*
Társaságunk 2023-ben az előző évekhez hasonlóan a saját munkavállalóinknak minden munka- és védőruha felhasználását, a közfoglalkoztatott létszámnak pedig a védőkesztyűt biztosította az előző évekhez hasonlóan. 2023. évben is Társaságunk nagy figyelmet fordított a biztonságos munkavégzéshez elengedhetetlen eszközök meglétére és azok folyamatos cseréjére.

- *Energia (víz, gáz, villamos)*

Ezen a soron a víz, villamos áram és a gázszolgáltatás közvetlenül az energiaszolgáltatótól beszerzett értékei szerepelnek. A válogató mű az egyik legnagyobb energia felhasználó egységünk. Ezeken a sorokon bekövetkezett növekedések az üzemanyag után talán a legdrasztikusabbak. Terv szinten ezen költségeinket a túlterveztük, melyek szerencsére nem igazolódtak be. Ehhez hozzájárult az is, hogy az új válogató gépsor a tervezetthez képest csak később kezdte el üzemszerű működését. Az energia költségek közül az elektromos és a gázenergia esetében külön táblázatban és diagrammal szeretnénk szemléltetni a változásokat a fejezet végén.

14

- *Nyomtatvány, irodaszer*

Ezen a soron előző évhez hasonlóan szerepel a 2022. IV. negyedéves számla mellé NHKV által kiküldött matricák előállítási költsége, melyet társaságunk szerzett be, és viseli a költségeit. Kisebb részben a saját nyomtatvány és irodaszer költségünk terv szintű volt.

- *Bérleti díjak:*

A különböző pályázati úton beszerzett eszközök Társulásnak fizetett díját és a közszolgáltatás végzéséhez elengedhetetlen eszközök bérleti díját tartalmazza. A társulásnál megképzett díj a felmerülő (értékesökkenés) és jövőbeni költségekre (rekultiváció) megképzett összegeket tartalmazza. Ezen túl felülvizsgálatra került a bérleti díjban megképzett rekultivációs céltartalék, és a már leírt eszközök pótlási alapjának finanszírozására szolgáló inflációs növekedés is.

- *Szállítási költség:*

A költségnem legnagyobb részét az ipari eredetű papírhulladék hasznosításra történő fuvarozása tette ki az I. félévben, a hasznosításra átadott mennyiség csökkenésével a szállítási költségünk is csökkent.

- *Postai szolgáltatás:*

Ezen szolgáltatási díjunk tervhez képest kis mértékben csökkent. Sok esetben keresnek minket elektronikus úton, melyre mi is ezen a módon válaszolunk. Továbbá egyre gyakoribb az elektronikus számlát választó ügyfelünk.

- *Karbantartás, javítás:*

Ezen a soron a használt eszközök, járművek karbantartási költségei találhatóak. Azokat a speciális idegen javításokat tartalmazza, melyeket saját műhelyünk nem tud elvégezni eszköz, vagy humán erőforrás hiány miatt. A tervezett érték egy részét a gördülő beruházáshoz kapcsolódó nagyjavítási költségek teszik ki, melyek átszámlázásra kerültek a Társulás felé, így azok a közvetített szolgáltatások között kerültek kimutatásra. Másrészt tartalmazza a bevezetett új integrált irányítási rendszerünk személyre szabásának és a teljes szolgáltatási területre bevezetett telepítési, karbantartási költségét. A díjak jóval tervszint alatt teljesültek, mely javítások egy részét a jövőben igyekszünk pótolni, hogy eszközparkunk segítségével megbízható módon tudjuk teljesíteni szerződéses kötelezettségeinket.

- *Hulladékkezeléssel kapcsolatos költségek*
A költség legnagyobb része az elkülönítetten gyűjtött lakossági, együttes szelektív hulladék (Vegyes papír, PET, PE fólia, PP+HDPE, Fémsomagolási, Italos karton, Üveg) válogatásából adódik. A „Komplex hulladékgazdálkodási rendszer fejlesztése Szabolcs-Szatmár-Bereg megyében, különös tekintettel az elkülönített hulladékgyűjtési, szállítási és előkezelő rendszerre” - tárgyú, KEHOP-3.2.1-15-2017-00025 számú projekt keretében épülő új válogatósor kivitelezési munkái miatt, a terv készítésekor csak az I. félévre terveztünk a kézi válogatás költségével. Viszont a kivitelezés mellett párhuzamosan sikerült üzemeltetnünk a régi válogatósort, illetve időközben az általunk vezényelt próbaüzem is elindult, ebből kifolyólag a kézi válogatás költségünk meghaladta a tervezett szintet. 15

- *Egyéb igénybevett szolgáltatás*
Ezen a soron jellemzően a felhasznált útdíj költsége, gépek, készülékek felülvizsgálati díja, üzemorvosi szolgáltatás, munka, - tűzvédelmi, -ADR szaktanácsadás, szennyvíz szolgáltatás díjai merülnek fel. A soron mutatkozó tervhez képest történő csökkenés oka az időben átnyúló esetlegesen a jövő évre halasztott igénybevételnek köszönhető.

- *Egyéb költség (adó, járulék, termékdíj)*
A lerakásra kerülő hulladék után fizetendő lerakási járulék elszámolása történik ezen a soron. A befizetett lerakási járulék az előző évek alapján változatlan áron és értékkel jelentkezett.

- *Eladott áruk beszerzési értéke:*
Ennek a sornak a legjelentősebb értéke az NHKV által számlázott szelektív hulladék díja. A közszolgáltatás keretében gyűjtött és válogatott szelektív hulladék az NHKV tulajdona. Még 2023 év első felében is társaságunk értékesítette a teljes szelektív hulladék mennyiségét, de annak ellenértékéért kapott díj közvetetten az NHKV-t illeti meg, így annak értéke az általa megfizetett díjból levonásra került. Kisebbik rész az értékesített gyűjtődényzet és zsák beszerzési ára.

- *Közvetített szolgáltatások:*
Ezen a soron jelentkeznek a más vállalkozásoknak továbbszámlázott rezszi költségek. Továbbá azok az igénybevett szolgáltatások, melyek átszámlázásra kerültek a Társulás eszközein végzett felújítások során.

Anyagjellegű ráfordítások

(e Ft-ban) 16

<i>Megnevezés</i>	<i>2022. évi tény</i>	<i>2023. évi terv</i>	<i>2023. évi tény</i>	<i>Index tény/tény</i>	<i>Index tény/terv</i>
Javítási és fenntartási anyag, eszköz	285 441	650 000	352 444	123,47%	54,22%
Szelektív hulladék anyagköltsége	62 311	5 000	2 131	3,42%	42,62%
Üzemanyag	700 884	800 000	642 120	91,62%	80,27%
Munkavédelmi költség	32 466	50 000	38 096	117,34%	76,19%
Energia (víz, gáz, villamos)	73 704	230 500	129 823	176,14%	56,32%
Nyomtatvány, irodaszer	24 677	30 000	31 116	126,09%	103,72%
Egyéb anyagköltség	10 909	16 600	11 854	108,66%	71,41%
„A” Anyagköltség összesen	1 190 392	1 782 100	1 207 584	101,44%	67,76%
Bérelti díjak	999 445	1 420 000	2 732 679	273,42%	192,44%
Szállítási költség	17 120	15 000	10 359	60,51%	69,06%
Postai szolgáltatás	5 719	7 000	6 917	120,95%	98,81%
Telefón, internet díja	9 851	11 820	11 011	111,78%	93,16%
Karbantartás, javítás	101 362	411 000	140 770	138,88%	34,25%
Könyvvizsgálat, ügyvédi, szakértői díjak	2 474	2 500	4 211	170,21%	168,44%
Hulladékkezeléssel kapcsolatos költségek	539 834	340 000	568 516	105,31%	167,21%
Órzés, védés	35 558	57 675	41 893	117,82%	72,64%
Egyéb igénybevett szolgáltatás	129 676	308 000	164 637	126,96%	53,45%
„B” Igénybevett szolgáltatás összesen:	1 841 039	2 572 995	3 680 993	199,94%	143,06%
Hatósági díjak	7 903	12 000	11 842	149,84%	98,68%
Biztosítási díjak	22 197	26 000	31 958	143,97%	122,92%
Bankköltség	17 472	20 000	20 410	116,82%	102,05%
Egyéb költség (adó, járulék, termékadj)	816 637	840 000	792 762	97,08%	94,38%
„C” Egyéb szolgáltatások költsége	864 209	898 000	856 972	99,16%	95,43%
„D” Eladott áruk beszerzési értéke	618 390	179 500	159 993	25,87%	89,13%
„E” Közvetített szolgáltatás	50 553	50 000	71 269	140,98%	142,54%
ANYAGJELLEGŰ RÁFORDÍTÁSOK ÖSSZESEN:	4 564 583	5 482 595	5 976 811	130,94%	109,01%

Anyagjellegű ráfordítások

(e Ft-ban)

17

Megnevezés	Szolgáltatási Igazgatóság			Műszaki Igazgatóság			Központi Igazgatás			Mindösszesen		
	2023. évi terv	2023. évi tény	index	2023. évi terv	2023. évi tény	index	2023. évi terv	2023. évi tény	index	2023. évi terv	2023. évi tény	index
Javítási és fenntartási anyagok, eszközök	484 902	252 603	52,09%	150 301	94 213	62,68%	14 797	5 628	38,03%	650 000	352 444	54,22%
Szelektív hulladék anyagköltsége	0	0	0,00%	5 000	2 131	42,62%	0	0	0,00%	5 000	2 131	42,62%
Üzemanyag	642 304	508 456	79,16%	153 860	128 857	83,75%	3 836	4 807	125,31%	800 000	642 120	80,27%
Munka-, védőruha	32 092	30 075	93,71%	9 023	5 108	56,61%	8 885	2 913	32,79%	50 000	38 096	76,19%
Energia (víz, gáz, villamos)	11 267	50 791	450,79%	172 342	71 799	41,66%	46 891	7 233	15,43%	230 500	129 823	56,32%
Nyomtatvány, irodaszer	26 539	28 235	106,39%	1 241	807	65,03%	2 220	2 074	93,42%	30 000	31 116	103,72%
Egyéb anyagköltség	14 104	7 456	52,86%	1 225	2 672	218,12%	1 271	1 726	135,80%	16 600	11 854	71,41%
„A” Anyagköltség össz.	1 211 208	877 616	72,46%	492 992	305 587	61,99%	77 900	24 381	31,30%	1 782 100	1 207 584	67,76%
Bérelti díjak	650 455	652 646	100,34%	769 194	1 838 904	239,07%	350	241 129	68894,00%	1 419 999	2 732 679	192,44%
Szállítási költség	417	147	35,25%	14 528	10 212	70,29%	55	0	0,00%	15 000	10 359	69,06%
Őrzés, védelem	14 465	584	4,04%	28 883	30 685	106,24%	14 327	10 624	74,15%	57 675	41 893	72,64%
Javítás, karbantartás költségei	143 600	54 902	38,23%	227 594	73 608	32,34%	39 806	12 260	30,80%	411 000	140 770	34,25%
Hulladékkezeléssel kapcs. költségek	15 000	7 195	47,97%	313 000	549 025	175,41%	12 000	12 296	102,47%	340 000	568 516	167,21%
Postai szolgáltatás	6 647	3 391	51,02%	0	0	0,00%	353	3 526	998,87%	7 000	6 917	98,81%
Telefón, internet díja	5 776	5 298	91,72%	1 589	1 290	81,18%	4 455	4 423	99,28%	11 820	11 011	93,15%
Könyvvizsgálat, ügyvédi szakértői díjak	0	0	0,00%	0	300	0,00%	2 500	3 911	156,44%	2 500	4 211	168,44%
Egyéb igénybevett szolgáltatás	189 872	62 086	32,70%	91 040	74 055	81,34%	27 088	28 496	105,20%	308 000	164 637	53,45%
„B” Igénybevett szolg.össz.	1 026 232	786 249	76,62%	1 445 829	2 578 079	178,31%	100 934	316 665	313,73%	2 572 995	3 680 993	143,06%
Hatósági díjak	6 922	4 207	60,78%	4 071	4 368	107,30%	1 007	3 267	324,53%	12 000	11 842	98,69%
Bankköltség	0	0	0,00%	0	0	0,00%	20 000	20 410	102,05%	20 000	20 410	102,05%
Biztosítási díjak	18 787	24 416	129,96%	1 547	2 131	137,75%	5 666	5 411	95,50%	26 000	31 958	122,91%
Egyéb költség (adó, jár., termékadj)	0	0	0,00%	840 000	792 762	94,38%	0	0	0,00%	840 000	792 762	94,38%
„C” Egyéb szolg. költsége	25 709	28 623	111,33%	845 618	799 261	94,52%	26 672	29 088	109,06%	898 000	856 972	95,43%
„D” Eladott árak besz. ért.	50 000	42 139	84,28%	129 500	117 854	91,01%	0	0	0,00%	179 500	159 993	89,13%
„F” Közvetített szolg. ért.	20 000	35 000	175,00%	25 000	36 269	145,08%	5 000	0	0,00%	50 000	71 269	142,54%
Anyagjellegű ráfordítások összesen:	2 333 150	1 769 627	75,85%	2 938 938	3 837 050	130,56%	210 506	370 134	175,83%	5 482 595	5 976 811	109,01%

3.2.1.2. Néhány nagyobb volumenű költségünk alakulása

18

Vásárolt anyagok	(e Ft-ban)		
	<u>2023. évi terv</u>	<u>2023. évi tény</u>	<u>Index</u>
Javítási anyagok	650 000	352 444	54,22%
Szelektív hulladék	5 000	2 131	42,62%
Egyéb anyagok	96 600	81 066	83,92%
Összesen	751 600	435 641	57,96%

Üzemanyag			
	<u>2023. évi terv</u>	<u>2023. évi tény</u>	<u>Index</u>
Mennyiség (liter) gázolaj	1 450 000	1 486 525	102,52%
Érték (e Ft) gázolaj	794 600	637 256	80,20%
Beszerezési átlgár (Ft/l) gázolaj	548	429	78,23%
Érték (e Ft) benzin	5 400	4 829	89,43%
Érték (e Ft) gáztöltet	0	35	
Összesen (e Ft)	800 000	642 120	80,27%

Bérelti díjak			
	<u>2023. évi terv</u>	<u>2023. évi tény</u>	<u>Index</u>
SZ-SZ-B M-i Sz. Társulás	1 415 000	2 674 018	188,98%
Nyíregyháza Megyei Jogú Város Önkormányzata	0	52 750	
Egyéb bérllet	5 000	5 911	118,22%
Összesen	1 420 000	2 732 679	192,44%

Energia költségek			
	<u>2023. évi terv</u>	<u>2023. évi tény</u>	<u>Index</u>
Villamos energia	189 970	111 012	58,44%
Gázenergia	35 530	17 531	49,34%
Vízfelhasználás	5 000	1 280	25,60%
Összesen	230 500	129 823	56,32%

Külön szeretnénk bemutatni két anyagfelhasználás kimutatását grafikusan is. Ezek költsége vagy akkora növekedést mutat, nagy jelentőségű az anyagköltségek alakulását tekintve. Az energia árak változása már tervezéskor ismert volt, viszont a válogatómű projekt csúszása miatt nem volt akkora felhasználásunk, mint amire tervezéskor számítottunk. Az üzemanyag ár tekintetében pedig várakozásunk nagyobb volt, terveinket az előző év alapján készítettük, így az üzemanyagár alakulása kedvezően befolyásolta ezen költségeinket.

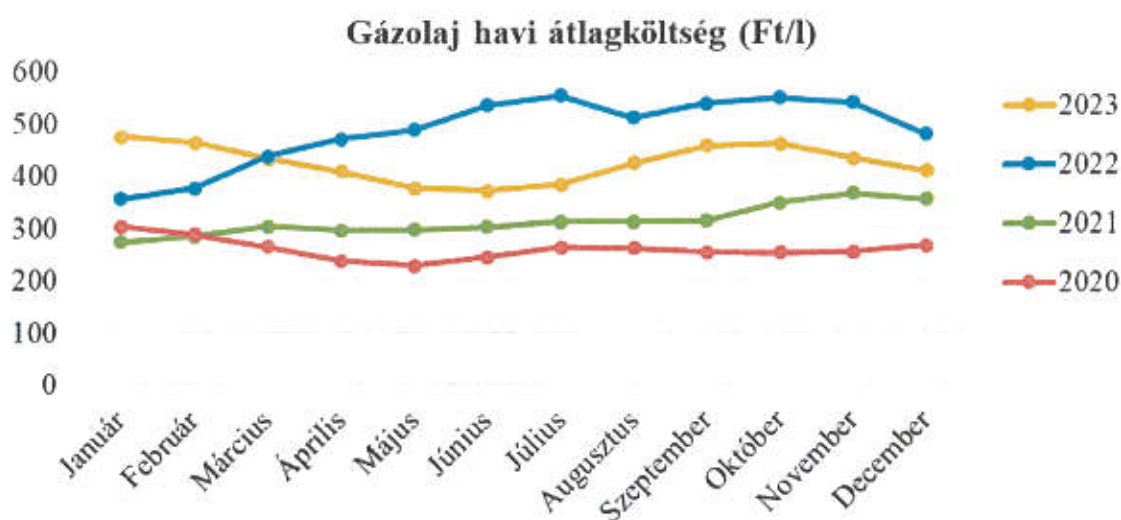

19

Éves üzemanyag felhasználás értéke (e Ft)

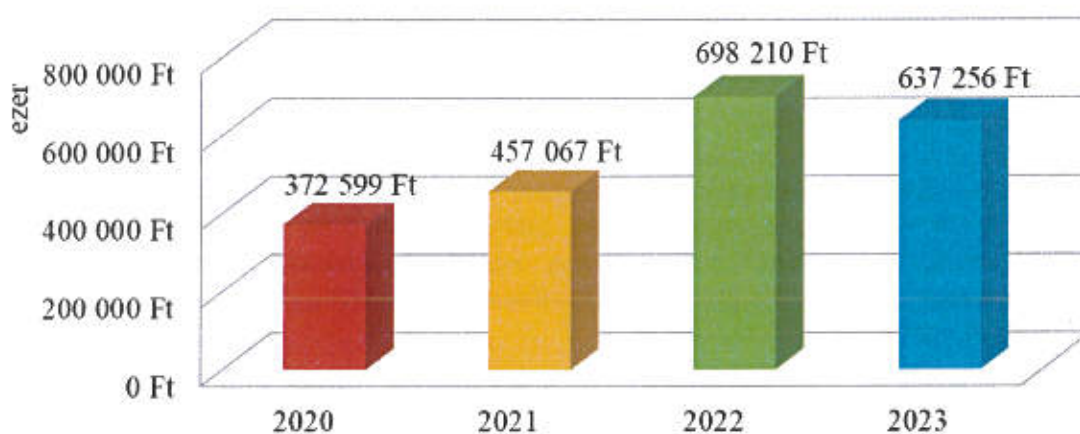

Energiaköltségek alakulása (millió Ft)



3.2.2. Személyi jellegű, egyéb, értékesítési leírás, pénzügyi ráfordítások

20

- *Béreköltség:*

A 2023. évre tervezett bértömeg felhasználásunk az üzleti tervhez képest 95,89 %-on realizálódott. A tervhez való eltérése, hogy a Műszaki igazgatóság hulladékválogató csarnokába telepített új eszközeinek üzemeltetését saját létszám felvételével tervezetük megvalósítani. Az új üzemrész munkába állításának elhúzódásával viszont nem volt célszerű a létszámunk feltöltése, inkább alvállalkozó bevonásával üzemeltünk. A Szolgáltatási igazgatóság létszámában már megközelítőleg elértük azt az optimális létszámot, amely az átalakulást követően szükségessé vált. A hiányzó létszámot az egyszerűsített foglalkoztatottak foglalkoztatásával pótoltuk. A tavalyi év jó gazdálkodása folytán áprilisban januártól 16%, majd novemberben, áprilisa visszamenőleges hatállyal a tervezett szint elérése miatt 5%-os bérfejlesztést hajtottunk végre. A 2023-as gazdasági évben ismét sikerült rezszi támogatás címén a családok támogatására is figyelmet fordítanunk. A 2022-ben kialakult energiaválság, a megnövekedett energiaárak és az elszálló infláció miatt a családok jövedelmi helyzetében még 2023-ban is nagy volt a bizonytalanság. Ebből adódóan Társaságunk minden munkavállaló egy megjelölt hozzátartozója részére családtámogatásként 2023. decembere végén nettó 200.000.-Ft összeget biztosított egyéb jövedelem jogcímen.

- *Betegszabadság, táppénz:*

Hosszú-hosszú évek munkájának eredménye, hogy a betegszabadságra kiáramló juttatás, illetve a munkáltatót terhelő táppénz hozzájárulás a tervezett összeget sem érte el. A 20,59%-os „megtakarítás” oka többek között a vonzó munkahelyi légkör megteremtése, az ösztönző rendszerünk megfelelő kialakítása, a régebbi dolgozók természetes „elhasználódása” következtében történő lemorzsolódást fiatal, agilis, képzett munkavállalókkal pótoljuk.

- *Egyéb személyi jellegű kifizetések:*

Az egyéb személyi jellegű kifizetések közé sorolt üzleti ajándék, reprezentáció, telefon magáncélú használatára fordítható költségek, valamint a munkavállalóknak juttatott „csekély értékű ajándék” összességét, illetve a munkavállalók munkába járásának költségeit tartalmazza általános esetben. A 2023-es évben ezen soron számoltuk el a „béreköltség” soron megtakarított, „rezsitámogatásként” fizetett juttatást. Minden dolgozó hozzátartozóján keresztül nettó 200.000.- Ft összeget kapott „utalvány” formájában. Ez a szokatlan kifizetési forma egyszerű adóoptimalizáció és az innovatív lehetőségek kiaknázásának következménye.

Társaságunk, munkavállalói részére az egyházi ünnepek idején szokásos ajándékot ad minden évben. A jogszabályi változások eredményeként ezek a juttatások külön korlátozásra kerültek. A terv készítésének időszakában még kerestük ezen juttatások kifizethetőségének lehetőségét, amit végül az egyéb személyi jellegű kifizetések soron a hozzátartozó részére tudtuk megvalósítani.

- *Munkáltatót terhelő SZJA*

Ezen a soron mutatjuk ki az egyéb személyi jellegű juttatásokat terhelő - munkáltató által fizetendő – személyijövedelem adóösszegét. A tervhez viszonyított 11,89%-os túllépés (5.230 e Ft) az év végén kifizetett rezsitámogatás után fizetendő szja miatt realizálódott.

- 21
- *Cafeteria*
A tervezett összeg elmaradásának oka a fizikai létszám 100%-os feltöltésének elmaradása okozta.
 - *Rehabilitációs hozzájárulás:*
A tervezett összeghez képest növekedést realizáltunk, amelynek oka, hogy csökkent a létszáma a rehabilitált munkavállalók számának, amely így növelte a tényleges hozzájárulás mértékét.
 - *Egyéb járulékok:*
Ebben a sorban az Egyszerűsített foglalkoztatottak részére kifizetett juttatás közterhei vannak.
 - *Értékcsökkenési leírás:*
Értékcsökkenés elszámolásában változás nem volt. Sajnos az év során megvalósított beruházások kisebb mértékűek voltak az a tervhez képest, valamint eszközeink nagy része időközben leírásra került (járművek, gépek).
 - *Egyéb ráfordítás:*
Az egyéb ráfordítások között legjelentősebb tétel az önkormányzatok és költségvetés felé elszámolt adók, járulékok. Továbbá jelentős összegű az elszámolt értékvesztés.
 - *Pénzügyi ráfordítás:*
Ezen a soron a korábbi hitelkiváltás során keletkezett beruházási és fejlesztési hitelre fizetett kamat jellegű ráfordítások, továbbá a devizás ügyletek árfolyamvesztése került kimutatásra. A banki kamatlábak drasztikus emelkedése eredményezi az összeg növekedését előző évhez, valamint tervhez képest is. Ennek ellentételezése viszont, hogy a hitelhez kapcsolódó kamat bevételként is jelentkeznek, melyet az adott kölcsön után fizet a Társulás.

Személyi jellegű, egyéb-, értékcsökkenési leírás, pénzügyi-, és rendkívüli ráfordítások

22

(eFt-ban)

Megnevezés	2022. évi tény	2023. évi terv	2023. évi tény	Index tény/tény	Index tény/terv
„A” Bérköltés	2 371 719	3 137 375	3 008 402	126,84%	95,89%
Személygépkocsi használat	41	200	83	202,44%	41,50%
Betegszabadság, táppénz 1/3	43 249	57 200	45 425	105,03%	79,41%
Egyéb személyi jellegű	164 767	200 000	183 153	111,16%	91,58%
Munkáltatót terhelő SZJA	23 075	44 000	49 230	213,35%	111,89%
Cafetéria	125 953	198 000	171 207	135,93%	86,47%
„B” Egyéb személyi jellegű ráfordítás	357 085	499 400	449 098	125,77%	89,93%
Szociális hozzájárulási adó	296 351	418 000	379 548	128,07%	90,80%
Rehabilitációs járulék	35 721	43 560	39 056	109,34%	89,66%
Egyéb járulékok	3 238	4 400	4 333	133,82%	98,48%
„C” Bérjárulékok	335 310	465 960	422 937	126,13%	90,77%
Személyi jellegű ráfordítások A+B+C	3 064 114	4 102 735	3 880 437	126,64%	94,58%
Értékcsökkenési leírás	133 346	400 000	153 399	115,04%	38,35%
Aktivált saját teljesítmények értéke	-2 869	10 000	-312	10,87%	-3,12%
Egyéb ráfordítás	519 355	360 000	530 987	102,24%	147,50%
Költségek egyéb ráfordítások összesen:	3 719 684	4 852 735	4 565 135	122,73%	94,07%
Pénzügyi ráfordítás	93 926	170 000	155 379	165,43%	91,40%
RÁFORDÍTÁSOK ÖSSZESEN :	3 813 610	5 022 735	4 720 514	123,78%	93,98%

Személyi jellegű egyéb, értékcsökkenési leírás, pénzügyi ráfordítás

(e Ft-ban)

Megnevezés	Hulladékgyűjtés és szállítás			Hulladékkezelő üzem			Központi igazgatás			Mindösszesen		
	2023. évi terv	2023. évi tény	index	2023. évi terv	2023. évi tény	index	2023. évi terv	2023. évi tény	index	2023. évi terv	2023. évi tény	index
„A” Bérköltés	2 252 543	2 131 913	94,64%	533 362	407 707	76,44%	351 470	468 782	133,38%	3 137 375	3 008 402	95,89%
Személygépkocsi használat	150	18	12,00%	50	0	0,00%	0	65	0,00%	200	83	41,50%
Betegszabadság, táppénz 1/3	45 982	35 562	77,34%	5 329	4 155	77,97%	5 889	5 708	96,93%	57 200	45 425	79,41%
Egyéb személyi jellegű	143 594	126 462	88,07%	34 001	25 682	75,53%	22 405	31 009	138,40%	200 000	183 153	91,58%
Munkáltatót terhelő SZJA	31 591	35 828	113,41%	7 480	6 115	81,75%	4 929	7 287	147,84%	44 000	49 230	111,89%
Cafetéria	142 158	133 801	94,12%	33 661	21 817	64,81%	22 181	15 589	70,28%	198 000	171 207	86,47%
„B” Egyéb szem. jell.ráford.	363 475	331 671	91,25%	80 521	57 769	71,74%	55 404	59 658	107,68%	499 400	449 098	89,93%
Szociális hozzájárulási adó	300 112	265 915	88,61%	71 061	52 182	73,43%	46 827	61 451	131,23%	418 000	379 548	90,80%
Rehabilitációs járulék	31 275	32 417	103,65%	7 405	3 320	44,83%	4 880	3 319	68,01%	43 560	39 056	89,66%
Egyéb járulékok	4 400	4 218	95,86%	0	115	0,00%	0	0	0,00%	4 400	4 333	98,48%
„C” Bérjárulékok	335 787	302 550	90,10%	78 466	55 617	70,88%	51 707	64 770	125,26%	465 960	422 937	90,77%
Személyi jell.ráford. A+B+C	2 951 805	2 766 134	93,71%	692 349	521 093	75,26%	458 581	593 210	129,36%	4 102 735	3 880 437	94,58%
Értékcsökkenési leírás	121 281	49 834	41,09%	225 813	79 758	35,32%	52 906	23 807	45,00%	400 000	153 399	38,35%
Aktivált saját telj. ért.	0	1 946	0,00%	10 000	-2 258	-22,58%	0	0	0,00%	10 000	-312	-3,12%
Egyéb ráfordítás	0	0	0,00%	0	0	0,00%	360 000	530 987	147,50%	360 000	530 987	147,50%
Költségek egyéb ráford.össz.	3 073 086	2 814 022	91,57%	908 162	603 109	66,41%	871 487	1 148 004	131,73%	4 852 735	4 565 135	94,07%
Pénzügyi ráfordítás	0	0	0,00%	0	0	0,00%	170 000	155 379	91,40%	170 000	155 379	91,40%
Személyi jellegű és egyéb ráfordítások	3 073 086	2 814 022	91,57%	908 162	603 109	66,41%	1 041 487	1 303 383	125,15%	5 022 735	4 720 514	93,98%

3.2.3. Költségösszetétel

Költség elem	2023. évi terv		2023. évi tény	
	e Ft	%	e Ft	%
"A" Anyagköltség összesen	1 782 100	16,93%	1 207 584	11,29%
"B" Igénybevett szolgáltatás összesen	2 572 995	24,45%	3 680 993	34,41%
"C" Egyéb szolgáltatások összesen	898 000	8,53%	856 972	8,01%
"D" Eladott áruk beszerzési értéke	179 500	1,71%	159 993	1,50%
"E" Közvetített szolgáltatások értéke	50 000	0,48%	71 269	0,67%
Személyi jellegű ráfordítások	4 102 735	38,98%	3 880 437	36,28%
Értékesítési leírás	400 000	3,80%	153 399	1,43%
Aktivált saját teljesítmények értéke	10 000	0,10%	-312	0,00%
Egyéb ráfordítás	360 000	3,42%	530 987	4,96%
Pénzügyi ráfordítás	170 000	1,62%	155 379	1,45%
Ráfordítások összesen	10 525 330	100,00%	10 696 701	100,00%

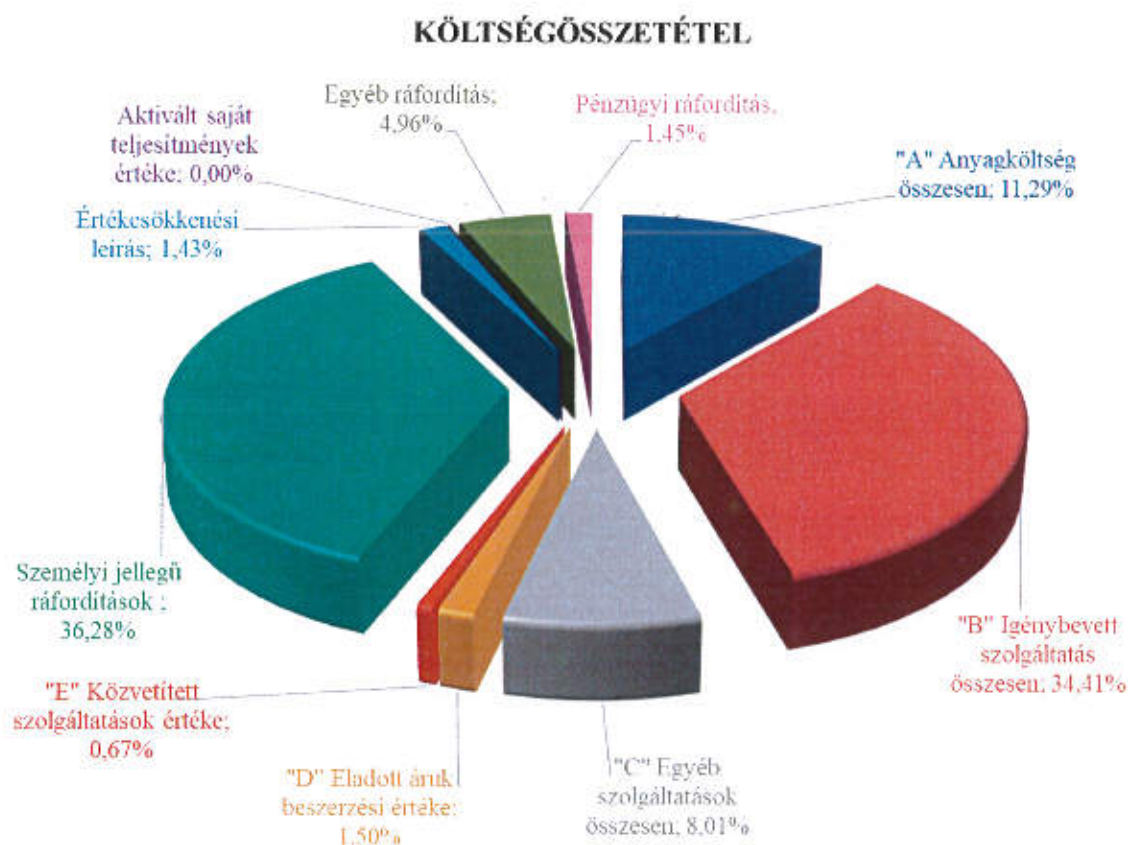

Eredmény alakulása

(e Ft-ban) 25

Megnevezés	Mindösszesen				
	2022. évi tény	2023. évi terv	2023. évi tény	Index tény/tény	Index tény/terv
I. Nettó árbevétel összesen	8 255 842	10 502 244	10 847 092	131,39%	103,28%
- Üzleti tevékenység	8 255 842	10 502 244	10 847 092	131,39%	103,28%
II. Aktivált saját teljesítések értéke	-2 869	10 000	-312	10,87%	-3,12%
III. Egyéb bevételek	170 170	60 000	146 757	86,24%	244,60%
IV. Anyagjellegű ráfordítás	4 564 583	5 482 595	5 976 811	130,94%	109,01%
V. Személyi jellegű ráfordítás	3 064 114	4 102 735	3 880 437	126,64%	94,58%
VI. Értékesítési leírás	133 346	400 000	153 399	115,04%	38,35%
VII. Egyéb ráfordítás	519 355	360 000	530 987	102,24%	147,50%
„A” Ágazati üzleti eredmény	141 745	226 914	451 903	318,81%	199,15%
VIII. Pénzügyi műveletek bevétele	262 030	250 000	313 661	119,70%	125,46%
IX. Pénzügyi műveletek ráfordítása	93 926	170 000	155 379	165,43%	91,40%
„B” Pénzügyi műveletek eredménye	168 104	80 000	158 282	94,16%	197,85%
„C” Adózás előtti eredmény	309 849	306 914	610 185	196,93%	198,81%
X. Adófizetési kötelezettség	206 628	156 526	294 695	142,62%	188,27%
„D” Adózott eredmény	103 221	150 388	315 490	305,65%	209,78%

A Társaság szétválasztott eredménykimutatása:

(e Ft-ban)

26

2023. január 1 - 2023. június 30

A tétel megnevezése		Társaság adatai összesen	Közszolgáltatási tevékenység	Közszolgáltatáson kívüli tevékenység
	01 Belföldi értékesítés nettó árbevétele	5 085 138	4 621 469	463 669
	02 Exportértékesítés nettó árbevétele	0		
I.	Értékesítés nettó árbevétele (01+02)	5 085 138	4 621 469	463 669
	03 Saját termelésű készletek állományváltozása	-1 313		-1 313
	04 Saját előállítású eszközök aktivált értéke	1 946	1 946	0
II.	Aktivált saját teljesítmények értéke (+03+04)	633	1 946	-1 313
III.	Egyéb bevételek	19 761	0	19 761
	- ebből: visszaírt értékvesztés	6 475	0	6 475
	05 Anyagköltség	592 081	553 219	38 862
	06 igénybe vett szolgáltatások értéke	1 963 592	1 910 295	53 297
	07 Egyéb szolgáltatások értéke	438 882	395 622	43 260
	08 Eladott áruk beszerzési értéke	133 891	117 854	16 037
	09 Eladott (közvetített) szolgáltatások értéke	22 913	0	22 913
IV.	Anyagjellegű ráfordítások (05+06+07+08+09)	3 151 359	2 976 990	174 369
	10 Bérköltség	1 343 518	1 279 398	64 120
	11 Személyi jellegű egyéb kifizetések	253 192	242 128	11 064
	12 Bérjárulékok	192 940	182 843	10 097
V.	Személyi jellegű ráfordítások (10+11+12)	1 789 650	1 704 369	85 281
VI.	Értéksökkenési leírás	74 092	67 812	6 280
VII.	Egyéb ráfordítások	86 641	78 539	8 102
	- ebből: értékvesztés	150	0	150
A.	ÜZEMI (ÜZLETI) TEVÉKENYSÉG EREDMÉNYE (I. - VII.)	3 790	-204 295	208 085
	15 Befektetett p. ügyi eszközök kamatai, árnyeresége	39 471	0	39 471
	- ebből: kapcsolt vállalkozásoktól kapott	39 471	0	39 471
	16 Egyéb kapott (járó) kamatok és kamatjellegű bevétel	53 733	0	53 733
	- ebből: kapcsolt vállalkozásoktól kapott	0	0	0
	17 Pénzügyi műveletek egyéb bevételei	34	0	34
	- ebből: értékesítési különbözet	0	0	0
VIII.	Pénzügyi műveletek bevételei (13+14+15+16+17)	93 238	0	93 238
	20 Fizetendő kamatok és kamatjellegű ráfordítások	77 986	0	77 986
	- ebből: kapcsolt vállalkozásnak adott	0	0	0
	22 Pénzügyi műveletek egyéb ráfordításai	2 856	0	2 856
	- ebből: értékesítési különbözet	0	0	0
IX.	Pénzügyi műveletek ráfordításai (18+19+20+21)	80 842	0	80 842
B.	PÉNZÜGYI MŰVELETEK EREDMÉNYE (VIII. - IX.)	12 396	0	12 396
C.	ADÓZÁS ELŐTTI EREDMÉNY (+A. + B.)	16 186	-204 295	220 481
X.	Adófizetési kötelezettség	6 530	5 073	1 457
D.	ADÓZOTT EREDMÉNY (+C. - X.)	9 656	-209 368	219 024
Árbevétel arányos megosztás %		100%	90,88%	9,12%

A Társaság teljes gazdasági teljesítményének vizsgálatakor jogszabály alapján is kötelező különválasztani azon bevételi és költség tételeket, melyek a kötelezően biztosítandó közszolgáltatás és a piaci alapon végzett nem-közszolgáltatás körében merülnek fel.

Különösen fontos ez azért, mert az NHKV kizárólag a közszolgáltatás körében felmerült költségeket térítette meg, sőt annak is csak a közvetlen költségként besorolt részét. Ennek megfelelően, az I. félévben az NHKV felé bemutatott önköltségszámításban is szigorúan el kellett különülnie ezen területeknek.

A közszolgáltatási bevételek közé kizárólag az NHKV-tól szolgáltatási díjként közvetlenül kapott bevételek, valamint a közszolgáltatás körében begyűjtött szelektív hulladék értékesítésének árbevétele tartozik.

2023 év júliusától módosultak a szétválasztás szabályai. Első körben úgy gondoltuk, hogy a közszolgáltatói státusz megszűnésével mentesülünk ezen kötelezettségünk alól és legfőképpen kikerülünk a „Robin Hood” adó hatálya alól is. A jogalkotó viszont módosította a 2008. évi LXVII. törvényt, melynek értelmezésében a közszolgáltató fogalmát kibővítette a hulladékról szóló törvény szerinti hulladékgazdálkodási közszolgáltatási résztvevőket végző gazdasági szervezet megnevezéssel, így az addigi 22 közszolgáltató helyett akár többszöröse is nőtt a jogszabály alanyaként értelmezhető vállalkozás.

További változás, hogy a Ht. 50. §-ának módosulásával a koncessziós társaság és a koncesszori alvállalkozó, a hulladékégető mű és a B3 alkategóriájú hulladéklerakó üzemeltetője számára is előírta a szétválasztott beszámolási kötelezettséget. A szétválasztás Társaságunkat érintő területe a hulladékgazdálkodási közszolgáltatási résztvevőket végző (mely így továbbra is energiaadó köteles), az intézményi résztvevőket végző és a B3 alkategóriájú hulladéklerakó üzemeltetése három lerakó tekintetében.

2023.július 1 - 2023. december 31

A tétel megnevezése		Társaság adatai összesen	Hulladékgazdálkodási közszolgáltatási résztvevők	Egyéb tevékenység
I.	01 Belföldi értékesítés nettó árbevétele	5 761 954	3 686 900	2 075 054
	02 Exportértékesítés nettó árbevétele	0		
	Értékesítés nettó árbevétele (01+02)	5 761 954	3 686 900	2 075 054
II.	03 Saját termelésű készletek állományváltozása	-945	0	-945
	04 Saját előállítású eszközök aktivált értéke	0	0	0
	Aktivált saját teljesítmények értéke (+-03+04)	-945	0	-945
III.	Egyéb bevételek	126 996	0	126 996
	- ebből: visszatartott értékesítés	0	0	0
IV.	05 Anyagköltség	615 503	518 653	96 850
	06 Igénybe vett szolgáltatások értéke	1 717 401	867 129	850 272
	07 Egyéb szolgáltatások értéke	418 090	23 722	394 368
	08 Eladott áruk beszerzési értéke	26 102	0	26 102
	09 Eladott (közvetített) szolgáltatások értéke	48 356	0	48 356
	Anyagjellegű ráfordítások (05+06+07+08+09)	2 825 452	1 409 504	1 415 948
V.	10 Bérköltség	1 664 884	1 373 395	291 489
	11 Személyi jellegű egyéb kifizetések	195 906	165 087	30 819
	12 Bónuszok	229 997	185 136	44 861
	Személyi jellegű ráfordítások (10+11+12)	2 090 787	1 723 618	367 169
VI.	Értékcsökkenési leírás	79 307	60 487	18 820
VII.	Egyéb ráfordítások	444 346	284 337	160 009
	- ebből: értékesítés	11 947	0	11 947
A.	ÜZEMI (ÜZLETI) TEVÉKENYSÉG EREDMÉNYE (II. - VIII.)	448 113	208 954	239 159
VIII.	15 Befektetett pénzügyi eszközök kamatai, árf.nyeresége	73 564	0	73 564
	- ebből: kapcsoló vállalkozásoktól kapott	73 564	0	73 564
	16 Egyéb kapott (járó) kamatok és kamatjellegű bevét.	146 643	0	146 643
	- ebből: kapcsoló vállalkozásoktól kapott	0	0	0
	17 Pénzügyi műveletek egyéb bevételei	216	0	216
	- ebből: értékelési különbözet	0	0	0
	Pénzügyi műveletek bevételei (13+14+15+16+17)	220 423	0	220 423
IX.	20 Fizetendő kamatok és kamatjellegű ráfordítások	63 410	0	63 410
	- ebből: kapcsoló vállalkozásnak adott	0	0	0
	22 Pénzügyi műveletek egyéb ráfordításai	11 127	0	11 127
	- ebből: értékelési különbözet	0	0	0
	Pénzügyi műveletek ráfordításai (18+19+20+21)	74 537	0	74 537
B.	PÉNZÜGYI MŰVELETEK EREDMÉNYE (VIII. - IX.)	145 886	0	145 886
C.	ADÓZÁS ELŐTTI EREDMÉNY (+A. + B.)	593 999	208 954	385 045
X.	Adófizetési kötelezettség	288 165	280 288	7 877
D.	ADÓZOTT EREDMÉNY (+C. - X.)	305 834	-71 334	377 168
Árbevétel arányos megosztás %		100%	63,99%	38,01%

2023.július 1 - 2023. december 31

28

A léte! megnevezése		Társaság adatai összesen	Hulladékgazdálkodási intézményi résztevékenység	Egyéb tevékenység
	01 Belföldi értékesítés nettó árbevétele	5 761 954	107 386	5 654 568
	02 Exportértékesítés nettó árbevétele	0		
I.	Értékesítés nettó árbevétele (01+02)	5 761 954	107 386	5 654 568
	03 Saját termelésű készletek állományváltozása	-945	0	-945
	04 Saját előállítású eszközök aktívát értéke	0	0	0
II.	Aktívált saját teljesítmények értéke (+03+04)	-945	0	-945
III.	Egyéb bevételek	126 996	0	126 996
	- ebből: visszatér értékesítés	0	0	0
	05 Anyagköltség	615 503	14 515	600 988
	06 Igénybe vett szolgáltatások értéke	1 717 401	17 276	1 700 125
	07 Egyéb szolgáltatások értéke	418 090	937	417 153
	08 Eladott áruk beszerzési értéke	26 102	0	26 102
	09 Eladott (közvetített) szolgáltatások értéke	48 356	0	48 356
IV.	Anyagjellegű ráfordítások (05+06+07+08+09)	2 825 452	32 728	2 792 724
	10 Bérköltség	1 664 884	35 156	1 629 728
	11 Személyi jellegű egyéb kifizetések	195 906	4 126	191 780
	12 Bérjárulékok	229 997	5 065	224 932
V.	Személyi jellegű ráfordítások (10+11+12)	2 090 787	44 347	2 046 440
VI.	Értéksökkenési leírás	79 307	686	78 621
VII.	Egyéb ráfordítások	444 346	8 265	436 081
	- ebből: értékesítés	11 947	0	11 947
A.	ÜZEMI (ÜZLETI) TEVÉKENYSÉG EREDMÉNYE (I. : VIII.)	448 113	21 360	426 753
	15 Befektetett p.ügyi eszközök kamata, árf.nyeresége	73 564	0	73 564
	- ebből: kapcsoló vállalkozásoktól kapott	73 564	0	73 564
	16 Egyéb kapott (járó) kamatok és kamatjellegű bevételek	146 643	0	146 643
	- ebből: kapcsoló vállalkozásoktól kapott	0	0	0
	17 Pénzügyi műveletek egyéb bevételei	216	0	216
	- ebből: értékelési különbözet	0	0	0
VIII.	Pénzügyi műveletek bevételei (13+14+15+16+17)	220 423	0	220 423
	20 Fizetendő kamatok és kamatjellegű ráfordítások	63 410	0	63 410
	- ebből: kapcsoló vállalkozásnak adott	0	0	0
	22 Pénzügyi műveletek egyéb ráfordításai	11 127	0	11 127
	- ebből: értékelési különbözet	0	0	0
IX.	Pénzügyi műveletek ráfordításai (18+19+20+21)	74 537	0	74 537
B.	PÉNZÜGYI MŰVELETEK EREDMÉNYE (VIII. - IX.)	145 886	0	145 886
C.	ADÓZÁS ELŐTTI EREDMÉNY (+A. + B.)	593 999	21 360	572 639
X.	Adófizetési kötelezettség	288 165	627	287 538
D.	ADÓZOTT EREDMÉNY (+C. - X.)	305 834	20 733	285 101
Árbevétel arányos megosztás %		100%	1,86%	98,14%

2023.július 1 - 2023. december 31

A tételek megnevezése	Társaság adatai összesen	B3 Ierakó Üzemeltetés			Egyéb tevékenység
		B3 Nyiregyháza	B3 Kisvárdra	B3 Nagyecsed	
01 Belföldi értékesítés nettó árbevétele	5 761 954	765 925	420 451	387 109	4 188 469
02 Exportértékesítés nettó árbevétele	0				
I. Értékesítés nettó árbevétele (01+02)	5 761 954	765 925	420 451	387 109	4 188 469
03 Saját termelésű készletek állományváltozása	-945	0			-945
04 Saját előállítású eszközök aktivált értéke	0	0			0
II. Aktivált saját teljesítmények értéke (+-03+04)	-945	0	0	0	-945
III. Egyéb bevételek	126 996	0	0	0	126 996
- ebből: visszatér értékesítés	0	0	0	0	0
05 Anyagköltség	615 503	26 261	7 791	8 378	573 073
06 Igénybe vett szolgáltatások értéke	1 717 401	335 301	204 109	221 765	956 226
07 Egyéb szolgáltatások értéke	418 090	193 954	100 038	96 146	27 952
08 Eladott áruk beszerzési értéke	26 102	0			26 102
09 Eladott (közvetített) szolgáltatások értéke	48 356	0			48 356
IV. Anyagjellegű ráfordítások (05+06+07+08+09)	2 825 452	555 516	311 938	326 289	1 631 709
10 Bérköltség	1 664 884	89 554	35 335	33 035	1 506 960
11 Személyi jellegű egyéb kifizetések	195 906	9 721	3 260	3 362	179 563
12 Bónuszok	229 997	11 944	4 825	4 151	209 077
V. Személyi jellegű ráfordítások (10+11+12)	2 090 787	111 219	43 420	40 548	1 895 600
VI. Értékcsökkenési leírás	79 307	6 581	1 392	1 257	70 077
VII. Egyéb ráfordítások	444 346	59 054	32 437	29 860	322 995
- ebből: értékvesztés	11 947	0	0	0	11 947
A. ÜZEMI (ÜZLETI) TEVÉKENYSÉG EREDMÉNYE (I. - VIII.)	448 113	33 555	31 264	-10 845	394 139
15 Befektetett p. ügyi eszközök kamatai, árf. nyeresége	73 564	0	0	0	73 564
- ebből: kapcsolt vállalkozásoktól kapott	73 564	0	0	0	73 564
16 Egyéb kapott (járó) kamatok és kamatjellegű bevét.	146 643	0	0	0	146 643
- ebből: kapcsolt vállalkozásoktól kapott	0	0	0	0	0
17 Pénzügyi műveletek egyéb bevételei	216	0	0	0	216
- ebből: értékelési különbözet	0	0	0	0	0
VIII. Pénzügyi műveletek bevételei (13+14+15+16+17)	220 423	0	0	0	220 423
20 Fizetendő kamatok és kamatjellegű ráfordítások	63 410	0	0	0	63 410
- ebből: kapcsolt vállalkozásnak adott	0	0	0	0	0
22 Pénzügyi műveletek egyéb ráfordításai	11 127	0	0	0	11 127
- ebből: értékelési különbözet	0	0	0	0	0
IX. Pénzügyi műveletek ráfordításai (18+19+20+21)	74 537	0	0	0	74 537
B. PÉNZÜGYI MŰVELETEK EREDMÉNYE (VIII. - IX.)	145 886	0	0	0	145 886
C. ADÓZÁS ELŐTTI EREDMÉNY (+A. + B.)	593 999	33 555	31 264	-10 845	540 025
X. Adófizetési kötelezettség	288 165	4 597	4 596	0	278 972
D. ADÓZOTT EREDMÉNY (+C. - X.)	305 834	28 958	26 668	-10 845	261 053
Árbevétel arányos megosztás %	100%	13,29%	7,30%	6,72%	72,69%

Eredmény szolgáltatási területenként

(e Ft-ban)

Megnevezés	Hulladékgyűjtés és szállítás			Hulladékkezelő üzem			Központi igazgatás			Mindösszesen		
	2023. évi terv	2023. évi tény	index	2023. évi terv	2023. évi tény	index	2023. évi terv	2023. évi tény	index	2023. évi terv	2023. évi tény	index
I. Nettó árbevétel összesen	7 402 919	7 542 056	101,88%	3 091 325	3 183 812	102,99%	8 000	121 224	1515,30%	10 502 244	10 847 092	103,28%
- Üzleti tevékenység	7 402 919	7 542 056	101,88%	3 091 325	3 183 812	102,99%	8 000	121 224	1515,30%	10 502 244	10 847 092	103,28%
II. Aktivált saját telj. ért.	0	1 946	0,00%	10 000	-2 258	-22,58%	0	0	0,00%	10 000	-312	-3,12%
III. Egyéb bevételek	0	0	0,00%	0	0	0,00%	60 000	146 757	244,60%	60 000	146 757	244,60%
IV. Anyagjellegű ráfordítás	2 333 150	1 769 627	75,85%	2 938 938	3 837 050	130,56%	210 506	370 134	175,83%	5 482 595	5 976 811	109,01%
V. Személyi jellegű ráfordítás	2 951 805	2 766 134	93,71%	692 348	521 093	75,26%	458 582	593 210	129,36%	4 102 735	3 880 437	94,58%
VI. Értékesítési leírás	121 281	49 834	41,09%	225 813	79 758	35,32%	52 906	23 807	45,00%	400 000	153 399	38,35%
VII. Egyéb ráfordítás	0	0	0,00%	0	0	0,00%	360 000	530 987	147,50%	360 000	530 987	147,50%
„A” Ágazati üzleti eredmény	1 996 683	2 958 407	148,17%	-755 774	-1 256 347	166,23%	-1 013 995	-1 250 157	123,29%	226 914	451 903	199,15%
VIII. Pénzügyi műv. bevétele	0	0	0,00%	0	0	0,00%	250 000	313 661	125,46%	250 000	313 661	125,46%
IX. Pénzügyi műv. ráfordítása	0	0	0,00%	0	0	0,00%	170 000	155 379	91,40%	170 000	155 379	91,40%
„B” Pénzügyi műveletek eredménye	0	0	0,00%	0	0	0,00%	80 000	158 282	197,85%	80 000	158 282	197,85%
„C” Adózás előtti eredmény	1 996 683	2 958 407	148,17%	-755 774	-1 256 347	166,23%	-933 995	-1 091 875	116,90%	306 914	610 185	198,81%
X. Adófizetési kötelezettség	0	0	0,00%	0	0	0,00%	156 526	294 695	188,27%	156 526	294 695	188,27%
Társasági általános ráosztás	769 254	975 036	126,75%	321 267	411 534	128,10%	-1 090 521	-1 386 570	127,15%	0	0	0,00%
Műhely költségének ráosztása	120 000	200 000	166,67%	-120 000	-200 000	166,67%	0	0	0,00%	0	0	0,00%
Társüzemi átadások	1 000 000	1 700 000	170,00%	-1 000 000	-1 700 000	170,00%	0	0	0,00%	0	0	0,00%
„D” Adózott eredmény	107 429	83 371	77,61%	42 959	232 119	540,33%	0	0	0,00%	150 388	315 490	209,78%

4. PÉNZÜGYI HELYZET

31

4.1. Kintlévőség alakulása 2023.12.31-én

Követelések megoszlása

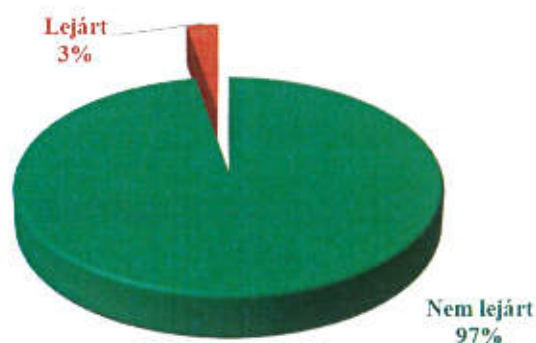

Vevői egyenleg (kapcsolt vállalkozással együtt):	2 269 123 862 Ft
ebből, határidőn belüli:	2 206 197 288 Ft
ebből, határidőn túli:	62 926 574 Ft
elszámolt értékvesztés:	11 883 212 Ft

Lejárt követelések kor alapú megoszlása

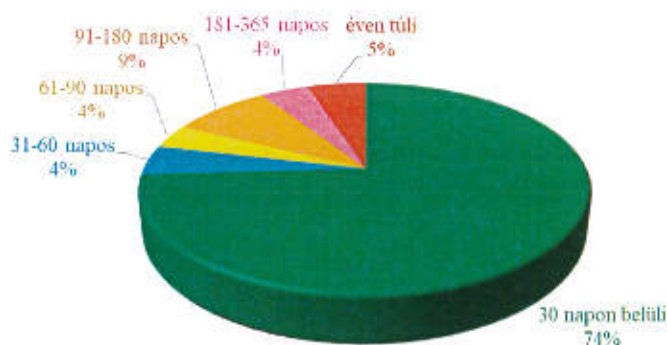

4.2. Szállítói kötelezettség alakulása 2023.12.31-én

Szállítói egyenleg (kapcsolt vállalkozással együtt):	5 930 063 968 Ft
ebből, határidőn belüli:	2 350 840 082 Ft
ebből, határidőn túli:	3 579 223 886 Ft

Határidőn túli kötelezettségeink tulajdonosainkkal szemben fennálló kötelezettség, melyből 2 750 159 000 Ft összeget még a mérlegkészítésig, február hónapban kiegyenlítettünk.

4.3. Hitelállomány

Beruházási és fejlesztési hitelek	662 370 e Ft
Hosszú lejáratú hitelből átsorolt következő évi törlesztő részlet	104 740 e Ft

32

4.4. Követeléskezelés

2023. gazdasági évben az év eleji, minden 2022. december 31-én egyenleggel rendelkező partnerünknek kiküldött egyenlegközlő levelünk kapcsán történt esetleges egyeztetéseket követően, fizetési felszólítások kiküldésére került sor. A díjhátralékkal rendelkező partnereink az év folyamán háromszor lettek felszólítva a jogszabálynak megfelelően előírt késedelmi kamattal, valamint ügykezelési díjjal terheltet.

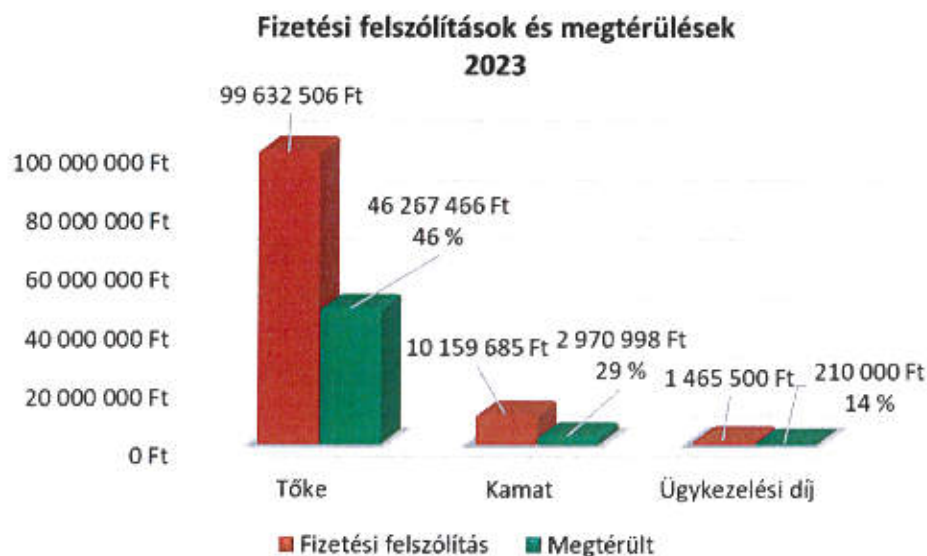

A fenti ábra alapján a késedelmi kamattal és ügykezelési díjjal megterhelten mindösszesen 111 257 691 Ft értékben küldtünk ki fizetési felszólításokat, melyből 49 448 464 Ft térült meg.

A 2023. gazdasági évben eljárás alá került gazdasági társaságokkal szemben is hitelezői igények kerültek benyújtásra:

Összesen:	1 857 202 Ft
Megszűnés miatt leírásra került:	358 006 Ft
Megtérült:	0 Ft

Azonban az előző években benyújtott hitelezői igényekből 2023. évben megtérült 1 489 951 Ft követelésünk.

2023. évben fizetési meghagyásos eljárás keretében benyújtásra került 991 398 Ft követelés, melyből megtérült 678 002 Ft.

A számvitelről szóló 2000. évi C. törvény 3. § 10. pontja alapján behajthatatlan követelésként kivezetésre került: 1 394 215 Ft.

5. HUMÁNERŐFORRÁS GAZDÁLKODÁS

33

A humánerőforrás gazdálkodás területén 2023-ban már a legnagyobb kihívást nem a közszolgáltatási tevékenység zavartalan működéséhez szükséges létszám biztosítása volt, hanem a MOHU által menedzselte, alvállalkozói lét kialakítása. A menedzsment által felállított új szervezeti egységek vezetői megfelelő módon kezelték a rájuk háruló feladatokat. A HR területén a szervezeti egységek és a hozzájuk tartozó munkavállalók besorolása, átállítása volt a nagy feladat, amely feladatokat, célokat maradéktalanul végrehajtották munkatársaink. Megállapítható, hogy a Társaság hatékonyan, a tulajdonosi és fővállalkozói elvárások szerint működött a HR területén. 2023. december 31-én az átlagos statisztikai létszámunk 474,1 fő volt. Célunk, hogy a következő időszakban a megfelelően felkészített létszámot tudjuk biztosítani Társaságunk egységei számára.

Létszámgazdálkodásunk az alábbi technikák alkalmazásával vált teljessé:

1. **Saját** állományunkban foglalkoztatott munkavállalók határozott, ill. határozatlan idejű munkaszerződéssel,
2. **Egyszerűsített foglalkoztatás** keretében munkát vállalók foglalkoztatása
3. **Közfoglalkoztatási** jogviszonyban foglalkoztatott munkavállalók
4. **Közérdekű** munkavállalók foglalkoztatása

Sikeres évet zártunk a fizikai munkavállalók létszámának bővítése és költségeinek csökkentése tekintetében is. Kisvárdán és Nagyecsedben az optimális munkajogi létszámot elértük, a nyíregyházi divízióban folyamatosan töltjük fel a szükséges számú és szakmájú munkavállalókat. A nyíregyházi hulladékkezelő központban működő szelektív válogató csarnok új létesítményének üzembehelyezésével további munkalehetőségek nyíltak a Nyíregyháza környéki munkavállalók számára. Menedzsmentünk a próbaüzem befejezését követően dönt az optimális működés kialakításáról. Egyszerűsített foglalkoztatásban 52 fő segítette munkánkat, átlagosan 36 nap foglalkoztatási napon végzett munkával. Ezen atipikus foglalkoztatási forma előnyei - a teljesség igénye nélkül – alacsony közterhek, betegszabadság és táppénzmentes, rugalmas, költséghatékony munkavégzés, a rehabilitációs hozzájárulás fizetésének létszámalapjában nem kell számolni a foglalkoztatottal, így kevesebb járulékot kell fizetnie a munkáltatónak. Társaságunk jelentős megtakarítást tudott elérni e foglalkoztatási lehetőség kihasználásával, igaz sokkal nagyobb adminisztrációs teherrel kellett megbirkózni. A Nyíregyháza Megyei Jogú Város Közfoglalkoztatási Tervének megvalósulásában is szerepet vállalt Társaságunk, igaz 2023-ban nem volt közfoglalkoztatott foglalkoztatására megkeresés.

A szabálysértésekről, a szabálysértési eljárásról és a szabálysértési nyilvántartási rendszerről szóló 2012. évi II. törvény, valamint a büntetések és intézkedések végrehajtásáról szóló 1979. évi XI. törvényerejű rendelet szabályozza a közérdekű munka végrehajtását. A közérdekű munka lényege, hogy a szabálysértő hetenként legalább egy napon, díjazás nélkül végzi az ügyben ítélező bíróság által meghatározott időtartamú és jellegű munkát, anélkül, hogy ez munkaviszonyt keletkeztetne. Társaságunk a fenti jogszabályok alapján kijelölt foglalkoztató. A 2023. évben Szabolcs-Szatmár-Bereg Megyei Kormányhivatal Nyíregyházi Járási Hivatal Járási Munkaügyi Kirendeltsége Társaságunk bevonásával összesen 1 főnek, 16 óra ledolgozására kiszabott és meg nem fizetett pénzbírság, helyszíni bírság vagy közigazgatási bírság helyébe lépő közérdekű munkakötelezettséget állapított meg. A foglalkoztatott a telephely karbantartásában, takarításában működött közre.

Társaságunk működését áthatja mind a szűkebb, mint a tágabb környezete iránti felelősségvállalás.

Ez egyrészt megmutatkozik a fentebb részletezett szemléletformáló tevékenységben, másrészt a munkatársakkal szemben tanúsított lojalitásában. Meggyőződésünk, hogy az ÉAK Nonprofit Kft. csak úgy lehet sikeres vállalat, ha munkavállalói is elkötelezettek a cég irányában.

Fenti célok elérését szeme előtt tartva 2023-ban sikeresen pályáztunk a GINOP Plusz-3.2.1-21 „A munkavállalók és vállalatok alkalmazkodóképességének és termelékenységének javítása a munkaerő fejlesztésén keresztül” elnevezésű munkaerőpiaci programra. Társaságunk munkavállalói a felsővezetéstől a fizikai állományban dolgozó munkavállalókig összesen 143 fő kompetencia fejlesztő képzése valósul meg 18 hónap alatt. Ezen kívül 12 fő csápos emelő képzésen, 20 fő hulladékgyűjtő és szállító képzésben, 13 fő GKI képzésben részesült. Tanulmányi szerződéssel 2 fő munkavállaló képzése van folyamatban. Mind a compliance szakjogász, mind a pénzügyi ügyintéző képzés 2024-ben ér véget.

A munkavállalók elégedettségét, motiválását és elkötelezettségét nem csak a fizetés, hanem a kompenzációs lehetőségek széles köre is befolyásolja. Az ÉAK nagy figyelmet fordít munkavállalói elégedettségének fokozására. Társaságunk a szociális elveken alapuló modern béren kívüli juttatási rendszerben törekszik a dolgozók szükségleteinek kielégítésére, valamint biztonságérzetének növelésére innovatív megoldásokkal segíti munkavállalói családját. Ebben a cafetéria rendszerben minden dolgozó egyenlő keretösszegekről dönthet saját igényeinek megfelelően.

Ezen kívül támogatjuk munkavállalóinkat a munkabiztonság és munkavédelem követelményeinek megfelelően. Minden ellátást megkapnak, rendszeres üzemorvosi szolgáltatást biztosítunk.

Célunk éves viszonylatban megvalósult, mivel a Társaság elé kitűzött feladatokat a rendelkezésre álló eszközökkel és humánerőforrással sikeresen valósítottuk meg.

A Társaság éves átlagos állományi létszáma és bérköltsége:

35

	Fizikai	Szellemi	Összesen	Bértömeg (e Ft)
Teljes munkaidős foglalkozású saját dolgozók	376,70	94,13	470,83	2 971 241
Részmunkaidős	1,24	2,00	3,24	15 237
ÁKI (FEB)	0,00	6,00	6,00	3 600
<i>Egyszerűsített foglalkoztatott</i>				<i>18 324</i>
Összesen	377,94	102,13	480,07	3 008 402

6. BERUHÁZÁSOK ALAKULÁSA

36

Szolgáltatási igazgatóság

szoftverek
Hulladékudvar (Kerék, Korányi)
Iroda és raktárkonténer
műhely gépek, felszerelések
konténer szállítójármű
konténer szállítójármű felújítás
számítástechnikai eszközök
mobiltelefonok
használt tehergépjármű
berendezési tárgyak
elektronikai eszközök

sorompó
elektronikai eszközök
számítástechnikai eszközök
mobiltelefonok
berendezési tárgyak
kamera rendszer bővítés

Műszaki igazgatás

szoftverek
mélyfúrású kút
bálázógép
targonca
homlokrakodó
IBC tartály
klíma berendezés
számítástechnikai eszközök
mobiltelefonok
berendezési tárgyak
elektronikai eszközök

Központi igazgatás

elektromos hálózat felújítás
Szelektív szortímer ökojáték
egyéb szoftverek
személygépjármű
tehergépjármű

Megvalósult beruházások

(e Ft-ban)

Megnevezés	immateriális javak	ingatlanok	műszaki berendezések, járművek	egyéb berendezések, felszerelések	összesen
Szolgáltatási Igazgatóság	19	138 322	122 302	14 844	275 487
Műszaki Igazgatóság	19	3 355	45 707	3 708	52 789
Központi igazgatás	109	750	180	41 344	42 383
Összesen	147	142 427	168 189	59 896	370 659

Közszolgáltatási résztevékenység

Társaságunk az állami hulladékgazdálkodási közfeladat ellátására kötelezett MOHU MOL Zrt., mint Koncessziós Társaság által kijelölt TAPPE Hulladékgazdálkodási, Köztisztasági, Szolgáltató Korlátolt Felelősségű Társasággal és az NHSZ Zounok Zrt.-vel, mint régiókoordinátorokkal kötött Régiókoordinátori Közreműködői Szerződésekből adódóan 247 településen látja el a közszolgáltatási résztevékenység körébe tartozó feladatellátást.

12 település esetén az NHSZ. Zounok, 235 település esetén a TAPPE Kft. a régiókoordinátor.

A feladatellátás kiterjed a közszolgáltatási résztevékenységen belül gyűjtött

- vegyeshulladékok házhoz menő gyűjtésére,
- elkülönítetten gyűjtött hulladékok házhoz menő és gyűjtőpontos gyűjtésére (PMFT, üveg, zöld és lom)
- létesítményekben (hulladék udvar) keletkező hulladékok kezelő létesítménybe történő szállítására.

Vegyes hulladék gyűjtés, szállítás

Társaságunk a közszolgáltatási résztevékenységen belül a természetes személy ingatlanhasználó, a gazdálkodó szervezet és a költségvetési szerv ingatlanhasználók által biztosított, szabvány vegyeshulladék gyűjtő edényekből, heti minimum egyszeri (tömbházas beépítettségű) illetve gazdálkodó szervezetek és költségvetési szervek egy részénél kétszeri illetve háromszori rendszerességgel elszállítja a vegyesen gyűjtött (maradék) hulladékot. A gyűjtést speciális öntömörítő gépjárművekkel, illetve zárt hulladékgyűjtő konténerekkel végezzük, a lehető legkisebb környezeti igénybevétellel, kiporzás- és kiszóródás mentes szállítást biztosítva.

Elkülönített gyűjtés

- Lomtalanítás

Társaságunk a szolgáltatási területén a lomtalanítást házhoz menő lomtalanítás keretében biztosítja. A házhoz menő lomtalanítást az ingatlanhasználó csak a közszolgáltatóval előre egyeztetett időpontban, évente egy alkalommal, a felkínált időpontokból választva veheti igénybe. A szolgáltatást kizárólag a közszolgáltató nyilvántartásában szereplő, közszolgáltatási díj



fizetésére kötelezett természetes személy ingatlanhasználó, valamint a társasház és a lakásszövetkezet veheti igénybe. A társasházaktól érkezett igényeket figyelembe véve Társaságunk a társasházaknál történő lomtalanításra minden hónap első szombati napján biztosít lehetőséget, melyekből a társasházak szabadon választhatnak évente egy időpontot.

- PMFT és üveg gyűjtés és szállítás

A zöldszigetek kialakításával továbbá a papír, műanyag, fém, italos karton hulladék házhoz menő gyűjtésével lehetőséget teremtünk a lakosságnak a hulladékok szelektálására. A lehető legkisebb környezet-igénybevételével járó anyag és energiatakarékos technológiák alkalmazása, azaz elérhető legjobb eljárás elvét szem előtt tartva külön a csomagolási hulladékok elkülönített gyűjtésére a Nyíregyháza települési szilárdhulladék-gazdálkodási rendszerének eszközpark- fejlesztése, informatikai korszerűsítése (KEOP – 1.1.1/C/ 13-2013-0005) című projekt, illetve a Szabolcs-Szatmár-Bereg Megyei Szilárdhulladék-gazdálkodási Társulás települési szilárdhulladék-gazdálkodási rendszerének fejlesztésére (KEOP-1.1.1/2F/09-11-2012-0003) részeként beszerzésre kerültek 240 literes és 1100 literes szelektív hulladékgyűjtő edények, melyeket külön díjfizetés nélkül adunk át használatra.

- Zöld hulladék gyűjtés és szállítás

A zöldhulladékok keletkezés helyéről történő elszállításával, gyűjtőpontok üzemeltetésével, hulladékudvarok üzemeltetésével és házi komposztálók természetes személy ingatlanhasználóknak használatba történő átadásával lehetőséget teremtünk a zöldhulladékok elkülönítésére. A gyűjtés a Nyíregyháza települési szilárdhulladék-gazdálkodási rendszerének eszközpark- fejlesztése, informatikai korszerűsítése (KEOP –1.1.1/C/ 13-2013-0005) című projekt, illetve a Szabolcs-Szatmár-Bereg Megyei Szilárdhulladék-gazdálkodási Társulás települési szilárdhulladék-gazdálkodási rendszerének fejlesztésére (KEOP-1.1.1/2F/09-11-2012-0003) részeként beszerzésre került 120 literes zöldhulladékgyűjtő edények és 350 literes házi komposztálók használatával biztosított.

- Létesítmények közötti szállítás.

A TAPPE Kft-vel, mint régiókoordinátorral kötött szerződés alapján végezzük a hulladékudvarokban keletkező hulladékok hulladékkezelő telepekre történő kiszállítását.

Hulladékudvarok üzemeltetése

Társaságunk a MOHU MOL Zrt.-vel kötött létesítmény üzemeltetési szerződése alapján jelenleg három hulladékudvart üzemeltet Nyíregyházán a Korányi F. u. 3., valamint a Kerék u. 1. sz. alatt, és Mátészalkán a 0174/12 hrsz. alatt, az Ecsedi utca végén. A hulladékgyűjtő udvarok a hazai jogszabálynak és az uniós előírásoknak megfelelően kerültek kialakításra. A hulladékudvarba a keletkezés helyétől, illetve a hulladék tulajdonosától függetlenül, mennyiségi korlát nélkül - a mindenkori kapacitás erejéig - díjmentesen beszállítható, elhelyezhető az anyagában történő hasznosításra alkalmas papír, műanyag, üveg, italos karton és fém csomagolási hulladék. Ezen felül textil, használt sütőzsiradék, lom, építési-bontási hulladék és a kis mennyiségű veszélyes hulladék (pl. akkumulátorok, szárazelemek, festékes göngyölegek, növényvédő szerek és azok csomagolásai, használt hűtőberendezések, veszélyes összetevőjű tisztítószerek és göngyölegeik, elektronikai cikkek, használt étolaj, fáradt olaj) átvétele biztosított.



Újrahasználati és Tájékoztató Központ (ÚHTK)

Társaságunk a MOHU MOL Zrt.-vel kötött szemléletformálási tevékenység keretein belül üzemelteti az Újrahasználati és Tájékoztató Központot (továbbiakban ÚHTK) Nyíregyháza Kerék u. 1. sz. alatt. Az ÚHTK célja, hogy megismertessék a lakossággal a már használt, de újrahasználatos termékek értékét. A Központba a lakosok ingyenesen adhatják le a feleslegessé vált tárgyaikat regisztrálás után, míg a tárgyak elvitelére szintén regisztrálást követően, egy csekély raktározási díj készpénzes megfizetése mellett van lehetősége a lakosoknak. Az átvételre szánt termékek esetében fontos szempont, hogy azok jó állapotúak, megfelelő minőségűek legyenek, azok eredeti rendeltetésük szerint mások számára még használhatók legyenek.



Intézményi hulladék gyűjtés

A MOHU MOL Zrt.-vel a papír hulladékok kezelésére intézményi alvállalkozói szerződést kötöttünk. Ezen szerződés keretében a gazdálkodó szervezetek által 1100 literes gyűjtőedényt meghaladó edényzetben, elkülönítetten gyűjtött hulladék elszállítására vállaltunk kötelezettséget. A szerződés specialitása, hogy a gazdálkodó szervezet a megrendelést közvetlenül a MOHU partnerportál rendszerében indítja, és a feladatot Társaságunk is ebből a rendszerből kapja meg. A keletkező és szállítandó mennyiségre közvetlen ráhatásunk nincs, mivel a jogszabályi változásból adódóan saját néven nincs lehetőség a kiterjesztett gyártói felelősségi (EPR extended producers responsibility) körbe sorolt csomagolási hulladékok (régebben ipari papír és műanyag) gyűjtésére, mivel arra kizárólag a Koncessziós Társaság kötelezett és jogosult.

Társaságunk rendelkezik a kereskedelmi egységeknél, valamint gyáraknál keletkező nagyobb mennyiségű elkülönítetten gyűjtött újrahasznosítható hulladékok tárolására és szállítására alkalmas eszköz- és gépjárműparkkal is.

Ipari / koncesszió kívüli keletkező hulladék gyűjtés

Az alkalmanként nagyobb mennyiségben keletkező hulladékok (pl. építési törmelék), és az ipari, közületi partnereinknél keletkező termelési hulladékok gyűjtésére is biztosítunk 3, 5, 7, 8, 15 és 30 m³-es konténereket, és gondoskodunk azok elszállításáról.



Lerakással ártalmatlanított hulladékkezelés

Mindhárom hulladékkezelő üzemünk (Nyíregyháza, Kisvárd, Nagyecsed) rendelkezik modern, kettős szigeteléssel és geo-monitoring ellenőrző rendszerrel ellátott, összességében 18,9 ha területű, B3 típusú hulladéklerakó depóniával. A depóniában elhelyezhetők az előkezelt vagy kezeletlen, nem hasznosítható hulladékok, illetve ipari eredetű, kis szervesanyag tartalmú, nem veszélyes hulladékok.

Inert hulladékkezelés

A hulladékként átvételre kerülő építési és bontási hulladékok a hulladéklerakó depóniáinkon kerülnek hasznosításra. A hasznosítás módjai a következők: ártalmatlanított hulladékok rétegtakarási és fedőtakarása, koronagát építés a depónia magasztásakor, közlekedési utak kialakítása és karbantartása a hulladéktesten. A hasznosítható inert hulladék éves mennyisége összesen 27.500 t.

40

Mechanikai- biológiai hulladékkezelés (MBH)

A települési és lom hulladék mindhárom üzemünkben mechanikai-biológiai kezelésre kerül a lerakást megelőzően. A mechanikai kezelés során a hulladék durva aprításra (150-200 mm) kerül, majd egy szeparátor eltávolítja a mágnesezhető fém hulladékot, majd az aprított hulladék osztályozását egy dobrossal látja el 60 mm-es határmérettel.

A 60 mm feletti ún. könnyű frakció, kis szervesanyag tartalommal, mechanikailag, aprítással stabilizálva kerül lerakásra. A 60 mm alatti ún. nehéz frakció, biológiai aerob folyamat során stabilizálódik. Kisvárdai és Nagyecsed tekintetében nyitott prizmarendszerű forgatásos eljárással, Nyíregyháza tekintetében félig zárt rendszerű prizmás, levegőbefúvásos technológiával. A biológiailag stabilizált hulladék ezután lerakásra kerül.

Az MBH kezelésen átesett lerakással ártalmatlanított hulladék könnyebben tömöríthető, kisebb helyet foglal el a depóniában, meghosszabbítva így annak élettartalmát, továbbá szervesanyag tartalma anaerob körülmények között sem bomlik tovább, ezáltal nem termel üvegházhatást okozó metán gázt. A KEHOP-3.2.1-15-2017-00025 számú projekt keretében a kisvárdai és nagyecsed-i üzemekben egyoldalról nyitott csarnokkal bővült a manipulációs tér, ezzel a kezelési eljárás környezetkímélőbbé, komfortosabbá és gyorsabbá vált.

Ipari veszélyes hulladék kezelés

Átmeneti tárolásra – térítés ellenében – a Nyíregyházi Hulladékkezelő Üzemben átvesszük az ipari tevékenység során keletkező veszélyes hulladékokat is. Az így összegyűjtött veszélyes hulladékokat elszállítjuk az ártalmatlanításukra jogosultsággal rendelkező társasághoz.

Szelektív hulladék kezelés

A Nyíregyházi Hulladékkezelő Üzem jelentős tevékenységi területe a másodnyersanyag kinyerés. A MOL Hulladékgazdálkodási Zrt. tulajdonában lévő lakossági és ipari/intézményi eredetű hasznosításra alkalmas hulladékokat, azaz a papírt, a műanyagokat, az üveget, a fémet, az italoskartont fajtánként - egyes esetekben szín szerint- válogatjuk, bálázzuk és így továbbítjuk a koncesszori hasznosító partnerek felé.



A „Komplex hulladékgazdálkodási rendszer fejlesztése Szabolcs-Szatmár-Bereg megyében, különös tekintettel az elkülönített hulladékgyűjtési, szállítási és előkezelő rendszerre” - tárgyú, KEHOP-3.2.1-15-2017-00025 számú projekt keretében elkészült új válogatósor nagyban segíti a megnövekedett válogatandó hulladékmennyiség korszerű kezelését, illetve a megépült egyoldalról nyitott bálátároló környezetkímélőbbé és minőségmegővő szempontjából korszerűvé tette az elkészült bálák átmeneti tárolását.

Az új válogatósor 3D-s elrendezési képe:

41

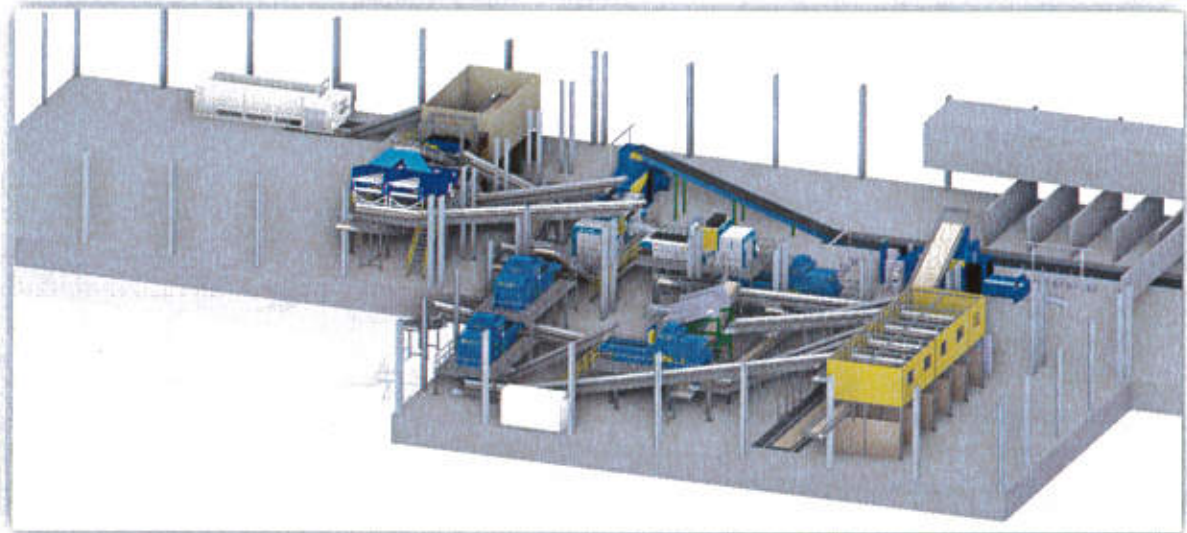

Az új válogatósor technológiai ábrája a következő:

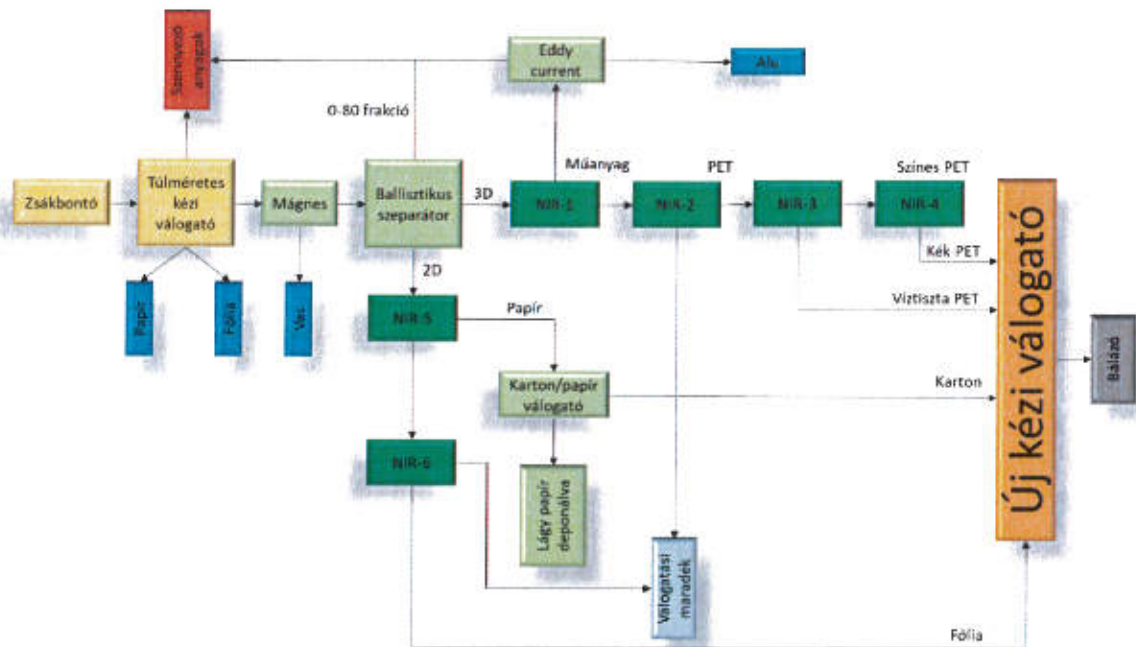

Ügyfélszolgálati tevékenységek

42



Az Ügyfélszolgálat számára is kiemelt jelentőségű, változásokkal terhelt év volt a 2023-as gazdasági év. Félévtől már nem közszolgáltatói, hanem területi szolgáltatói minőségben kellett ügyfélszolgálati tevékenységünket ellátni. Szerencsére a koncesszori rendszer kisebb ügykezelési, adatszolgáltatási feladatoktól eltekintve az ügyintézési metodikán, az adatszolgáltatás rendszerén az éven nem változtatott, így az átállás zökkenőmentes volt. 2023. július 1. napjától a számlák kibocsátója a MOHU. Az ügyfélszolgálati feladatokra a szerződést a régiókoordinátorokkal kötötte meg a Társaság. 2023. július 1. napjától az ügyfélszolgálati tevékenységre ügyfél/fő/év alapján tervezett bevételeket. Sajnos az ebből származó bevétel nem nyújt teljes fedezetet költségeinkre. A különbség abból is adódhat, hogy a koncessziós társaság nem tudta minden szerződött szolgáltató esetén teljes pontossággal megítélni az adott feladatra szánt és fordított költséget. Az országosan egységes díjmeghatározás így kisebb aránytalanságokat eredményezett.

2023. évben a Társaság változatlan feltételekkel működtette telefonos és személyes ügyfélszolgálatait. A telefonos ügyintézés számát meghaladta a 41000 beszélgetést. Írásban 22745 megkeresés érkezett, három ügyfélszolgálati irodánkban összesen 5258 fő ügyét intéztük el. A számadatok is mutatják, hogy az ügyfélszolgálat munkaszervezése megfelelően igazodik az átalakuló ügyféligényekhez. Az alábbi diagram jól szemlélteti, hogy a beérkező ügyek 53 %-a e-mailben érkezik, és a személyes ügyintézés a teljes ügyintézésnek csak 23 %-át teszi ki. Az e-mailes megkeresés az ügyfelek türelmetlenségével is párosul, melyet megfelelő technikával (folyamatkód, elektronikus aláírás) kezelünk.

Benyújtott ügyek megoszlása

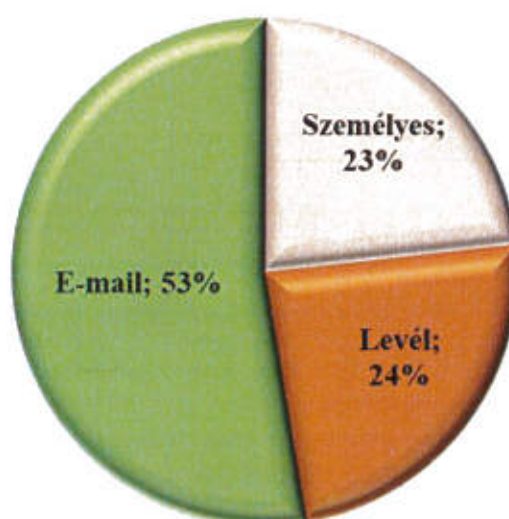

A tendencia, azaz az írásbeli megkeresések számának növekedése a személyes ügyintézéshez képest már korábban is jelentkezett. Ezért ügyfélszolgálati tevékenységünk nagy részét olyan ügyfélszolgálati munkatársak végzik, akik a beérkezett bejelentések, dokumentumok alapján feldolgozzák és az országos számlázórendszerben rögzítik a változásokat, kezelik, tisztítják az adatállományt. Ez az eljárásrend költséghatékony munkavégzést eredményez.

43

Az év során az ügyintézők negyedévente átlagosan 180 000 számla kibocsátásához szolgáltatott adatot. A panasz lehetőségét is magában hordozó feladattal érintett ügyfelek (hulladékiszállítás, változásbejelentés) száma 2023.-ban meghaladja a 180 000 ügyfelet, ehhez képest a 2023. évben beérkezett 924 db panasz - melyből csak 269 db volt jogos panasz - ezrelékben mérhető.

Ha a panaszokat csak az összes beérkező levél (postai és elektronikus) számával vetjük össze, a jogos panaszok aránya 1 %-ot mutat, melyet az alábbi ábra szemléltet.

Jogos panaszok aránya

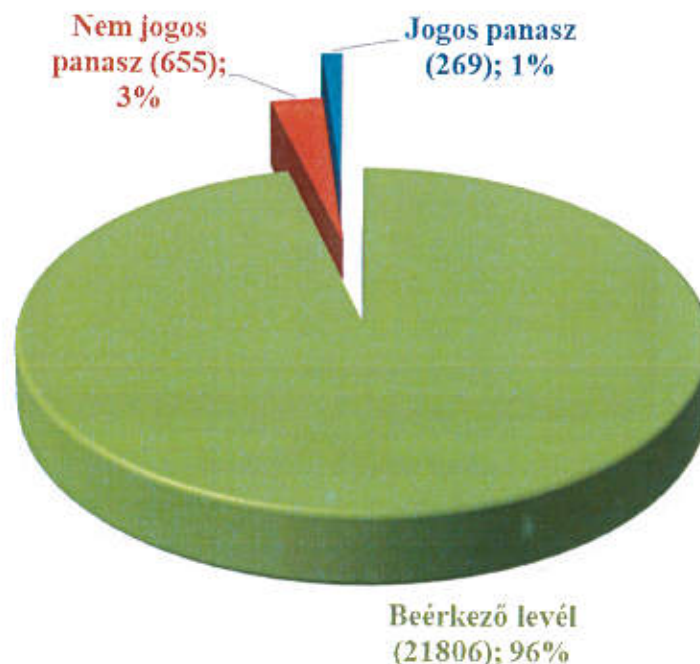

Az ügyfélszolgálatok eljárását 2023. évben sem békéltető testület, sem fogyasztóvédelmi hatóság előtt sikeresen nem támadták meg. A két fórum elé kerülő ügyek száma is elenyésző volt. Békéltető testülethez 3 esetben fordultak, fogyasztóvédelmi hatóságnál ellenünk eljárás nem indult. Az Ügyfélszolgálat a kialakított rendszerben, a feladatra biztosított stabil szakemberállománnyal első félévben az NHK Zrt., második félévben a MOHU számlakibocsátásához szükséges adatszolgáltatási- adattisztítási feladatot pontosan, határidőre el tudta végezni, így az adatszolgáltatás teljesítése hozzájárult a Társaság szolgáltatási díj bevételének határidőben történő számlázásához és kifizetéséhez.

WT controlling csoport

44

2023. július 1-jével új hulladékgazdálkodási rendszer lépett életbe, melyben a magyarországi hulladék begyűjtését, kezelését és számlázását a MOHU MOL Hulladékgazdálkodási Zrt., mint Koncessziós Társaság végzi.

Az új rendszer bevezetésével az ÉAK Nonprofit Kft-nek, mint Régiókoordinátori Közreműködőnek jelentősen megnőtt a nyilvántartási és adatszolgáltatási kötelezettsége a Koncesszor, valamint a Régiókoordinátoraink felé.

A csoport feladata napi szinten az adatszolgáltatás alapját képező adatok összegyűjtése, azok helyességének ellenőrzése, a Koncessziós Társaság által biztosított hulladék nyomon követő ún. „waste tracking” rendszerben a megfelelő formátumban történő rögzítése.

Feladat továbbá az elvégzett tevékenységeink elszámolásához kapcsolódóan a havi adatszolgáltatások benyújtása.

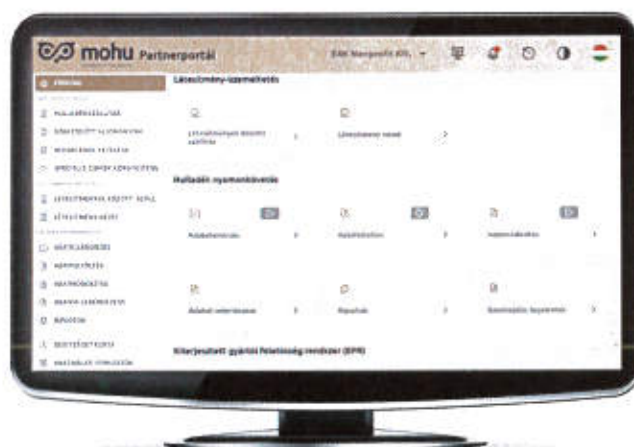

A Koncessziós Társaság egyik legnagyobb újítása egy hulladék-visszakövetési informatikai rendszer megalkotása volt, aminek célja, hogy minden hulladék egészen a hasznosításig nyomon követhető legyen. Az elképzelés sokak tetszését elnyerte. Az új rendszer működéséhez kapcsolódóan oktatásokon, online konferenciákon vettünk részt, ám ami elméletben működött, az a gyakorlatban nehezen volt kivitelezhető.

A rendszer a július 1-jei induláskor még nem működött száz százalékosan. A partnerazonosító adatok adatbázisa hiányos volt, köztük a saját létesítményeinek azonosítói is tévesen, vagy hiányosan szerepeltek a rendszerben. Nem ismertük a Koncessziós Társaság szervezeti felépítését, nem tudtuk, ki a kapcsolattartónk és kihez is fordulhatunk a problémáinkkal, kérdéseinkkel.

Az új rendszerrel számos a környezetvédelemben és a hulladékgazdálkodásban eddig nem alkalmazott kifejezés, fogalom, típus meghatározás (pl.: különböző résztevékenységek, hulladék specifikáció, cikkszám, kompenzációs termék stb.) alkalmazását vezették be. A szakmában szerzett többéves gyakorlatunk, tapasztalatunk és tudásunk szerint, pontos útmutató hiányában, saját magunknak kellett egy szabályrendszert felállítanunk, amit alkalmazva megfeleltünk a Koncessziós Társaság által előírt adatszolgáltatási kötelezettségnek.

A kezdeti 1-2 hónapban maga a MOHU is számos módosítást, „funkcióbővítés” -t hajtott végre a rendszerén, amiknek a követése és lereagálása is igénybe vette a csoport tagjait.

45

A kezdeti nehézségek után, habár számtalan információt kell egy-egy napi adatszolgáltatás teljesítéséhez észben tartanunk, ma már gördülékenyen teljesíteni tudjuk az elvárásokat.

Az előírt feladatok ellátásához elengedhetetlen Társaságunk egyéb ágazataival, csoportjaival való szoros együttműködés.

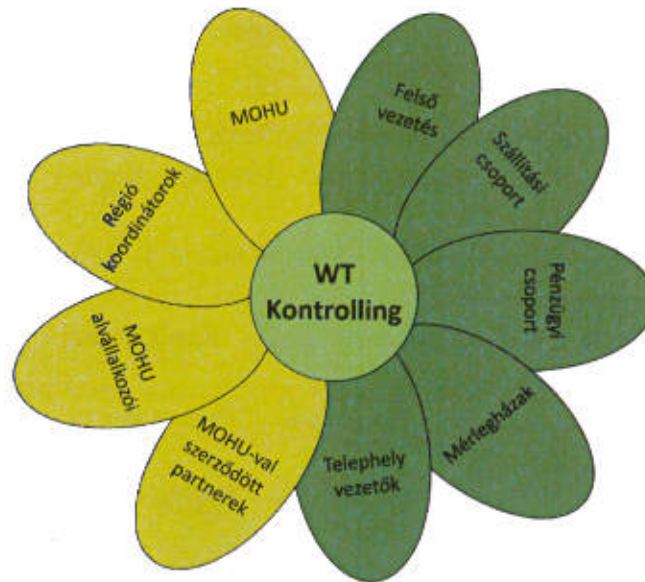

A csoport pontos feladatvégzésének köszönhetően naprakész nyilvántartás áll rendelkezésünkre az általunk szállított és a létesítményeinkben kezelt hulladékok típusairól és mennyiségeiről.

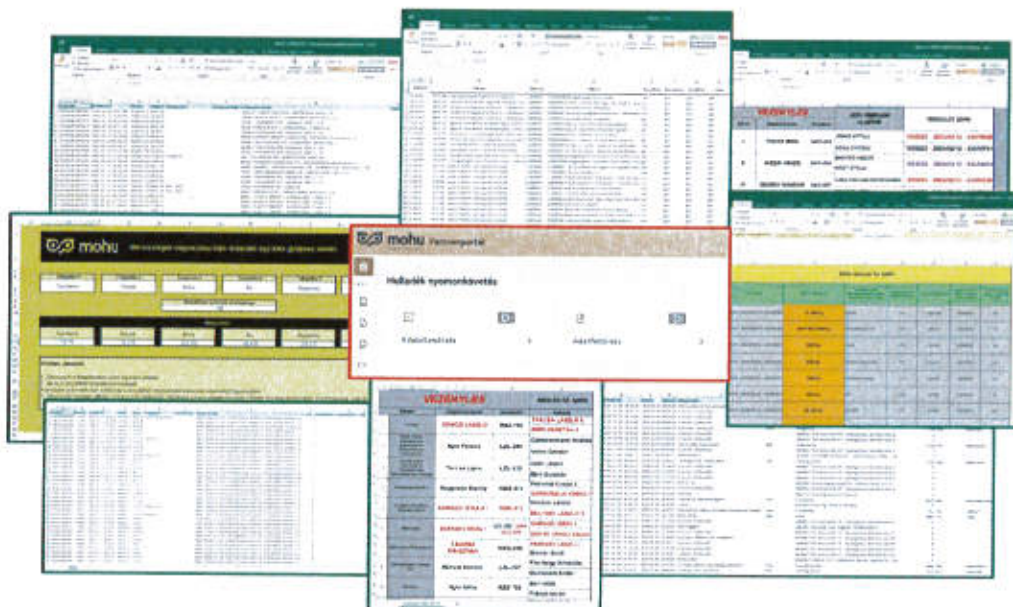

Az új csoport felállítása lehetővé tette, hogy adatszolgáltatásunk gyors és pontos legyen. Ezen tevékenységünk elvégzése teszi lehetővé a teljesítésigazolások kiadását, melyek a számlázásunk alapját képezik. 46

Környezet-, és természetvédelmi oktatás, nevelés, szemléletformálás

Kitűzött célunk, hogy a hulladékképződés csökkentése érdekében szemléletformáló tevékenységünkkel elősegítsük a jövő nemzedékének környezettudatos nevelését, ami hozzájárul a fenntartható fejlődés alapelveinek megvalósulásához.

A szelektív hulladékgyűjtést népszerűsítő játékaikkal, valamint előadásainkkal az alábbi intézményekbe kapott meghívást Társaságunk:

1. Sója Miklós Görögkatolikus Óvoda, Nyíregyháza, Dália u. 1.
2. Cinege király vetélkedő, Móra Ferenc Általános Iskola, Nyíregyháza, Fazekas J. tér 8.
3. Jókai Móra Református Általános Iskola, Korányi F. utca
Hulladékudvar látogatás
4. Jókai Móra Református Általános Iskola, Kerék utcai
Hulladékudvar és UHTK látogatás
5. Eszterlánc Északi Óvoda Homokvár Tagintézmény,
Nyíregyháza, Homok sor 15.
6. Eszterlánc Északi Óvoda Homokvár Tagintézmény,
Nyíregyháza, Stadion u. 32/a
7. Nyíregyházi Arany János Gimnázium, Általános Iskola és Kollégium
Szőlőskerti Angol Kéttannyelvű Tagintézmény,
Nyíregyháza-Nyírszőlős, Kollégium u. 54.
8. Móra Ferenc Általános Iskola, Nyíregyháza,
Fazekas J. tér 8.
9. Búzaszem Nyugati Óvoda, Nyíregyháza, Búza u.
7.-17.
10. Nyíregyházi RIDENS Gimnázium, Szakiskola és
Kollégium, Nyíregyháza. Széchenyi u. 34-38.
11. Sója Miklós Görögkatolikus Óvoda, Nyíregyháza,
Dália u. 1.
12. Bem József Általános Iskola Kazinczy Ferenc Tagintézmény Nyíregyháza, Árok u. 17.
13. Túróczy Zoltán Evangélikus Óvoda és Magyar-Angol Két Tanítási Nyelvű Általános
Iskola, Nyíregyháza, Luther u. 7.
14. Nyíregyházi Kodály Zoltán Általános Iskola, Nyíregyháza, Vay Ádám körút 18.
15. Eszterlánc Északi Óvoda Nyitnikék Tagintézmény, Sóstóhegy, Kertész utca 16.
16. Tündérbert Keleti Óvoda Ligeti Tagintézmény, Nyíregyháza, Liszt F. u. 32.
17. Nyíregyházi Kodály Zoltán Általános Iskola, Nyíregyháza, Vay Ádám körút 18.
18. Baktalórántházi Reguly Antal Általános Iskola Nyírájkói Tagiskolája, Nyírájkó, Peőfi
S. u. 13-15.
19. Tiszavasvári Család és Gyermekegészségi Központ, Tiszavasvári, Kabay J. u. 23.



20. Jósavárosi Napok
21. Református Családi nap, Piros Tanya, Nyíregyháza, Repülőtér utca 36.
22. Nyíregyházi Arany János Gimnázium, Általános Iskola és Kollégium, Korányi utcai Hulladékudvar látogatás
23. Sója Miklós Görögkatolikus Óvoda, Nyíregyháza, Dália u. 1.
24. Gyermek Ház Déli Óvoda Virág utcai Tagintézmény, 4400. Nyíregyháza, Virág utca 67.
25. Nagyhalászi Önkormányzat előadás
26. Nyírteleki Kastélykert Óvoda és Bölcsőde Eszterág Tagóvoda, Nyírtelek, Petőfi S. u. 44.
27. Nyírteleki Kastélykert Óvoda Manókert Tagintézménye, Nyírtelek Belegrád tanya 15.

47

Hulladékgyűjtési akciók, nyereményakciók

Karácsonyfa gyűjtő akció – Ültess egy karácsonyfát

Nyíregyháza Megyei Jogú Város Önkormányzata és az ÉAK Nonprofit Kft. közös kezdeményezésében valósult meg 2023. január 6-a és január 21-e között a „Karácsonyfaért ajándék” elnevezést viselő nyereményjáték.

Az akció két hete alatt minden egyes vágott fáért 1 és minden gyökeres fenyőfáért 3 nyereményszelvényt kaptak a lakosok, amelyek közül az akciót lezáró sorsoláson - január 21-én- 6 db került kihúzásra. A kihúzott nyereményszelvények tulajdonosai 5.000 Ft értékű ÉAK vásárlási utalvánnyal lettek gazdagabbak.

2023-ban is tovább folytatódott az „Ültess egy karácsonyfát” elnevezésű kezdeményezés, melynek keretében a földlabdás fenyőfát beszállítók 4.000 Ft értékű ÉAK-NYÍRVV utalványt vehettek át a beszállított fenyőfákért. A földlabdás fenyőfák tavasszal kiültetésre kerültek a NYÍRVV Nonprofit Kft. által, a Bujtos városrészen erre a célra kialakított Fenyőligetbe.

A legtöbbet beszállító résztvevő, - aki 11 db fát szállított be a Hulladékudvarokba - 10.000 Ft értékű NYÍRVV szolgáltatási utalványt vehetett át jutalmul a Nyírvv Nonprofit Kft. -tól.

A 2023-as évben 119 db vágott fát és 17 db gyökeres fát szállítottak be a Hulladékudvarokba.

A környezetvédelmi világnap alkalmából egy napos szelektív hulladékgyűjtést szorgalmazó akció a hulladékudvarban, E-hulladék gyűjtő lakossági akció





A környezetvédelmi világnap alkalmából 1 napos akciót hirdetett meg Nyíregyháza Megyei Jogú Város Önkormányzata és az ÉAK Nonprofit Kft. a Korányi F. u. 3. sz., és Kerék utca 1. sz. alatti Hulladékudvarban 2023. június 5-én. Az akció ideje alatt az átadott hasznosítható anyagokért cserébe jelképes ajándékokkal lettek gazdagabbak a környezettudatos polgárok. Összesen 37 lakó kereste fel a Korányi F. u. 3., 23 fő pedig a Kerék utcai Hulladékudvarokat.

„Hulladékért Virágot” Akció

A 2023. évben két alkalommal került sor, két héten át a Hulladékért virágot akció megszervezésére, a Korányi Frigyes utca 3. sz. alatti, a Kerék utca 1. sz. alatti, valamint a Mátészalkai Hulladékudvarokban, ahol a különválogatott szelektív hulladékokért cserébe utalványt, vagy komposztot vehettek át a résztvevők.

Az akciók időpontja:

2023. március 20. – április 1.

2023. szeptember 11. – szeptember 23.

Szelektív Szombat

Nyíregyháza Megyei Jogú Város Önkormányzata, valamint az ÉAK Nonprofit Kft. 2023. szeptember 23-án 13. alkalommal rendezte meg a „Szelektív Szombat” elnevezésű családi vetélkedőnapját, amelynek fókuszában a szelektív hulladékgyűjtés népszerűsítése állt.

A rendezvény helyszíne Nyíregyháza város szíve, a Kossuth tér volt.

A vetélkedőnap kicsiknek és nagyoknak egyaránt tartalmas szórakozást kínált, hiszen 13 játékos „állomáson” teheték próbára a résztvevő családok ügyességüket, valamint szelektív hulladékgyűjtéssel kapcsolatos tudásukat. A regisztrációnál átvett „menetlevelükben” gyűjthették a különböző játékos feladatoknál a pontokat a családok. Ilyen feladatok pl. lengőteke, szelektáló verseny, óriás kirakó, labirintus, sajtfal, Szuper Szelekt Ákos (mobiltelefonos applikáció), valamint a 2023-ban elkészült Mini válogat stb.

A feladatok teljesítése után a tapasztalatok mellett ajándékokkal is gazdagodhattak a résztvevő gyerekek, hiszen minden leadott menetleveléért cserébe egy kis kukát, vagy napszemüveget vehettek át.



A legjobban teljesítő első három helyezett családot szintén jutalmaztuk. (I. helyezett: utazási utalvány, II. helyezett: kerékpárutalvány, III. helyezett: autós fedélzeti kamera) Külön díjaztuk a legjobban teljesítő, kizárólag óvodás gyerekeket nevező családot (jutalma egy autós fedélzeti kamera volt).

A vetélkedőkön való sikeres részvétel nemcsak a családok számára jelentett nyereséget, hanem az oktatási/nevelési intézmények is jutalmat kaphattak. Versenyt hirdettünk ugyanis az iskolák és óvodák között is. Minél több családot (egy család: min. 2 fő) nevezett be egy intézmény a családi napra, annál nagyobb esélye volt a fődíj elnyerésére, ami iskolák esetében egy 50.000 Ft értékű sportszerekre beváltható utalvány, óvodák esetében szintén 50.000 Ft értékű játékokra váltható utalvány volt.

A tanulságos és gyakorlatias játékok mellett arcfestőkkel, kukásautó bemutatóval, kézműves sátorral, ugrálóvárral, és sok-sok érdekes programmal vártuk a résztvevőket. A fellépők között olyan neves előadók is szerepeltek, mint az Alma együttes, valamint este Ádám és Éva lépett fel a Neoton famíliából.



Ne dobd ki az iskolatáskád! - adománygyűjtő akció

2023. július 12. és augusztus 24. között Nyíregyháza Megyei Jogú Város Önkormányzata és az ÉAK Nonprofit Kft. akciót hirdetett "NE DOBD KI AZ ISKOLATÁSKÁD! - Fenntartható iskolakezdés" néven. Az akció során iskolakezdéssel kapcsolatos használt, de még szép állapotú tárgyakat gyűjtöttünk a nyíregyházi hulladékudvarokban, a Korányi F. u. és a Kerék u. 1. sz. alatt.

A városlakók szociális érzékenységét mutatja, hogy nagyon szép számban gyűltek az iskolakezdéshez szükséges különböző eszközök.

Nemcsak iskolatáskák, hanem pl. tolltartók, tornaszákok, füzetek, irattartó mappák, ceruzák, gyurmák, zsírkreták, filctollak is érkeztek a Hulladékudvarokba.

Számokban ez például a következőket jelenti:

- iskolatáska: 111 db
- tolltartó: 65 db
- torna zsák: 42 db
- füzet: 162 db

A gyűjtést a Nyíregyházi Család- és Gyermejkölési Központ számára szerveztük.

Az idei évben magánszemélyek mellett 3 alapfokú oktatási intézményből is érkezett be adomány. Ez a három intézmény a Nyíregyházi Apáczai Csere János Általános Iskola, a Nyíregyházi Móricz Zsigmond Általános Iskola, valamint az Eötvös József Gyakorló Általános Iskola. (Ezekből az intézményekből összesen 14 db iskolatáska gyűlt össze, valamint tornaszákok, tolltartók, illetve egyéb iskolakezdéshez szükséges eszköz)



Eröművek éjszakája

2023-ban is csatlakozott az ÉAK Nonprofit Kft. az Eröművek éjszakája nevű kezdeményezéshez. Október 27-én, a Nyíregyházi Hulladékkezelő Központ ismét megnyitotta kapuit az érdeklődők előtt, akik megtekinthették a szelektív hulladékok válogatását, újrahasznosításra történő előkészítését, az MBH technológiát, a hulladéklerakó depóniát, valamint a komposztelepet.

Marketing gyémántdíj

Társaságunk évek óta kiemelt figyelmet fordít a tudatos PR marketing tevékenység hatékony megvalósítására. Ezen tevékenységünk 2023-ban is elismerésre került országos szinten, hiszen a 2023-ban szervezett „Karácsonyfáért ajándék! – Ültess egy karácsonyfát” akciót marketing gyémánt díjjal jutalmazta a Magyar Marketing Szövetség. Így 2022 után 2023-ban is egy marketing gyémánt büszke tulajdonosai lehetünk.



50



Az akciókon, rendezvényeken kívül a következő tájékoztató kiadványokat készítettük 2023. évben

51

Hulladékszállítási naptár

Minden évben elkészítjük a szolgáltatási területünkön található települések hulladékszállítási naptárait, melyeket egyrészt a 2024. évi I. negyedéves számlák mellékletként, másrészt osztás útján juttatunk el a lakosság számára nyomtatott formában. Továbbá a honlapunkon és az NYHApp-on is megtekinthető, hogy egész évben tájékozódhassanak ügyfeleink. 2023-ban a szolgáltatási területünkön 339 fféle hulladékszállítási naptárat készítettünk összesen 185.808 példányban.

A papíralapú hulladékszállítási naptár kiadványunk A/4-es formátumú színes tájékoztató, mely egész évben teljes körű tájékoztatást ad a lakosság számára, a különböző gyűjtési napokról, lomtalanításra való bejelentkezés időszakáról, valamint az általunk szervezett akcióinkról, rendezvényeinkről.



8. SZAKHATÓSÁGI ENGEDÉLYEK, ENGEDÉLYEZTETÉSEK, FELÜLVIZSGÁLATOK

52

Az Egységes Környezethasználati Engedélyeink előírásai alapján továbbra is folytattuk a hulladéklerakók üzemeltetési, utógondozási és környezetvédelmi monitoringozási munkálatait, ennek értelmében valamennyi vizsgálatot és jelentést elkészítettünk, melyek a területileg illetékes Környezetvédelmi, Természetvédelmi és Hulladékgazdálkodási Főosztály által elfogadásra kerültek. A hulladéktestben bekövetkező mechanikai változások káros hatásainak elkerülése érdekében a depóniák szigetelő fóliája épségének vizsgálatára évente geofizikai ellenőrző méréseket kell végezni. A végrehajtott teljes körű vizsgálat eredménye alapján a szigetelő fólia hibátlan a geofizikai ellenőrző rendszeren, így a depóniák nem jelentenek a környezetre veszélyt.

A bázisévben a Hulladékkezelő Telepek területén továbbra is üzemeltettük a fordított ozmózis elvén működő konténeres csurgalékvíztisztító berendezést, melyet szigorú önellenőrzési tevékenységgel összekötve a Szabolcs-Szatmár-Bereg Megyei Katasztrófavédelmi Igazgatóság vízjogi üzemeltetési határozataiban jóváhagyott.

2023 márciusában az Népegészségügyi Osztály (volt ÁNTSZ) szakemberei hatósági ellenőrzés keretében felülvizsgálták a Regionális Hulladékkezelő Telep, valamint a nyíregyházi hulladékudvarok kémiai-, biológiai-, környezetvédelmi kockázatait. Az ellenőrzésről készült jegyzőkönyvek nem állapítanak meg eltérést.

Tárgyévben megtörtént a nyíregyháza-orosi, fehérgyarmati és a tiszaszentmártoni, Hulladéklerakó Telepek ötévente esedékes teljes körű környezetvédelmi felülvizsgálata, valamint a tevékenységek környezetvédelmi hatásainak vizsgálata, melynek eredményeként megállapítást nyert, hogy Társaságunk, mint környezethasználó, nem sértette meg a jogszabályban és a hatósági határozatban foglalt előírásokat és a tevékenység végzésével nem jelentünk kockázatot a környezetre. Ezért valamennyi kezelőtelepünk továbbra is egységes környezethasználati engedélyt kapott.

A MOHU MOL Hulladékgazdálkodási Zrt., mint koncessziós társaság 2023. július 1-jétől látja el az évente mintegy 5 millió tonna települési (lakosságtól és intézményektől, gazdálkodó szervezetektől származó háztartási és háztartásihoz hasonló) hulladék begyűjtését és kezelését, továbbá elindítja a hazai kiterjesztett gyártói felelősségi rendszert (EPR), megszervezve az e rendszer hatálya alá tartozó termékkörökből származó hulladékok hulladékgazdálkodási feladatait is. Az új rendszerre történő zökkenőmentes átállás, illetve felkészülés során számos hulladékgazdálkodási engedélyünk módosítását hajtottuk végre a minél szorosabb együttműködés reményében. Létesítményeink engedélyeit megreformáltuk.

Az országos hulladékgazdálkodási hatóság a koncesszori alvállalkozói nyilvántartásba veszi a hatályos szerződéssel - hulladékról szóló törvény szerinti engedély vagy nyilvántartásba vétel alapján hulladékgazdálkodási résztevékenységet végző gazdasági társaságnak a koncesszonnal, illetve koncessziós társasággal közvetlenül vagy egy vagy több másik koncesszori alvállalkozón keresztül, közvetetten az állami hulladékgazdálkodási közfeladat ellátásában történő közreműködés tárgyában kötött szerződése - rendelkező, állami hulladékgazdálkodási közfeladat ellátásában részt vevő koncesszori alvállalkozókat. Az alvállalkozó az állami hulladékgazdálkodási közfeladat ellátásában történő közreműködésre irányuló tevékenységének megkezdését megelőzően a szerződés megkötését követően haladéktalanul, de legkésőbb 8 napon belül kérelmezi a hatóságnál a nyilvántartásba vételét. Társaságunk - az

előzőekben részletezett - valamennyi szerződése tekintetében eleget tett a nyilvántartásba vételi kötelezettségnek.

53

2023 évben befejeződött a „Komplex hulladékgazdálkodási rendszer fejlesztése a Szabolcs-Szatmár-Bereg megyében, különös tekintettel az elkülönített hulladékgyűjtési, szállítási és előkezelő rendszerre” elnevezésű KEHOP-3.2.1-15-2017-00025 azonosítójú projekt tervezési és kivitelezési munkálatai, mely részeként telephelyenként az alábbi új beruházások valósultak meg:

- *Nyíregyháza:* A meglévő hulladékválogató csarnok (válogatómű, hrsz. 02350/10) bővítése az épület D-i oldalán került megvalósításra, 990 m² alapterülettel. A szelektív válogató üzem fejlesztése, a meglévő technológia mellett. A szelektív hulladékválogató mű technológiája úgy épült ki, hogy a fejlesztés által létrehozott új válogató műnek önállóan és a meglévővel együttesen is működni kell tudnia. A fejlesztés során a tervezett új (optikai válogató) válogatási kapacitás: 16000 t/év beszállított szelektíven gyűjtött hulladék két műszakos munkarendben.
Három oldalról fedett szín (bálatároló) építése. A tervezett bálatároló egy oldalon nyitott szín lesz, amely 7 keretállásból álló acélszerkezetű 1008 m² hasznos alapterületű, egyterű építményként valósult meg. A tervezett létesítmény célja a válogatóműből kikerülő kész bálák ideiglenes tárolása.
Szociális épület létesítése, célja a területen fizikai munkát végző dolgozók fekete-fehér rendszerű átöltözése, a munkavégzés szüneteiben a pihenés és étkezési lehetőség biztosítása, valamint a szellemi és adminisztrációs munkát végző munkavállalók részére iroda, tárgyaló és vizesblokk kialakítása. A tervezett fekete-fehér öltöző nettó alapterülete 172,75 m², acélváz szerkezetű, földszintes épület.
- *Kisvárd:* a telephelyen a szelektíven gyűjtött hulladékok átrakását és tovább szállítását elősegítő „Walking floor” átrakóállomás épült (125,97 m²). Az átrakóállomás tervezett kapacitása 30 000 t/év hulladék logisztikai célú fogadása, két műszakos munkarendben. Továbbá a helyszínen a beruházás keretében 1 db három oldalról zárt, fedett csarnok építése valósult meg (1 229 m²). A meglévő MBH előkezelő területen a jelenleg megtalálható és üzemelő hulladék előkezelő eszközök a tervezett csarnokba kerültek áthelyezésre.
- *Nagyecsed:* a beruházás keretében 1 db három oldalról zárt, fedett csarnok építése valósult meg (1 229 m²). A meglévő MBH előkezelő területen a jelenleg megtalálható és üzemelő hulladék előkezelő eszközök a tervezett, újonnan létesülő csarnokba kerültek áthelyezésre.

A kivitelezés befejezésével, valamint a projekt lezárásával elindítottuk az ÉTDR felületen használatbavételi engedélyeztetési eljárásokat. Továbbá kezdeményeztük a projekt részeként megépült vízjogi létesítmények vízjogi üzemeltetési engedély kiadását.

2023 évben a Társaságunknál működő Integrált Minőség- és Környezetmenedzsmenti rendszer megújító auditja sikeresen megtörtént az EN ISO 9001:2015 és EN ISO 14001:2005 nemzetközi szabványok alapján (hulladékgazdálkodási közszolgáltatás és egyéb engedélyhez kötött hulladékgazdálkodási tevékenységre vonatkozóan).

54

Szabolcs-Szatmár-Bereg Vármegyei Kormányhivatal Környezetvédelmi, Természetvédelmi és Hulladékgazdálkodási Főosztálya évente egy alkalommal ellenőrzés keretében, a hatályos jogszabályok alapján megvizsgálja a Nyíregyházi, Kisvárdai és Nagyecseddi Regionális Hulladékkezelő Telepek működését, annak környezetvédelmi, hulladékkezelési, nyilvántartási és adatszolgáltatási megfelelőségét. A tárgyévi ellenőrzés során a hatóság megállapította, hogy Társaságunk, mint környezethasználó, nem sértette meg a jogszabályban és a hatósági határozatban foglalt előírásokat és a tevékenység végzésével nem jelentünk kockázatot a környezetre.

Összegezve: valamennyi jogszabályban előírt környezetvédelemmel (hulladékgazdálkodással, levegővédelemmel, földtani közeg és vízvédelemmel, természetvédelemmel, zajvédelemmel) kapcsolatos adatszolgáltatásnak, bevallásnak, engedélyeztetési eljárásnak és jelentésnek, valamint előírt kötelezésnek telephelyenként és tevékenységi körönként határidőben eleget tettünk, valamint az erre irányuló ellenőrzéseket sikeresen abszolváltuk.



Szabolcs-Szatmár-Bereg Megyei
Szilárdhulladék-gazdálkodási Társulás
4400 Nyíregyháza, Hősök tere 5.

TÁRS/38-1/2024.

Döntéshozatal:
Egyszerű többség

ELŐTERJESZTÉS

– a Társulási Tanácshoz –

az ÉAK Nonprofit Kft. 2023. évi éves beszámolójának elfogadására

Az előterjesztést

készítette

Éberhardt Gábor
ÉAK Nonprofit Kft.
ügyvezető

**törvényességi szempontból
ellenőrizte**

Dr. Papp Csaba
munkaszervezet vezetője

Tisztelt Társulási Tanács!

A Társaság 2023. évi üzleti terve úgy készült, hogy a készítés időpontjában csak az első félévre tervezett bevételei voltak jó közelítéssel ismertek, mivel az ágazat 2023. II. félévétől gyökeres átalakulás előtt állt.

A hulladékgazdálkodás rendszere 2023. évben alapjaiban változott meg: I. félévben még az NHKV volt a felelős a hulladékgazdálkodási közszolgáltatás irányításáért és finanszírozásáért. A II. félévtől azonban az állami hulladékgazdálkodási feladatok ellátását az ország teljes területén a MOL Nyrt., mint 35 évre szerződött koncesszor végzi.

Az I félév közszolgáltatási árbevételét az NHKV Zrt. 2023. januárjában kiközölte a Társaság felé, majd a záró elszámolás szeptemberben meg is történt.

2023.07.01-je óta az országos hulladékgazdálkodási rendszert a MOL Nyrt, mint koncesszor szervezi és finanszírozza, döntően alvállalkozási szerződéseken keresztül.

2023. II. félév adatai alapján látható, hogy az alvállalkozói díjakat a MOHU a korábbi finanszírozási adatokból, a korábbi mennyiségi adatokra osztva kalkulálta, így azok kellő mértékben fedezik a Társaság költségeit.

Pozitív változást jelent, hogy a MOHU havi elszámolás alapján fizeti az alvállalkozói díjakat, továbbá a teljes szerződéses összeg havi rendszerességgel kiszámlázható, és határidőre be is érkezik. A biztos finanszírozással a Társaság likviditási helyzete jelenleg nincs veszélyben: jelenlegi feltételek mellett az új rendszer jól kiszámítható, stabil működést ígér.

Koncesszió kívüli szolgáltatási terület maradt az építési hulladék szállítása és kezelése, melyet továbbra is piaci alapon végez az ÉAK Nonprofit Kft.

A fentiek alapján 2023. év I. félévében a Társaság bevételeinek döntő része az állami tulajdonú NHKV Zrt-től, majd a II. félévben a MOHU-MOL Zrt.-től. - közvetlenül vagy régiókoordinátorain keresztül közvetetten - származott. Ezen bevételeken túlmenően a Társaság állami, ill. önkormányzati forrást vagy támogatást nem kapott, a fennálló beruházási hitelen túlmenően hitelt nem vett igénybe.

2023-ban a társaság célja az volt, hogy sikeresen integrálódjon a koncesszori rendszerbe, továbbá, hogy - a koncessziós társaság finanszírozása mellett - az ÉAK Nonprofit Kft. piaci értékét folyamatosan növeljük a tulajdonosi vagyontartásának megőrzésére és gyarapítására érdekében.

A koncessziós rendszerre történő átállás során stabilitást jelentett az a tény, hogy a Társaság rendelkezik a teljes vertikumú hulladékgazdálkodási feladatellátáshoz szükséges műszaki, humánerőforrás és pénzügyi kapacitással, ami nagymértékben köszönhető a tulajdonosok eddigi döntéseinek, mellyel elősegítették, hogy a koncessziós rendszerben a feladatellátást változatlan színvonalon, hosszú távon folytatni tudja az ÉAK Nonprofit Kft.

Az előterjesztéshez tartozó határozat-tervezethez mellékelt beszámoló szöveg és táblázatos adatai a 2023. évi gazdálkodásról részletes információt nyújtanak a Társulási Tanács részére.

Kérem a Tisztelt Társulási Tanácsot, hogy tárgyalja meg az előterjesztést és fogadja el a mellékelt határozat-tervezetet.

Nyíregyháza, 2024. május 16.

Seszták Oszkár
a Társulási Tanács elnöke





Szabolcs-Szatmár-Bereg Megyei
Szilárdhulladék-gazdálkodási Társulás
4400 Nyíregyháza, Hősök tere 5.

**SZABOLCS-SZATMÁR-BEREG MEGYEI SZILÁRDHULLADÉK-
GAZDÁLKODÁSI TÁRSULÁS TÁRSULÁSI TANÁCSÁNAK
.../2024. (V.23.) számú
HATÁROZATA**

az ÉAK Nonprofit Kft. 2023. évi éves beszámolójának elfogadásáról

A Társulási Tanács

1. az ÉAK Nonprofit Kft. 2023. 12. 31-i fordulónapra elkészített 2023. évi éves beszámolóját megtárgyalta és a határozat melléklete szerinti tartalommal elfogadja, az alábbiak kiemelése mellett:
 - a mérleg főösszege 13.459.935 eFt,
 - a tárgyévi adózott eredmény 315.490 eFt (nyereség),
2. egyetért azzal, hogy a nyereség eredménytartalékba kerüljön.

Határozatot kapják:

1. ÉAK Nonprofit Kft., Székhelyén
2. Szabolcs-Szatmár-Bereg Megyei Szilárdhulladék-gazdálkodási Társulás, Helyben
3. Szabolcs-Szatmár-Bereg Megyei Szilárdhulladék-gazdálkodási Társulás munkaszervezete, Helyben

Nyíregyháza, 2024. május 23.



Szabolcs-Szatmár-Bereg Megyei
Szilárdhulladék-gazdálkodási Társulás
4400 Nyíregyháza, Hősök tere 5.

TÁRS/37-1/2024.

Döntéshozatal:
Egyszerű többség

ELŐTERJESZTÉS

a Társulási Tanácshoz

az ÉAK Nonprofit Kft. 2024. évi üzleti tervének elfogadására

Az előterjesztést

készítette

Éberhardt Gábor
ÉAK Nonprofit Kft.
ügyvezető

törvényességi szempontból
ellenőrizte

Dr. Papp Csaba
munkaszervezet vezetője

Tisztelt Társulási Tanács!

Az ÉAK Nonprofit Kft. 2024. évre elkészítette üzleti tervét, mely teljes terjedelemben az előterjesztéshez tartozó határozat-tervezet mellékletét képezi és melynek elfogadását indítványozom.

A Szabolcs-Szatmár-Bereg Megyei Szilárdhulladék-gazdálkodási Társulás Társulási Megállapodásának IX.1.1. m) pontja rendelkezik a Társulási Tanács alapítói tulajdonosi jogainak gyakorlásáról. A Társulási Tanács ennek értelmében a tulajdonában álló gazdasági társaság üzleti tervének jóváhagyásáról társulási ülésen testületi határozattal dönt, mely döntést a Társulási Tanács elnöke az ÉAK Nonprofit Kft. taggyűlésén, mint tulajdonostárs képviseli.

Az ÉAK Nonprofit Kft. a 2024. évi üzleti tervének vezetői összefoglalójában és szöveges ismertetőjében részletesen bemutatta az üzleti tervet megalapozó körülményeket, melyek a pénzügyi tervet alátámasztják.

Kérem a Tisztelt Társulási Tanácsot, hogy tárgyalja meg előterjesztést és fogadja el a mellékelt határozat-tervezetet.

Nyíregyháza, 2024. május 16.



Seszták Oszkár
a Társulási Tanács elnöke



Szabolcs-Szatmár-Bereg Megyei
Szilárdhulladék-gazdálkodási Társulás
4400 Nyíregyháza, Hősök tere 5.

**SZABOLCS-SZATMÁR-BEREG MEGYEI SZILÁRDHULLADÉK-
GAZDÁLKODÁSI TÁRSULÁS TÁRSULÁSI TANÁCSÁNAK
.../2024. (V.23.) számú
HATÁROZATA**

az ÉAK Nonprofit Kft. 2024. évi üzleti tervének elfogadásáról

A Társulás Tanács

1. az ÉAK Nonprofit Kft. 2024. évi üzleti tervét a határozat melléklete szerinti tartalommal elfogadja,
2. felhatalmazza a Társulási Tanács elnökét, hogy az ÉAK Nonprofit Kft. taggyűlésén tulajdonostársként a Társulási Tanács döntését képviselje.

Határozatot kapják:

1. ÉAK Nonprofit Kft., Székhelyén
2. Szabolcs-Szatmár-Bereg Megyei Szilárdhulladék-gazdálkodási Társulás, Helyben
3. Szabolcs-Szatmár-Bereg Megyei Szilárdhulladék-gazdálkodási Társulás munkaszervezete, Helyben

Nyíregyháza, 2024. május 23.



Nonprofit Kft.



ÜZLETI TERV

2024

Kooperáció:
mo.hu

NEM. HULLADÉKGAZDÁLKODÁSI ZRT

Tartalomjegyzék

1. BEVEZETŐ	3
2. KÜLDETÉSI NYILATKOZAT	4
3. VEZETŐI ÖSSZEFOGLALÓ A 2024. ÉV ÜZLETI TERVÉHEZ	5
4. SWOT ANALÍZIS	7
5. AZ ÉAK NONPROFIT KFT. BEMUTATÁSA	8
5.1 ESZKÖZPARKUNK	9
5.2 LÉTESÍTMÉNYEINK.....	10
5.3 TEVÉKENYSÉGEINK.....	10
6. PR, MARKETING TERV	19
6.1 A TÁRSASÁG ÁLTAL MEGSZERVEZÉSRE KI-RÜLŐ PROGRAMOK BEMUTATÁSA	19
6.2 KÖLCSÖ PR, MARKETING	20
7. MŰKÖDÉSI ÉS FEJLESZTÉSI CÉLOK	21
8. HUMÁNERŐFORRÁS GAZDÁLKODÁS	27
9. PÉNZÜGYI ÉS TŐKESZÜKSÉGLETI TERVEK	30
9.1 EREDMÉNY TERV.....	30
9.2 BEVÉTELEK TERVEZÉSE	30
9.2.1 Árbevétel.....	30
9.2.2 Egyéb bevételek.....	34
9.2.3 Pénzügyi bevételek	34
9.3 KÖLTSÉGEK ÉS RÁFORDÍTÁSOK TERVE.....	36
9.3.1 Arvagyjellegű költségek és ráfordítások.....	36
9.3.2 Személyi jellegű és egyéb ráfordítások.....	40
9.4 A TÁRSASÁG EREDMÉNYE.....	44

1. BEVEZETŐ

Az ÉAK Észak-Alföldi Környezetgazdálkodási Nonprofit Korlátolt Felelősségű Társaság alapadatai

1. A társaság tagjai:

Szabolcs-Szatmár-Bereg Megyei Szilárdhulladék-gazdálkodási Társulás

Székhely: 4400 Nyíregyháza, IIőssik tere 5.

Nyilvántartási szám (PIR törzsszám): 445847

Képviselőre jogosult neve: Seszták Oszkár elnök

Nyíregyháza Megyei Jogú Város Önkormányzata

Székhely: 4400 Nyíregyháza, Kossuth tér 1

Nyilvántartási szám (PIR törzsszám): 731762

Képviselőre jogosult neve: Dr. Kovács Ferenc polgármester

2. Székhely: 4400 Nyíregyháza, Bokréta utca 22.
3. Telephely: 4400 Nyíregyháza, nyíregyházi külterületi 0235/1/5. hrsz
4551 Nyíregyháza - Oros, Szállási u. 72
4400 Nyíregyháza, Kurányi F. u. 3
4. Fióktelep: 4600 Kisvárdai, kisvárdai külterületi 068/17 hrsz.
4355 Nagyecsed, nagyecsed külterületi 0188/19. hrsz
4700 Mátészalka Ecsedi u. vége 0174/12 hrsz.
5. Főtevékenység: 3811 Nem veszélyes hulladék gyűjtése
6. Törzstőke: 2.700.000.000,- Ft, ebből
Pénzbeli hozzájárulás 356.000.000-Ft
Nem pénzbeli hozzájárulás 2.344.000.000-Ft
7. Képviselőre jogosult:
Éberhardt Gábor
8. Könyvvizsgáló: PV ALDUJ Könyvvizsgáló Kft.
4400 Nyíregyháza, Munkás út 53. Cg. 15-09-064140
képviselőre: Varga János
9. Felügyelő Bizottság:
Mártha Mihály Tibor
Tormási Góza László
Obuczki Béláné
Végh Endre
Jenei Lászlóné
Nagy Csaba

2. KÜLDETÉSI NYILATKOZAT

2023.07.01-jétől kezdődően 35 éven keresztül Magyarország hulladékgazdálkodási rendszerét a MOHU-MOI. Zrt. mint koncesszor szervezi és finanszírozza, döntően alvállalkozási szerződéseken keresztül. Az ÉAK Nonprofit Kft. a hulladékgazdálkodás színter valamilyeni részfolyamatában közreműködik, mint koncesszori alvállalkozó.

Társaságunk az állami hulladékgazdálkodási közfeladatellátás koncessziós modelljére történő átállást követően közreműködőként vállalja, hogy a lakossági és intézményi közszolgáltatást a koncesszor által meghatározottak szerint magas minőségben ellátja, a feladatellátáshoz szükséges erőforrásokat biztosítja, és a vállalt közreműködői feladatok jellegéhez és lehetőségeihez mérten aktívan közreműködik a magyarországi hulladékgazdálkodási vállalatok és kötelezések teljesítése érdekében.

Alvállalkozói feladataink a környezetvédelmi előírások betartása mellett a vegyes hulladék és az elkülönítetten gyűjtött hulladékok ingatlanhasználóktól történő átvétele, a kezelés helyére történő szállítása, előkezelése, gyűjtőszigetek és hulladékudvarok, hulladékkezelő létesítmények üzemeltetése.

A hulladékgazdálkodási szolgáltatás folyamatos és magas színvonalú, a közegészségügy és környezetvédelem szempontjait maradéktalanul érvényesítő fenntartása alapvető társadalmi kérdés, közérdek. Ezért Társaságunknak elsődleges célja és küldetése, hogy szolgáltatási területén a feladatellátást a fenti elvek alapján végezze. A hulladékgazdálkodási tevékenységek gyakorlása során következetesen támogatjuk a hulladékhierarchia rendszereként meghatározott elsőbbségi sorrendet, elősegítve az újrahasználatot és az újrafeldolgozást annak érdekében, hogy a hulladéklerakókba kevesebb hulladék kerüljön.

3. VEZETŐI ÖSSZEFOGLALÓ A 2024. ÉV ÜZLETI TERVÉHEZ

Tisztelt Tulajdonosok!

A 2024. évi üzleti terv megalapozottsága jelenlegi ismereteink szerint *szilárd és jól tervezhető*; ez lesz az első teljes olyan év, amikor Társaságunk a koncessziós rendszerben, koncesszori alvállalkozóként végzi hulladékgyűjtési feladatait.

2023 évben Társaságunk sikeresen lépett át az új koncessziós rendszerbe; gyakorlatilag valamennyi korábbi tevékenységünket továbbra is végezzük, valamint valamennyi infrastruktúránk, eszközünk és humán erőforrásunk lekötésre került. Sőt, tevékenységünk ehhez az évben új elemekkel is bővült.

2023 év végén koncesszori alvállalkozói szerződéseink meghosszabbításra kerültek, így 2024 évben valamennyi feladatunk ismert, bevételük a 2023. évi fajlagos árszinten tervezhető. Alvállalkozói díjainkban sajnos nem sikerült emelést elérni, de terveink szerint a kialakult díjak így is kellő fedezetet nyújtanak költségeinkre. Alvállalkozói díjaink emelésére gyakorlatilag csak a MFKH által meghatározott mértékben lenne lehetőségünk; de éppen a MEKH által meghatározott hatósági lerakási díj 2024-ben 10%-kal csökkent a 2023. évi díjhoz képest.

A 2024. évi tevékenységünket, ill. elvégzendő feladatainkat az alvállalkozói szerződések részletesen meghatározzák: a lakosság felé nyújtott szolgáltatásban csak a MOIU-MOL utasítására lehetséges változás.

A fentiek alapján 2024. évben bevételünk meghatározó része a koncessziós társaságtól származik majd, így ezen bevételükön túlmenően társaságunk önkormányzati forrás vagy támogatás igénybevételével – a korábbi éveknek megfelelően – 2024 évben sem tervez.

Koncesszióon kívüli szolgáltatási terület maradt az építési hulladék szállítása és kezelése, melyet továbbra is piaci alapon végez az EAK Nonprofit Kft.

Jelen üzleti terv a bérköltségek 15%-os emelését tartalmazza, továbbá – igazolva a MOL támasztotta követelményekhez, valamint az év közben beinduló új tevékenységek (kiszáradai átrakó és nyíregyházi visszaváltási rendszer) erőforrás igényéhez – kisebb létszám-bővítést is tartalmaz. Energiafogyasztásunk (döntően villamosenergia) költsége az új válogatósor üzembe lépésével növekszik, valamint üzemanyag költségünket az igen magas 2023. évi árszinten tervezjük.

Energia és üzemanyag költségeink jelentős racionalizálására nincs mód, mivel a hulladékgyűjtési tevékenységünk színvonalán (ill. a koncesszor által meghatározott feladatokon) nem csökkenthetünk, így a meghatározott ill. kialakított fajlagos díjak adott szolgáltatási elemekhez és mennyiségi célértékekhez kötöttek.

Jelentős költség növekedést okoz továbbá a jelenleg futó (illetve meghosszabbított) KFHOP programban elkészülő létesítmények és gépek üzemeltetésbe vétele, melyek eredményeként a Társulás felé - az eddigieknek megfelelően - a felmerülő értékesítés mértékével megegyező bérleti díjat fizet meg Társaságunk.

Terveinket összefoglalva elmondhatjuk, hogy az ÉAK rendelkezik a teljes hulladékgazdálkodási feladatellátáshoz szükséges műszaki, humánerőforrás és pénzügyi kapacitással, ami nagymértékben köszönhető a tulajdonosok eddigi döntéseinek, mellyel elősegítették, hogy a koncessziós rendszerben a feladatellátást változatlan színvonalon, hosszú távon folytathassunk.

2024 évben is célunk, hogy - a koncesszori rendszerben, a koncessziós társaság finanszírozása mellett - Társaságunk piaci értékét folyamatosan növeljük a tulajdonosi vagyon megtartása és gyarapítása érdekében.

Nyíregyháza, 2024. 02. 29



Éberhart Gábor
igyevezető
ÉAK Nonprofit Kft.

4. SWOT ANALÍZIS

ERŐSSÉGEK

- az állami hulladékgazdálkodási közfeladat ellátás teljes vertikumát lefedő, a szolgáltatás ellátására alkalmas eszközrendszer, létesítmények és géppark.
- a koncesszori rendszerben stabil, versenyképes alvállalkozói pozíció,
- stabil, támogatói tulajdonosi háttér,
- jó szakmai felkészültséggel rendelkező, a céghez lojális alkalmazottai állomány,
- megfelelő tapasztalat a hulladékgazdálkodás különböző területein,
- korrektség az üzleti életben,
- széleskörű kapcsolatrendszer,
- jelentős vagyoni háttér,
- képesség a fejlődésre, megújulásra, mind több feladat saját vállalkozásban történő megoldására,
- országos szakmai elismertség a hulladék-gazdálkodás területén,
- környezettudatos gondolkodás,
- megfelelő, jó referenciák,
- modern, naprakész vállalatirányítási rendszer.

GYENGESÉGEK

- a nemzeti vagyoni jellegű eredő többlet kötelezettségek, jogszabályi korlátozások, speciális adóterhek,
- feltújítást igénylő ingatlanok/avuló géppark növekvő javítási költségekkel,
- képzett munkaerő megtartásának nehézségei,
- az önkormányzati közfeladat megszűnésével korlátozott jogérvényesítési lehetőség,
- a szolgáltatás bővítésének korlátozott lehetőségei,
- lakosság alacsony környezet-tudatossága,
- lakosság / önkormányzatok korlátozott közreműködése az adatnyilvántartás során
- egyes hulladék mennyisége, annak magas lerakási aránya.

LEHETŐSÉGEK

- tulajdonosi eszközbeszerzések megindítása, megvalósítása,
- kapacitásnövelő beruházások kivitelezése,
- a levedelmesség javítása magasabb bevétel elérésével,
- jó banki kapcsolatok,
- támogató tulajdonosi hozzáállás,
- szakember ellátottság fejlesztése,
- létesítmények, eszközrendszerek állagmegővése, érték növelő fejlesztése
- lakossági szemléletformálás.

VESZÉLYEK

- bizonytalan jogszabályi környezet,
- lehetetlen elvárásokat és feltételeket tartalmazó, indokolatlan költségeket kikényszerítő, túlbiztosított koncesszori alvállalkozói rendszer,
- túlzó és irracionális koncesszori elvárások,
- a jövedelmesség hiánya és a magas extraprofit adók miatt nem biztosított a fejlesztések forrása a szükséges mértékben,
- tulajdonosi (önkormányzati) eszközpótlás, kapacitásbővítés lehetőségének megszűnése,
- a felhalmozott Fejlesztési Alap inflálódása.

5. Az EAK Nonprofit Kft. BEMUTATÁSA

A Magyar Állam és a MOL csoport tag, mint Koncessziós Társaság között 2022. július 28. napján az állami hulladékgazdálkodási közfeladat koncessziós jog alapján történő ellátása tárgyában létrejött megállapodás alapján a Koncessziós Társaság 2023. július 1. napjától kizárólagosan jogosult az állami hulladékgazdálkodási közfeladat ellátására, ezen belül a Magyarország területén keletkező meghatározott típusú hulladék gyűjtésére, szállítására, elkezelésére, kereskedelmére, közvetítésére és a Területen keletkező meghatározott típusú hulladékokkal kapcsolatos rendszerszervezésre. Az állami hulladékgazdálkodási közfeladat elvégzése a Koncessziós Társaság feladata, melyhez alvállalkozót vehet igénybe.

Társaságunk 2023. július 1. napjától, mint koncesszori alvállalkozó, Területi Szolgáltató 247 településen biztosítja a koncesszióra adott állami hulladékgazdálkodási közfeladatellátást. A tavalyi évben megkötött alvállalkozói szerződések alapján a rendelkezésre álló személyi állomány feladatellátása, a gépjármű- és eszközparkunk folyamatos kihasználása, valamint a lakosságnál, intézményeknél, gazdasági társaságoknál keletkező hulladékok elszállítása és kezelése továbbra is zökkenőmentesen biztosíthatóvá vált.

Társaságunk ellátja a vegyes hulladék, az elkülönítetten gyűjtött hulladék gyűjtését a keletkezés helyén, gyűjtőszigeteken illetve hulladékudvarokban, továbbá elvégzi ezen hulladékoknak a kezelés helyére történő szállítását. A hulladékok kezelését, hasznosításra történő előkészítését, hasznosítását és ártalmatlanítását a jogszabályoknak megfelelően három telephelyen végezzük. Nyiregyháza, Kisvárdán és Nagycseden. Területi Szolgáltatóként ellátjuk a közszolgáltatással kapcsolatos adminisztrációs, ügyfélszolgálati és PR tevékenységet. A jogszabályoknak megfelelően a működésünkhöz szükséges mindennemű engedéllyel, valamint integrált Minőség- és Környezetirányítási rendszerrel rendelkezünk.

S.1 Eszközparkunk

2024.	Nyíregyházi Hulladék- szállítási Divízió (db)	Nyíregyházi Hulladék- kezelő Üzem (db)	Kisvárdai Hulladék- szállítási Divízió (db)	Kisvárdai Hulladék- kezelő Üzem (db)	Nagyecsed Hulladék- szállítási Divízió (db)	Nagyecsed Hulladék- kezelő Üzem (db)
Külsős gépjármű	13	0	23	0	21	3
Nyerges gépjármű	2	0	3	0	0	3
Lánctalp konténeres gépjármű	12	0	7	0	3	3
Multiliftes gépjármű	6	2	3	0	0	3
Derűgépjármű	2	0	3	0	0	3
Traktor	7	2	3	0	2	3
Nyerges gépjármű felépítmény	1	0	3	0	0	3
Hatóerő gépjármű	0	3	3	0	0	1
Személygépjármű	9	3	0	0	0	0
Kiszárazógépjárművek	15	4	7	0	4	3
Tűkbillenős	0	3	0	2	0	3
Gépjárművek összesen:	97	11	38	2	30	4
Homlokrakodó	0	3	0	3	0	3
Tárgyaló	2	5	0	0	0	3
Forgórakodó	0	3	0	1	0	0
Kompaktor	0	1	0	1	0	1
Óvjáró lánnyíró	0	1	0	0	0	0
MT/ mg. Traktor	0	1	0	0	0	0
Mezőgazdasági traktor	0	0	0	1	0	1
Compostaprító és rosta	0	2	0	2	0	2
Szűrőesztérválasztó	0	1	0	1	0	1
Dízel meghajtású mechanikai biológiai gépson (MB-)	0	1	0	0	0	0
Dízel meghajtású mechanikai-biológiai hulladékkezelő gépson (Doppstadt Rosta, Doppstadt Örlő)	3	0	0	2	0	0
Szelektív hulladék válogatómű (PAAL GÉPSZEM)	3	1	0	0	0	0
Doppstadt Rosta	3	0	0	0	0	1
Doppstadt Örlő	3	0	0	0	0	1
Szárazító	3	0	0	0	0	1
Egyéb munkagépek összesen:	1	22	0	11	0	11

5.2 Létesítményeink

- o Székhely:
4400 Nyíregyháza, Bokréta utca 22,
- o Központi telephely:
4400 Nyíregyháza, Bokréta u. 22,
- o Ügyfélszolgálati Centrum
4400 Nyíregyháza, Bokréta u. 22.
4400 Nyíregyháza, Korányi F. u. 3,
- o Regionális Hulladékkezelő Üzem:
Nyíregyháza - Orosz, Szállási u. 72.
Kisvárdai 068/17 hrsz
Nagyecsedi 0199/18 hrsz
- o Hulladékudvar:
4400 Nyíregyháza, Korányi F. u. 3.
4400 Nyíregyháza, Kerék u. 1,
4700 Mátészalka, 0174/12 hrsz., Ecsedi u. vége
- o Újrahasználati és Tájékoztató Központ
4400 Nyíregyháza, Kerék u. 1.

5.3 Tevékenységeink

5.3.1 Közszolgáltatási résztevékenység

Társaságunk az állami hulladékgazdálkodási közfeladat ellátására kötelezett MOHU MOI. Zrt., mint Koncessziós Társaság által kijelölt TAPPE Hulladékgazdálkodási, Köztisztasági, Szolgáltató Korlátolt Felelősségű Társasággal és az NISZ Zonok Zrt.-vel, mint régiókoordinátorokkal kötött Régiókoordinátori Közreműködői Szerződésekből adódóan 247 településen látja el a közszolgáltatási résztevékenység körébe tartozó feladatellátást.

12 település esetén az NISZ Zonok, 235 település esetén a TAPPE Kft. a régiókoordinátor.

A feladatellátás kiterjed a közszolgáltatási résztevékenységen belül gyűjtött

- vegyes hulladékok házhoz menő gyűjtésére,
- különítetten gyűjtött hulladékok házhoz menő és gyűjtőpontos gyűjtésére (PMFT, üveg, zöld és lomt)
- létesítményekben (hulladék udvar) keletkező hulladékok kezelő létesítménybe történő szállítására.

5.3.1.1 Vegyes hulladék gyűjtés, szállítás

Társaságunk a közszolgáltatási résztevékenységen belül a természetes személy ingatlanhasználó, a gazdálkodó szervezet és a költségvetési szerv ingatlanhasználók által biztosított, szabvány vegyes hulladék gyűjtő edényekből, heti minimum egyszeri (többszázas beépítettségű) illetve gazdálkodó szervezetek és költségvetési szervek egy részénél kétszeri (illetve háromszori) rendszerességgel elszállítja a vegyesen gyűjtött (maradék) hulladékot. A

gyűjtése speciális öntömörítős gépjárművekkel, illetve zárt hulladékgyűjtő konténerekkel végzzük, a lehető legkisebb környezeti igénybevétellel, kiporzás- és kiszóródás mentes szállítást biztosítva.

5.3.1.2 *Elkülönített gyűjtés*

- **Lomtalanítás**

Társaságunk a szolgáltatási területén a lomtalanítást házhoz menő lomtalanítás keretében biztosítja. A házhoz menő lomtalanítást az ingatlanhasználó csak a közszolgáltatóval előre egyeztetett időpontban, évente egy alkalommal, a felkínált időpontokból választva veheti igénybe. A szolgáltatást kizárólag a közszolgáltató nyilvántartásában szereplő, közszolgáltatási díj



fizetésére kötelezett természetes személy ingatlanhasználó, valamint a társasház és a lakásszövetkezet veheti igénybe. A társasházaktól érkező igényeket figyelembe véve Társaságunk a társasházaknál történő lomtalanításra minden hónap első szombatján biztosít lehetőséget, melyekből a társasházak szabadon választhatnak évente egy időpontot.

- **PMFT és üveg gyűjtés és szállítás**

A zöldszigetek kialakításával továbbá a papír, műanyag, fém, italos karton hulladék házhoz menő gyűjtésével lehetőséget teremtünk a lakosságnak a hulladékok szelektálására. A lehető legkisebb környezet-igénybevételével járó anyag és energiatakarékos technológiák alkalmazása, azaz elérhető legjobb eljárás elvét szem előtt tartva külön a csomagolási hulladékok elkülönített gyűjtésére a Nyíregyháza települési szilárdhulladék-gazdálkodási rendszerének eszközpark- fejlesztése, informatikai korszerűsítése (KEOP-1.1.1/C/13-2013-0005) című projekt, illetve a Szabolcs-Szatmár-Bereg Megyei Szilárdhulladék-gazdálkodási Társulás települési szilárdhulladék-gazdálkodási rendszerének fejlesztésére (KEOP-1.1.1/2F/09-11-2012-0003) részeként beszerzésre kerültek 240 literes és 1100 literes szelektív hulladékgyűjtő edények, melyeket külön díjfizetés nélkül adunk át használatra.

- **Zöldhulladék gyűjtés és szállítás**

A zöldhulladékok keletkezés helyéről történő elszállításával, gyűjtőpontok üzemeltetésével, hulladékudvarok üzemeltetésével és házi komposztálók természetes személy ingatlanhasználóknak használatba történő átadásával lehetőséget teremtünk a zöldhulladékok elkülönítésére. A gyűjtés a Nyíregyháza települési szilárdhulladék-gazdálkodási rendszerének eszközpark- fejlesztése, informatikai korszerűsítése (KEOP-1.1.1/C/13-2013-0005) című projekt, illetve a Szabolcs-Szatmár-Bereg Megyei Szilárdhulladék-gazdálkodási Társulás települési szilárdhulladék-gazdálkodási rendszerének fejlesztésére (KEOP-1.1.1/2F/09-11-2012-0003) részeként beszerzésre került 120 literes zöldhulladékgyűjtő edények és 350 literes házi komposztálók használatával biztosított.

- *Létesítmények közötti szállítás.*

A TAPPE Kft-vel, mint régiókoordinátorral kötött szerződés alapján végczzük a hulladékudvarokban keletkező hulladékok hulladékkezelő telepekre történő kiszállítását.

5.3.2 Hulladékudvarok üzemeltetése

Társaságunk a MOIU MOL Zrt.-vel kötött létesítmény üzemeltetési szerződése alapján jelenleg három hulladékudvart üzemeltet Nyíregyházán a Korányi F. u. 3., valamint a Kerék u. 1. sz. alatt, és Mátészalkán a 0174/12 hrsz. alatt, az Fesedi utca végén. A hulladékgyűjtő udvarok a hazai jogszabálynak és az uniós előírásoknak megfelelően kerültek kialakításra. A hulladékudvarba a keletkezés helyéről, illetve a hulladék tulajdonosától függetlenül, mennyiségi korlát nélkül - a mindenkori kapacitás erejéig - díjmentesen beszállítható, elhelyezhető az anyagában történő hasznosításra alkalmas papír, műanyag, üveg, itales karton és fém csomagolási hulladék. Ezen felül textil, használt sőtözsiradék, lom, építési-bontási hulladék és a kis mennyiségű veszélyes hulladék (pl. akkumulátorok, szárazvelemek, festékes göngyölegek, növényvédő szerek és azok csomagolásai, használt hűtőberendezések, veszélyes összetevőjű tisztítószeres és göngyölegeik, elektronikai cikkek, használt ételaj, fűradt olaj) átvétele biztosított.



5.3.3 Újrahasználati és Tájékoztató Központ (ÚHTK)

Társaságunk a MOHU MOL Zrt.-vel kötött szemléletformálási tevékenység keretén belül üzemelteti az Újrahasználati és Tájékoztató Központot (továbbiakban ÚHTK) Nyíregyháza Kerék u. 1. sz. alatt. Az ÚHTK célja, hogy megismertessék a lakossággal a már használt, de újrahasználatos termékek értékét. A Központba a lakosok ingyenesen adhatják le a feleslegessé vált tárgyaikat regisztrálás után, míg a tárgyak elvitelére szintén regisztrálást követően, egy eskély raktározási díj készpénzes megfizetése mellett van lehetősége a lakosságnak. Az átvételre szánt termékek esetében fontos szempont, hogy azok jó állapotúak, megfelelő minőségűek legyenek, azok eredeti rendeltetésük szerint mások számára még használhatók legyenek.



5.3.4 Intézményi hulladék gyűjtés

A MOIU MOL Zrt.-vel a papír hulladékok kezelésére intézményi alvállalkozói szerződést kötöttünk. Ezen szerződés keretében a gazdálkodó szervezetek által 1100 literes gyűjtőedényt meghaladó edényzetben, elkülönítetten gyűjtött hulladék elszállítására vállaltunk kötelezettséget. A szerződés specialitása, hogy a gazdálkodó szervezet a megrendelést közvetlenül a MOIU partnerportál rendszerében indítja, és a feladatot Társaságunk is ebből a rendszerből kapja meg. A keletkező és szállítandó mennyiségre közvetlen ráhatásunk nincs, mivel a jogszabályi változásból adódóan saját néven nincs lehetőség a kiterjesztett gyártói

felelősségi (EPR extended producers responsibility) körbe sorolt csomagolási hulladékok (régebben ipari papír és műanyag) gyűjtésére, mivel arra kizárólag a Konzessziós Társaság kötelezett és jogosult.

Társaságunk rendelkezik a kereskedelmi egységeknél, valamint gyáraknál keletkező nagyobb mennyiségű elkülönböztetten gyűjtött újrahasznosítható hulladékok tárolására és szállítására alkalmas eszköz- és gépjárműparkkal is.

5.3.5 Ipari / koncesszióin kívül keletkező hulladék gyűjtés

Az alkalmanként nagyobb mennyiségben keletkező hulladékok (pl. építési törmelék), és az ipari, közületi partnereinknél keletkező termelési hulladékok gyűjtésére is biztosítunk 3, 5, 7, 8, 15 és 30 m³-es konténereket, és gondoskodunk azok elszállításáról.



5.3.6 Lerakással ártalmatlanított hulladékkezelés

Mindhárom hulladékkezelő üzemünk (Nyíregyháza, Kiszvárd, Nagyecsed) rendelkezik modern, kettős szigeteléssel és geo-monitoring ellenőrző rendszerrel ellátott, összességében 18,9 ha területű, B3 típusú hulladéklerakó depóniával. A depóniában elhelyezhetők az előkezelni vagy kezeletlen, nem hasznosítható hulladékok, illetve ipari eredetű, kis szervesanyag tartalmú, nem veszélyes hulladékok.

5.3.7 Inert hulladék kezelés

A hulladékként átvételre kerülő építési és bontási hulladékok a hulladéklerakó depóniáinkon kerülnek hasznosításra. A hasznosítás módjai a következők: ártalmatlanított hulladékok rétegekvi és fedőtakarása, koronagát építés a depónia magassításakor, közlekedési utak kialakítása és karbantartása a hulladékteszten. A hasznosítható inert hulladék éves mennyisége összesen 27.500 t.

5.3.8 Mechanikai- biológiai hulladékkezelés (MBH)

A települési és lomhulladék mindhárom üzemünkben mechanikai-biológiai kezelésre kerül a lerakást megelőzően. A mechanikai kezelés során a hulladék durva aprításra (150-200 mm) kerül, majd egy szeparátor eltávolítja a mágnesezhető fém hulladékot, majd az aprított hulladék osztályozását egy dobrossa látja el 60 mm-es határmérettel.

A 60 mm feletti ún. könnyű frakció, kis szervesanyag tartalommal, mechanikailag, aprítással stabilizálva kerül lerakásra. A 60 mm alatti ún. nehéz frakció, biológiai aerob folyamat során stabilizálódik. Kiszvárd és Nagyecsed tekintetében nyitott prizmarendszerű forgalásos eljárással, Nyíregyháza tekintetében félig zárt rendszerű prizmás, levegőbetüvösos technológiával. A biológiailag stabilizált hulladék ezután lerakásra kerül.

Az MBH kezelésen átesett lerakással ártalmatlanított hulladék könnyebben tömöríthető, kisebb helyet foglal el a depóniában, megbosszabbítja így annak élettartalmát, továbbá szervesanyag tartalma anaerob körülmények között sem bomlik tovább, ezáltal nem termel üvegházhatást okozó metán gáz. A KEHOP-3.2.1-15-2017-00025 számú projekt keretében a kiszvárdai és nagyecsed-i üzemekben egyoldalról nyitult csarnokkal bővült a manipulációs tér, ezzel a kezelési eljárás környezetkímélőbbé, kisműködésűbbé és gyorsabbá vált.

5.3.9 Ipari veszélyes hulladék kezelés

Átmeneti tárolásra – röftítés ellenében – a Nyíregyházi Hulladékkezelő Üzemben átvesszük az ipari tevékenység során keletkező veszélyes hulladékokat is. Az így összegyűjtött veszélyes hulladékokat elszállítjuk az ártalmatlanításukra jogosultsággal rendelkező társasághoz.

5.3.10 Szелеktív hulladék kezelés

A Nyíregyházi Hulladékkezelő Üzem jelentős tevékenységi területe a másodnyersanyag kinyerés. A MOI. Hulladékgazdálkodási Zrt. tulajdonában lévő lakossági és ipari/intézményi eredetű hasznosításra alkalmas hulladékokat, azaz a papírt, a műanyagokat, az üveget, a fémet, az italoskartont fajtánként - egyes esetekben szín szerint- válogatjuk, bálázzuk és így továbbítjuk a koncesszori hasznosító partnerek felé.



A „Komplex hulladékgazdálkodási rendszer fejlesztése Szabolcs-Szatmár-Bereg megyében, különös tekintettel az elkülönített hulladékgyűjtési, szállítási és előkezelő rendszerre” - tárgyú, KFHOP-3.2.1-15-2017-00025 számú projekt keretében elkészült új válogatósor nagyhán segíti a megnövekedett válogatandó hulladékmennyiség korszerű kezelést, illetve a megépült egyoldalról nyitott bálátároló környezetkímélőbbé és minőségmegővő szemponyjából korszerűvé tette az elkészült bálák átmeneti tárolását.

Az új válogatósor 3D-s elrendezési képe:

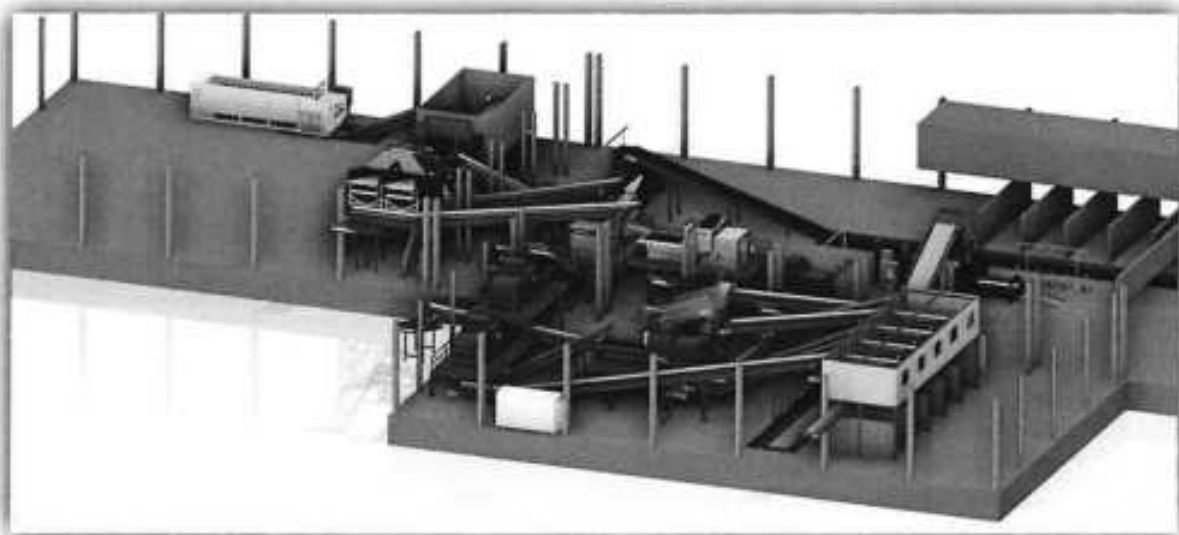

Az új válogatósor technológiai ábrája a következő:

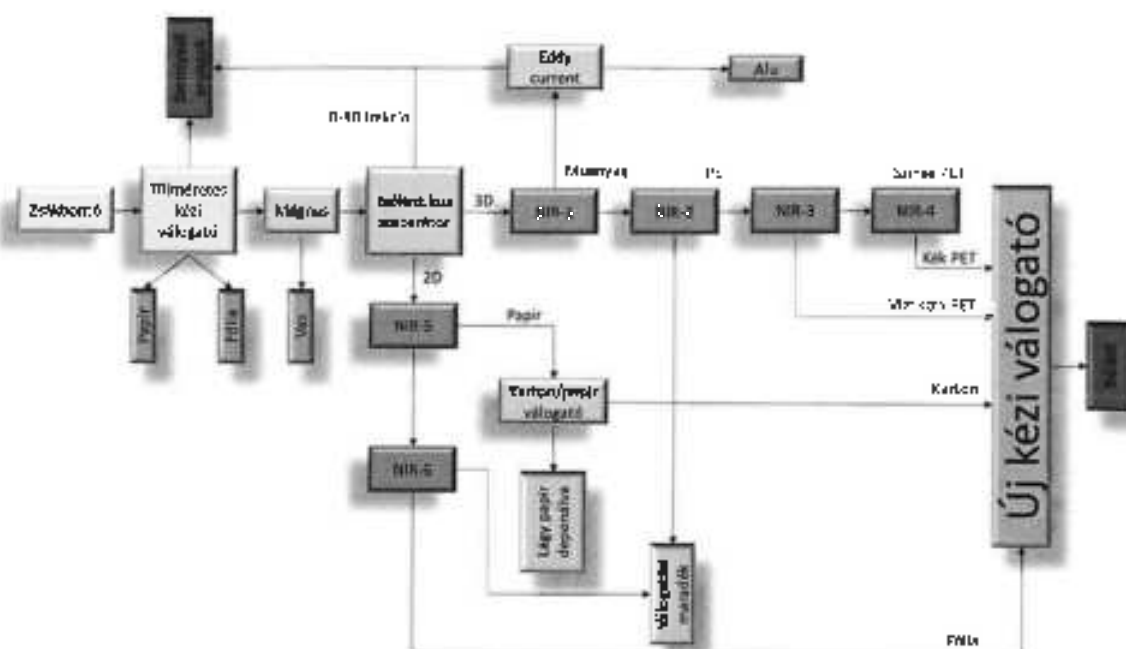

5.3.11 Ügyfélszolgálati tevékenységek

A Társaság a Ht., valamint a fogyasztóvédelmi törvény előírásainak megfelelő telefonos és személyes ügyfélszolgálatot működtet. Az ügyfélszolgálati feladatot 2023. július 1. napja óta koncesszori alvállalkozóként végezzük a MOHU részére, az általa megjelölt régiókoordinátorok közbeiktatása mellett. Az ügyfélszolgálati kapcsolatis elvárásokat a régiókoordinátori szerződések tartalmazzák. Ezek a feltételek a fogyasztóvédelmi törvényben előírtakkal azonosak.



Nyiregyházán a Környői utcai hulladékudvarban és a Bokréta utcai telephelyen, Kisvárdán a hulladékkezelő telepen személyesen intézhetők a hulladékgazdálkodási közszolgáltatási részfeladattal kapcsolatos ügyek, így különösen az ingatlanhasználattal kapcsolatos változásbejelentés, szüneteltetés, gyűjtődény módosítás, egyéb adatmódosítás. A személyes ügyfélszolgálaton hulladékgyűjtő edények és többelhulladékgyűjtő zsákok is vásárolhatók, és itt lehet átvenni a Társaság által biztosított szelektív gyűjtődényeket is. A telefonos ügyfélszolgálat a Társaság központi telephelyén, Nyiregyházán, Bokréta u. 22. szám alatt üzemel. Az ügyfelek jellemzően öt, csúcsidőben akár tíz rögzített vonalon hívhatják kollégáinkat. Az ügyfélszolgálati munka legnagyobb részét az ún. „back office” tevékenység jelenti, melynek során az ügyfelek által írásban (e-mailben vagy postai úton) beküldött változásbejelentéseket, kérelmeket kezelik kollégáink. Az ügyfélszolgálati feladatok lényeges eleme az ügyfélnyilvántartó rendszer, azaz a számlázóprogram adatainak kezelése, karbantartása, a változások átvezetése, valamint az adattisztítás. Ezeket a feladatokat

Társaságunk a MOHU számlakihozásai érdekében végzi. Az ügyfélszolgálati munka fontos része a panaszkezelés, melynek elsődlegességét cégünk minden lehetséges eszközzel biztosítja. Sajnálatos, hogy a MOHU régiókoordinátori rendszere a Társaság szolgáltatási területét két részre osztotta. Ez megnehezíti az ügyfélszolgálati munkát is, hiszen a szerződéses feltételekben, a díjazásban, a feladatellátásban és az ezzel összefüggő adatszolgáltatásban is jelentős különbségek vannak. 2024. évben a MOHU utasítása alapján a személyes ügyfélszolgálatok bővítése várható, mellyel az Üzleti tervben társaságunk számol.

5.3.12 WT kontrollíng csoport

2023. július 1-jével új hulladékgazdálkodási rendszer lépett életbe, melyben a magyarországi hulladék begyűjtését, kezelését és számlázását a MOHU MOI, Hulladékgazdálkodási Zrt., mint Koncessziós Társaság végzi.

Az új rendszer bevezetésével az EAK Nonprofit Kft-nek, mint Régiókoordinátori Közreműködőnek jelentősen megnőtt a nyilvántartási és adatszolgáltatási kötelezettsége a Koncesszor, valamint a Régiókoordinátoraink felé.

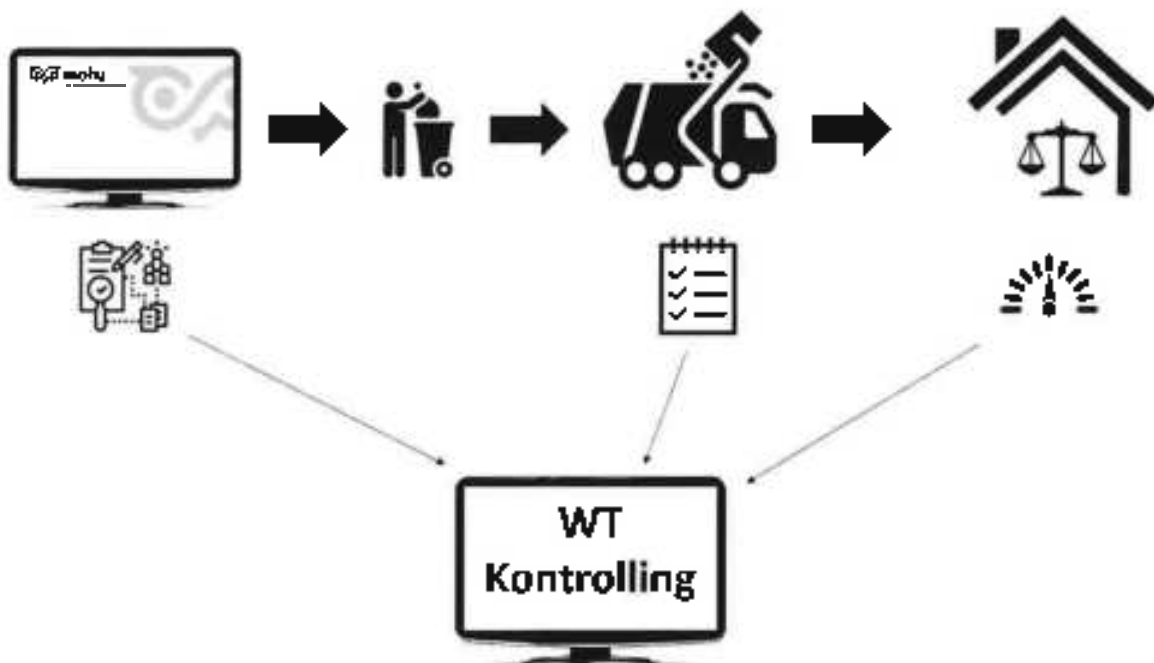

A csoport feladata napi szinten az adatszolgáltatás alapját képező adatok összegyűjtése, azok helyességének ellenőrzése, a Koncessziós Társaság által biztosított hulladék nyomon követő ún. „waste tracking” rendszerben a megfelelő formátumban történő rögzítése.

Feladat továbbá az elvégzett tevékenységeink elszámolásához kapcsolódóan a havi adatszolgáltatások benyújtása.

Az előírt kötelezettségek teljesítéséhez elengedhetetlen Társaságunk egyéb ágazataival, csoportjaival való szoros együttműködés.

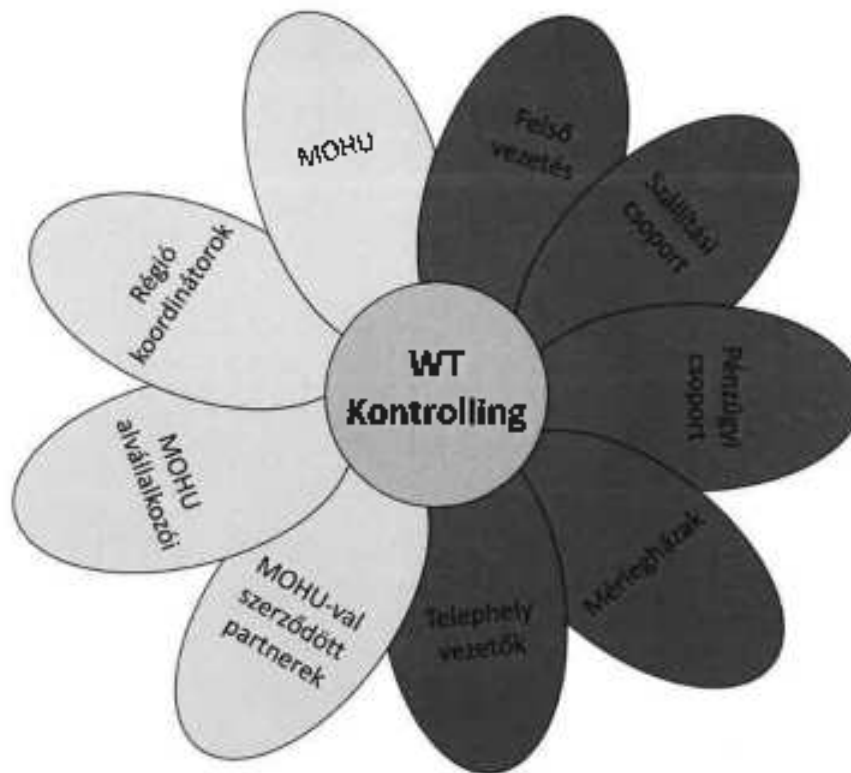

A csoport pontos feladatvégzésének köszönhetően naprakész nyilvántartás áll rendelkezésünkre az általunk szállított és a létesítményeinkben kezelt hulladékok típusairól és mennyiségeiről.

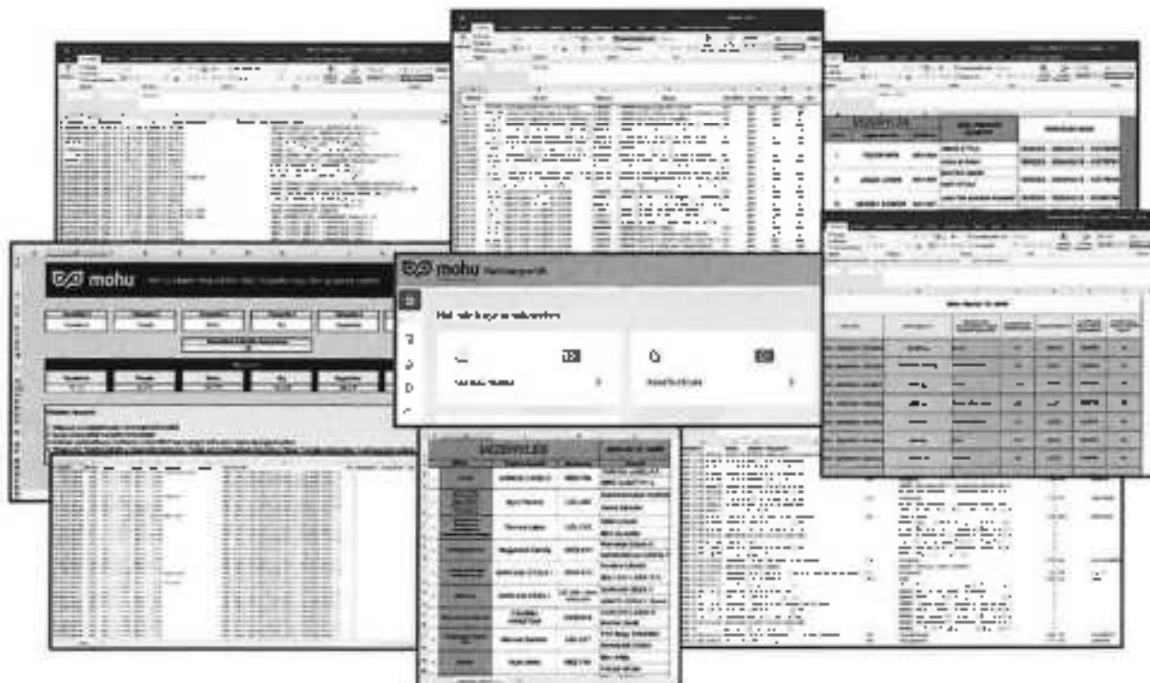

Az új csoport felállítása lehetővé tette, hogy adatszolgáltatásunk gyors és pontos legyen. Ezen tevékenységünk a feliciele a teljesítésigazolások kiadásának, melyek a számlázásunk alapját képezik.

6. PR. MARKETING TERV

Társaságunk évek óta kiemelt figyelmet fordít a tudatos PR marketing tevékenység hatékony megvalósítására. Ezen tevékenységünk 2023-ban is elismerésre került országos szinten, hiszen a 2023-ban szervezett „Karácsonyfaért ajándék! Ültess egy karácsonyfát” akciót marketing győzmánnt díjjal jutalmazta a Magyar Marketing Szövetség. Így 2022 után 2023-ban is egy marketing győzmánnt büszke tulajdonosai lehetünk.



Az EAK Nonprofit Kft. a lehető legtöbb lehetőséget megragadva törekszik információhoz juttatni Szabolcs-Szarmár-Bereg vármegye lakosságát. Folyamatosan tájékoztatjuk ügyfeleinket tevékenységünkről, akcióinkról és az általunk képviselt környezettudatos szemléletről. Kitűzött célunk, hogy a Társaságunkról kialakított kép, imázs építésével a közvéleményben erősödjön a környezettudatosság, valamint a tevékenységünkkel kapcsolatos pozitív szemlélet. Társaságunk a társadalmi és környezetvédelmi felelősségvállalás jegyében 2024-ben is tovább folytatja sikeresnek bizonyult akcióprogramjait.

6.1 A Társaság által megszervezésre kerülő programok bemutatása

A 2024-es évben ismételten tervezzük a **Szelektív Szombat** nevű vetélkedő és környezetvédelmi nap megszervezését.

Ebben az évben is kiemelt figyelmet fordítottunk arra, hogy a fenyőták szervezett begyűjtése megvalósuljon. 2024-ben tovább folytatuk a „Karácsonyfagyűjtő akció” kapcsán - a NYÍRNV Nonprofit Kft-vel együttműködve - a gyökéres fenyőták begyűjtését, amelyekből fenyőfa-ligetet alakítottunk ki, ezzel is elősegítve a zöldfelületek növekedését, bővítését.

A **Hulladékért virágot** akciót ebben az évben is mindhárom Hulladékudvarban megszervezzük.

A **Környezetvédelmi világnapon** egynapos gyűjtőakcióval szeretnénk felhívni a figyelmet a környezetvédelem és a szelektív hulladék gyűjtés fontosságára.

A nyári iskolaszünet alatt **Ne dobd ki az iskolatáskád!** elnevezéssel gyűjtőakciót szervezünk a felesleges, de még jó állapotú iskolaszerek gyűjtésére. Az itt összegyűjt iskolatáskákkal és egyéb eszközökkel hátrányos helyzetű családok iskolakezdését szeretnénk megkönnyíteni.



Fenti akciók és programok mellett folyamatosan felkeressük a jelentkező **iskolákat, óvodákat**, ahol a gyerekekkel **játékos formában tanulunk a szelektív hulladékgyűjtésről.**

Társaságunk igyekszik megteremtetni a feltételeket ahhoz, hogy mindenki, a számára legmegfelelőbb módon tudja elhelyezni



hulladékát. Ezt azzal érjük el, hogy megfelelő minőségű és mennyiségű gyűjtődény készlettel rendelkezünk mind a szelektív-, mind a vegyes hulladék gyűjtéséhez, melyek telephelyeinken beszerezhetők, illetve átvehetők.

Valamennyi tevékenységünk népszerűsítése közben hangsúlyt helyezünk annak kommunikálására, hogy munkánkat a környezetvédelmi szempontok szellemében végezzük, és mindent megteszünk azért, hogy a ránk bízott hulladékokat szakszerűen minimalizált környezeti terhelés mellett kezeljük.

Média megjelenéseinkben hangsúlyozzuk, hogy a szervezet belső működését, vállalati politikáját áthatja a környezetvédelmi felelősségvétel, amit mi sem mutat jobban, hogy integrált környezetirányítási rendszerrel rendelkezünk.

6.2 Külső PR, marketing

Legfontosabb, általános üzenetek:

- Az EAK Nonprofit Kft. széleskörű szakmai felkészültséggel rendelkezik a hulladékgazdálkodás minden területén.
- Törekszünk a hatékony, komplex megoldásokra.
- A hulladékok szelektív kezelése pozitív halással van a hulladékhierarchia követelményeinek betartására
- Fontos hangsúlyozni, hogy a hulladékkezelési szolgáltatást a társadalmi elvárások, a gazdaságosság és a környezetvédelem együttes figyelembevételével lehet csak végezni.

PR tevékenység

- sajtóanyag,
- online kommunikáció (saját honlap és közösségi média felületek),
- szponzorálás,
- események, programok, akciók, nyereményjátékok.
 - Karácsonyfa gyűjtő akció,
 - Hulladékért virágot akció,
 - Környezetvédelmi világnap alkalmából hulladékgyűjtő akció,
 - Szelektív szombat (családi nap) szervezése,
 - „Ne dobd ki az iskolatáskád!”- adománygyűjtő akció,
 - Nyílt nap szervezése a Hulladékkezelő Központokban.
- oktatásban való részvétel,
- előadások tartalma: szelektív hulladékgyűjtéssel kapcsolatos játékok biztosítása alapfokú oktatási/nevelési intézmények számára,
- kapcsolat marketing
- On-line marketing,
- hulladékszálítási naptárak készítése.

Társaságunk a társadalmi felelősségvállalás jegyében 2024. évben is tovább folytatja edukációs tevékenységét, környezetvédelmi és szemléletformáló előadások megtartásával.

7. MŰKÖDÉSI ÉS FEJLESZTÉSI CÉLOK

Társaságunk a tulajdonosok pozitív döntését követően egész vármegyére kiterjedően, alvállalkozó bevonása nélkül önmaga alkalmas a teljes feladatellátásra. Ahhoz, hogy hosszútávon ez ne csak egy jogi kategória maradjon, szükséges az, hogy a társaság műszaki, technikai feltételrendszere is feleljen meg az elvárásoknak. Különösen indokolt a jó felkészültség, hiszen csak megfelelő erőforrások birtokában vállalható jó eséllyel a koncessziós rendszerben az alvállalkozói pozíció, és csak hosszútávú szerződés biztosítja a társaság által felvett hitel visszafizetésének garanciáját.

Tízért különösen fontos, hogy a tervezett saját, valamint a gördülő beruházási tervben szereplő fejlesztéseket maradéktalanul megvalósíthassuk. Ehhez mind a saját, mind az erre a célra elkülönített társulási forrás rendelkezésre áll.

Társaságunk 2024. évre közbeszerzési tervet nem készített. A korábbi egyeztetések alapján megállapította, hogy a megváltozott gazdasági, finanszírozási környezetben már ipari-kereskedelmi tevékenységet végez, in-house szerződése megszűnt, így nem sorolható be a Kbt. szerinti ajánlatkérői kör egyik kategóriájába sem. A továbbiakban a Társaság a közbeszerzés alapelveinek figyelembe vételével kialakított beszerzési szabályzata alapján jár el.

2024. évi beruházási terv

Szolgáltatási igazgatóság

- Mérlegek telepítése - hulladékudvarok (3 db)
- 5 m³-es zárt konténer
- 5-7 m³-es nyitott konténer
- Műhely akna perememelővel - Kisvárdra
- Bokréta kamera rendszer
- Takatos műhely mögötti területen nyitott esamok kivitelezése (Bokréta u.)
- Központi azékhelyen ültető hővítés, fekete-fehér ültető kialakítása (4 db összeépített konténer)
- Műhely fűtés korszerűsítés
- Műhely tető csere, lemezelés
- Műhely padozat szigetelése
- Műhely üvegfal csere
- Oros műhely kialakítás aknával
- TV- GPS
- Informatikai eszközök cseréje, pótlása, használtság szerint

Műszaki igazgatóság

- Magastyomású, melegvízes mosó (pl.: Karcher IDS 8/18-4 C)
- Konténermozgató targoncára
- Targonégpjármű, billenő platás 6x4
- Targonégpjármű, multilift 6x4
- Derékesuklás rakodógép (min. 10 tonna össztömeg)

- Hulladékprító gép, 5njáró, diesel, alacsony sebességű egytengelyes, ca. 18 t összsúlyú (pl.: DÖPPSTADT DW 2060K)
- Oszályozó dobosta, diesel, vontatható (pl.: DÖPPSTADT SM 518)
- DRS üvegátörő betontérburkolat kivitelezése (Nyíregyháza)
- Nyíregyháza meglévő -egyoldalról nyitott- épületből szerelőműhely kialakítása: szigetelés, fűtés, szerelőakna
- Mérlegházak irodakonténer beszerzés és telepítés
- Informatikai eszközök cseréje, pótlása, használatuk szerint

Központi igazgatás

- Kistehergépjármű beszerzése
- Telefonközpont II^a
- Klímaberendezések beszerzése
- Irodabútorok beszerzése
- Informatikai eszközök cseréje, pótlása, használatuk szerint

Beruházási terv

(e Ft-ban)

Tertület	Összesen	Épület, építmény	Gépjármű	Műszaki gépek berendezések	Egyéb berendezések, felszerelések
Szolgáltatási Igazgatóság	150 750	92 000	0	57 000	1 750
Műszaki Igazgatóság	408 000	130 500	60 000	216 500	1 000
Központi Igazgatóság	22 000	0	7 000	0	15 000
Mindösszesen:	580 750	222 500	67 000	273 500	17 750

Gördülő beruházási terv keretében a lenti táblázatban kimutatott beruházásokat és nagyjavításokat terveztek elvégezni a Társulástól bérelt eszközökön. Ezek egy része saját beruházás keretében, illetve külső vállalkozás igénybevételével történne meg, melynek ráfordításait a társulás felé továbbszámoljuk. Ezen beruházási értéket a Társulás az eszközökre aktiválva nyilvántartásba veszi, és az általa elszámolt értékesítéskor arányában érvényesíti felénk a bérleti díjakban. Ezáltal ezen beruházások költségei végső soron társaságunknál realizálódnak, a finanszírozását viszont a társulás által képzett pótlási alap teszi lehetővé.

Ebben az évben viszont a gördülő beruházás tartalmazza azoknak a járműveknek a useréjét is, melyek életkora meghaladta a tíz évet. Ezeknek a járműveknek a beszerzését a társulás maga végzi. Az ehhez szükséges műszaki segítséget szakembereink teljes mértékben a társulás rendelkezésére bocsátják.

Gőndülő beruházási terv

Telephely	Beruházás megnevezése	Beruházás műszaki tartalma	Beruházás indoklatsága	Beruházás költsége (nettó HUF)
Nyíregyháza, Nagycsaszád, Kisvárdá	NHK-rendszámos autók cseréje 6 db	A lerakók MBH kezelőiben keletkező másodlagos hulladékok depóniáira történő felhordására jelenleg használt gépjárművek elhasználódtak. A feladat ellátása érdekében használt, illetve új gépjárművek beszerzése.	A lerakók MBH kezelőiben keletkező másodlagos hulladékok mérlegelése és felhordása a depóniákra.	420 000 000
Nyíregyháza, Nagycsaszád, Kisvárdá	Venieri rakodógépek cseréje 4 db	A lerakók MBH kezelőiben jelenleg használt rakodógépek elhasználódtak. A feladat ellátása érdekében használt, illetve új rakodógépek beszerzése.	A lerakók MBH kezelőiben keletkező másodlagos hulladékok mozgatása, felrakása a teherautókra.	240 000 000
Kisvárdá	Szociális épület, öltöző bővítés, felszereléssel	A rendelkezésre álló öltöző alapterületének bővítése, irodahelyiségek kialakítása a telőterben.	A rendelkezésre álló öltöző nem teszi lehetővé minden fizikai dolgozó átöltözését, így szükséges az öltöző bővítése, valamint megnövekvő adminisztráció miatt szükséges irodahelyiségek kialakítása a telőterben.	30 000 000
Nyíregyháza, Kisvárdá, Nagycsaszád	kompaktor motor és erőátviteli berendezések felújítása	A hulladék tömörítését végző BOMAG kompaktor diesel motorjának és erőátviteli berendezéseinek teljes felújítása.	A nyíregyházi BOMAG kompaktor teljesítménye 2024 évben eléri a 28.000 üzemórát. A gép műszaki dokumentációja alapján ezen teljesítmény elérésekor el kell végezni a hajtómotor és az erőátviteli berendezések teljes felújítását annak érdekében, hogy a gép élettartamát meghosszabbítsuk.	30 000 000
Nyíregyháza	4 db kompaktor tömörítő kerék	A hulladék tömörítését végző BOMAG kompaktor tömörítő kerekei elhasználódtak, felújítása már nem lehetséges.	A nyíregyházi BOMAG kompaktor teljesítménye 2024 évben eléri a 28.000 üzemórát. A tömörítő kerekek elhasználódtak. A lerakó depónián történő hulladék kezeléséhez szükséges a megfelelő tömörítő kerék alkalmazása.	50 000 000

Nyíregyháza, Kiszvárd, Nagyecsed	1 db kompaktur beszerzés	A hulladék tömörítését végző kompaktur beszerzése.	A lerakó depónián történő hulladék kezeléshez szükséges a kompaktor alkalmazása. A jelenleg használt BOMAG kompakturok műszaki állapota folyamatosan romlik, használatuk csak az egyre sűrűbb és költségesebb, folyamatos szervizelés és javítás mellett biztosítható. Indokolt min egy db új kompaktor beszerzése, mely azon a depónián tud dolgozni, ahol a javítás miatt nem tud feladatot ellátni a jelenleg ott dolgozó kompaktor.	200 000 000
Nyíregyháza, Kiszvárd, Nagyecsed	mélybőlesős három tengelyes tréler/nehézsúlyú szállító tréler főpontosai	Rakodó- és munkagépek hulladékkezelő telepek közötti átszállításához indokolt egy mélybőlesős három tengelyes tréler beszerzése.	A hulladékkezelő telepeken munkát végző rakodó- és munkagépek optimális kihasználtsága érdekében szükséges a munkagépek telephelyek közötti szállítás. A trélerrel arra a telephelyre lehet szállítani a speciális rakodógépeket, ahol a feladatellátás közvetlenül indokolt.	10 000 000
Nyíregyháza	Új hulladék lerakó depónia kialakítása	10 ha alapterületű lerakó depónia engedélyeztetése, kialakítása, kivitelezése.	A nyíregyházi hulladéklerakó depónia hamarosan eléri az engedélyezett maximális kapacitást. A gyűjtőkörzetben keletkező, lerakásra kerülő hulladék környezetkímélő módon történő kezelése, lerakása érdekében szükséges új depónia tér kialakítása.	2 000 000 000
Megye	36 db gépjármű (NÖG, LCU új beszerzésig), LZL, NUK rendszámok) Alapgép és felépítmény felújítása	Felépítmény tödarajainak, alapgép primer biztonsági berendezéseinek és erőtávíteli berendezéseinek felújítása.	Ezen gépjárművek állagus terhelése 25.000 óra/évre, indokolt a műszaki üzemhíbiztonság mindennapos biztosítása,	90 000 000
Nyíregyháza, Nagyecsed, Kiszvárd	menetrügőző kamera rendszer kiépítése	Kompakt Full HD autós kamera nagy látószögű optikával, folyamatos felvételfelkészítési lehelőséggel a közúti közlekedésben résztvevőkről.	Hatékony közúti közlekedési balesetek körülményeinek könnyebb kivizsgálása, biztonsági események igazolása, hulladékgazdálkodási közszolgáltatás igénybevételeinek ellenőrzése.	10 000 000

Nyíregyháza, Nagyecsed, Kisvárd	üzemanyag töltő kút tisztítás, kalibrálás, villámvédelem	Szerkezeti vizsgálat, tartálytisztítás, röbmérési vizsgálat, tűzvédelmi vizsgálat, érintésvédelmi felülvizsgálat, villámvédelmi felülvizsgálat, kímérő berendezés és tartály szintmérő felújítása, kalibrálása.	Az 1/2016. (I. 5.) NGM rendelet a veszélyes folyadékok vagy olvadékok tárolótartályaiknak, tároló- létesítményeinek műszaki biztonsági követelményeiről, hatósági felügyeletéről - előírása szerint a tartályokat 10 évente kötelező tisztítani. A tartályok üzemszerű használat esetén is szennyeződnek a páralecsapódás, mechanikai szennyezők és kémiai reakciók hatására.	8 000 000
Nyíregyháza, Nagyecsed, Kisvárd	MBH hulladékkezelési gépsor felújítása	DOPPS FAIDI örlő-aprító gép aprító- és tépőkészínek (30 db) cseréje, valamint az az örlő és a öntörösta hengerfalainak és görgőinek felújítása, cseréje.	Ezen ördarabok sorja 5000 ózembórákként esedékes. A munka elvégzésével lehet biztosítani az előírt folyamatú hulladékkezelés technológiát, és a gépek élettartamát tudjuk növelni.	30 000 000
Nagyecsed, Kisvárd, Nyíregyháza	Védőfásor telepítése a depóziúk köré	A depónia üzemeltetés során a magasság növekedésével egyre nagyobb problémát jelent a szélkihordás.	Több szintes védőfásor telepítése a hulladékkezelő telepeken.	6 000 000
				3 124 000 000

8. HUMÁNERŐFORRÁS GAZDÁLKODÁS

2024-ben célunk, hogy biztosítani tudjuk Társaságunk alapszolgáltatásának magasabb szintű ellátását a humán erőforrás oldaláról is. Feladatunk továbbra is, hogy a megfelelő minőségben dolgozó munkatársainkkal megtartsuk, a korábban feltérképezett létszámhiányos szakmákat feltöltsük megfelelő munkavállalókkal, az elkövetkező néhány évben nyugdíjba vonuló munkatársaink helyett megtaláljuk a megfelelő munkavállalókat, valamint a „házon belüli” dolgozók szakmai tudását képesekéül növeljük.

A létszámgazdálkodás területén az elkövetkező évek nagy feladata, hogy a „kiöregedő” munkavállalókat megfelelő szakmai tudással rendelkező fiatalokkal tudjuk pótolni. A rendelkezésre álló adatok szerint az elkövetkező 3 évben 38 fő munkavállaló megy nyugdíjba! A 38 főből 6 fő szellemi foglalkozású, 32 fő fizikai, többnyire ügyintéző, adminisztrátor és gépjárművezető, gépkezelő, autószerelő valamint segédmunkás szakmákból kerülnek ki.

További feladataink közé tartozik a technológiai fejlesztések okán keletkezett új munkahelyek feltöltése, valamint a Körforgásos Gazdasági Modell gyakorlati alkalmazása, a Hulladék-gazdálkodási rendszer országos átalakításában való közreműködés.

Céljaink elérése érdekében külső munkaerő felvételével tervezünk a nyíregyházi, kiskvárdai és nagyecserdi telephelyeinken főleg a fent megnevezett szakmákban.

A Társaság tervezett létszáma és bérköltsége				
	Fizikai	Szellemi	Összesen	Bérmeg (e Ft)
Saját dolgozók				
Teljes munkaidős foglalkozású				
- Saját dolgozók	403,34	99,99	503,33	3 650 540
Részmunkavisztős				
- Saját dolgozók	1,50	3,34	4,84	28 840
- KC foglalkoztatottak	5,00	0,00	5,00	0
ÁKI (TEB)	0,00	6,00	6,00	3 600
Összesen:	409,84	109,33	519,17	3 682 980

Szervezeti egység		2023.	2023.	2024.	2023.	2023.	2024.
		TM 1-12	TM 1-12	TM 1-12	RM 1 -	RM 1 -	RM 1 -
		havi	havi	havi	12 havi	12 havi	12 havi
		TERV	TÉNY	TERV	TERV	TÉNY	TERV
		Méret:	létszám	Méret:	létszám	létszám	létszám
KÖZPONTI IZÉLEPHELY (Bokréta u. 22)							
Ügyvezető, Cégvezető	szellemi	2,00	2,00	2,00			
Titkárság	szellemi	7,00	7,00	7,00	0,00	0,00	0,00
Informatika, rendszergazda	szellemi	1,00	1,00	1,00			
PR; Marketing	szellemi	0,00	0,00	0,00	1,00	1,00	1,00
Gazdasági Igazgatóság							
Irányítás; Pénzügy, Számvitel, Követ. kez.	szellemi	12,38	11,53	11,17	1,00	1,00	1,00
Környezetvédelem; engedélyezés	szellemi	1,00	1,00	1,00			
Konrolling és Belső ellenőrzés							
Irányítás; Kouronling; Belső ellenőrzés	szellemi	3,00	3,92	5,00			0,84
Műszaki ellenőrzés							
Irányítás, Műszaki ellenőrzés	szellemi	3,00	3,00	3,00			
Műszaki ellenőrzés	fizikai	1,50	1,50	1,00	0,00	0,00	0,00
Hatóerőforrás gazdálkodás							
Irányítás; HR; Bér, TB, Munkatgy; Munka és Túlvédelem	szellemi	7,00	7,00	7,00	0,00	0,00	0,00
Jogi igazgatás							
Irányítás; Deszertés és üzemeltetés; Ügyfélszolgálat	szellemi	22,58	21,02	23,12			
TELEPHELY ÖSSZESEN:	fizikai	1,50	1,50	1,00	0,00	0,00	0,00
	szellemi	58,96	57,47	60,29	2,00	2,00	2,84
SZOLGÁLTATÁSI IGAGATÓSÁG:							
Irányítás; Nyíregyházi közszolgáltatás, Szolgálat. Ell., Ipari szállítás	fizikai	149,68	143,73	149,92			
	szellemi	13,17	12,34	11,33			
Kisvárdai közszolgáltatás	fizikai	79,58	74,51	77,05			
	szellemi	2,75	2,74	3,00			
Kisvárdai ipari szállítás	fizikai	1,00	1,50	2,00			
Nagyecsed közszolgáltatás	fizikai	53,09	53,34	57,49			
	szellemi	2,75	2,45	3,25			
Nagyecsed ipari szállítás	fizikai	2,00	2,00	2,00			
Nyíregyházi járműjavító	fizikai	32,21	31,02	29,66	0,00	0,00	0,00
	szellemi	1,21	1,21	1,00			
Kisvárdai műszaki állomás	fizikai	6,00	5,50	5,75			
Nagyecsed műszaki állomás	fizikai	4,75	4,74	5,83			
Nyíregyháza Központi raktár	fizikai	1,95	1,94	2,00			
	szellemi	1,00	1,00	1,00			
SZOLGÁLTATÁSI IGAGATÓSÁG ÖSSZESEN:	fizikai	330,26	318,28	331,70	0,00	0,00	0,00
	szellemi	20,88	19,74	19,58	0,00	0,00	0,00

Szervezeti egység		2023. TM I-12	2023. TM I-12	2024. TM I-12	2023. RM I-	2023. RM I-	2024. RM I-
LAKOSSÁGI ÜGYFÉLSZOLGÁLAT KORÁNYI F. U 3.							
Ügyfélszolgálat	szellemi	2,17	2,00	2,12		0,00	
TELEPHELY ÖSSZESEN:	szellemi	2,17	2,00	2,12	0,00	0,00	0,00
LAKOSSÁGI ÜGYFÉLSZOLGÁLAT Kivárda							
Ügyfélszolgálat	szellemi	1,00	1,42	2,00			
TELEPHELY ÖSSZESEN:	szellemi	1,00	1,42	2,00	0,00	0,00	0,00
LAKOSSÁGI ÜGYFÉLSZOLGÁLAT Mátészalka							
Ügyfélszolgálat	szellemi	0,00	0,00	0,00	0,00	0,00	0,00
TELEPHELY ÖSSZESEN:	szellemi	0,00	0,00	0,00	0,00	0,00	0,00
LAKOSSÁGI ÜGYFÉLSZOLGÁLAT Fehérgyarmat							
Ügyfélszolgálat	szellemi	0,00	0,00	0,25	0,00	0,00	0,00
TELEPHELY ÖSSZESEN:	szellemi	0,00	0,00	0,25	0,00	0,00	0,00
HULLADÉKUDVAR Nyíregyháza (Korányi F. u. 3.)							
Hulladékudvar	fizikai	4,00	4,00	4,00	0,00	0,00	0,00
TELEPHELY ÖSSZESEN:	fizikai	4,00	4,00	4,00	0,00	0,00	0,00
HULLADÉKUDVAR Nyíregyháza (KERÉK u. 1.)							
Hulladékudvar	fizikai	5,00	5,00	4,87	0,00	0,00	0,00
TELEPHELY ÖSSZESEN:	fizikai	5,00	5,00	4,87	0,00	0,00	0,00
HULLADÉKUDVAR Mátészalka ()							
Hulladékudvar	fizikai	2,00	2,00	2,00	0,00	0,00	0,00
TELEPHELY ÖSSZESEN:	fizikai	2,00	2,00	2,00	0,00	0,00	0,00
ÉSZAK-ALFÖLDI KÖRNYEZETGAZDÁLKODÁSI NONPROFIT KFT ÖSSZESEN:							
	fizikai	417,68	376,70	403,34	2,00	1,24	1,50
	szellemi	98,01	94,13	99,99	2,00	2,00	3,34
	Összesen	515,69	470,83	503,33	4,00	3,24	4,84

9. PÉNZÜGYI ÉS TŐKESZÜKSÉGLETI TERVEK
9.1 Eredményterv

<i>Bevétel</i>	2023. évi	2023. évi	2024. évi	<i>Index</i>	(e Ft-ban)
	<i>terv</i>	<i>várható</i>	<i>terv</i>		<i>terv/terv</i>
Saját piaci árbevételei	10 502 244	10 846 868	11 885 508	1,13	1,10
Egyéb bevétel	60 000	84 776	65 000	1,08	0,77
Saját termelésű készlet aktiválás	10 000	-312	0	0,00	0,00
Pénzügyi műveletek bevételei	250 000	282 658	150 000	0,60	0,53
Összesen:	10 822 244	11 213 990	12 100 508	1,12	1,08

<i>Költség</i>	2023. évi	2023. évi	2024. évi	<i>Index</i>	<i>Index</i>
	<i>terv</i>	<i>várható</i>	<i>terv</i>		
Anyagjellegű ráfordítások	5 482 595	5 975 949	6 100 881	1,13	1,02
Személyi jellegű ráfordítások	4 102 735	3 880 137	4 791 926	1,17	1,24
Értékesítési leírás	400 000	153 398	400 000	1,00	2,61
Egyéb ráfordítás	360 000	262 480	300 000	0,83	1,14
Pénzügyi műveletek ráfordítása	170 000	175 705	150 000	0,88	1,03
Adófizetési kötelezettség	156 526	363 131	177 351	0,90	0,49
Összesen:	10 671 856	10 781 100	11 923 158	1,12	1,11

<i>Átlózott eredmény</i>	150 388	432 890	177 351	1,18	0,41
---------------------------------	----------------	----------------	----------------	-------------	-------------

9.2 Bevételek tervezése
9.2.1 Árbevétel
9.2.1.1 Szolgáltatási Igazgatóság

Sorsz.	Bevételi sor	Bevétel eredete	Elszámolás alapja
1.	Közszolgáltatás keretében végzett szolgáltatás	TAPPE Kft.-vel és az NISZ Zounok Zrt.-vel, mint Régiókoordinátorokkal kötött Régiókoordinátori Közreműködői Szerződés	Vegyes és elkülöníthető gyűjtött hulladék mennyisége (tonna) és az anyagfajtáktól: biztosított fajlagos szolgáltatási díj (Ft/tonna)
2.	Ipari hulladék gyűjtés	Társaságunk saját nevében végzett gyűjtési feladatok (nem koncessziós körbe tartozó hulladékok gyűjtése)	Hulladék keletkezésének helyszíne (Ft/km, Ft/ forduló)
3.	Gyűjtődény bérlet	Társaságunk tulajdonában lévő edények bérbeadása	Bérbe adott gyűjtődény db szám és az alkalmazott bérleti díj (Ft/db/hó)
4.	Raktári	Raktárból értékesített	Értékesített gyűjtődény db

	értékesítés	gyűjtődények	száma és az értékesítési ár (Ft/db)
5.	Hulladék szállítás egyéb árbevétele	TAPPE Kft.-vel kötött Régiókoordinátori Közreműködői Szerződés	Hulladék udvarokból (létesítményekből) hulladék kezelő létesítménybe történő szállított mennyiség (tonna) és a relációnkénti szolgáltatási díj (Ft/tonna)
MOJIC Zrt.-vel kötött létesítmény üzemeltetési szerződés		Hulladék udvarok és ÜHTK nyitvatartása (óra) és a szolgáltatás díja (Ft/óra)	
MOJIC MOL Zrt.-vel kötött intézményi alvállalkozói szerződés		Gyűjtött papír hulladék mennyisége (tonna) és a szolgáltatási díj (Ft/tonna)	

A közszolgáltatás keretében végzett szolgáltatás árbevétele az állami hulladékgazdálkodási közfeladat ellátására kötelezett Koncessziós Társaság által kijelölt TAPPE Hulladékgazdálkodási, Közrisztasági, Szolgáltató Korlátolt Felelősségű Társasággal és az NHSZ. Zounok Zrt.-vel, mint Régiókoordinátorokkal kötött Régiókoordinátori Közreműködői Szerződésekből adódik.

Figyelembe véve, hogy a Koncessziós Társaság a gyűjtési feladatokat – a vállalt kötelezettségeinek megfelelően – elválasztja a hulladékkezelési feladatoktól, a tervezett közszolgáltatás keretében végzett szolgáltatás bevétele kizárólag a gyűjtésért várható díjat tartalmazza, eltérően a korábbi években összességben kapott szolgáltatási díjjal.

Az ipari hulladék gyűjtés árbevétele a Társaságunk saját nevében végzett gyűjtési feladatok (nem koncessziós körbe tartozó hulladékok gyűjtése) árbevételeinek összessége.

A MOJIC- val a papír hulladékok kezelésére rendelkezünk érvényes intézményi alvállalkozói szerződéssel, mely a nyíregyházi ipari hulladék gyűjtés árbevételeit jelentősen befolyásolja. Erre közvetlen ráhatásunk nincs, mivel a jogszabályi változásból adódóan saját néven nincs lehetőség a kiterjesztett gyártói felelősségi (EPR extended producers responsibility) körbe sorolt csomagolási hulladékok (régábban ipari papír és műanyag) gyűjtésére, mivel arra kizárólag a Koncessziós Társaság kötelezett és jogosult.

A küsvárdai és a nagyecsed-i körzetben az intézményi (csomagolási) hulladékok elkülfőnített gyűjtése nem jelentős mértékű, ezért ezen területi egységeken a tervezett bevétel kizárólag a szolgáltatás várható mennyiségét és azokért várható bevételt tartalmazza.

A raktári értékesítés árbevételeit a várható értékesítési árak növekedése és 2023. évi bázis értékesített mennyiség alapján állapítottuk meg.

Társaságunk tulajdonában lévő edények beharadásából származó árbevétel tervezésénél az előző időszak bevételeit vettük alapul, mivel figyelembe kellett vennünk, hogy sokan megvásárolták a korábban náluk lévő edényt.

2024. évben a hulladékudvarok és az ÜHTK, mint létesítmények üzemeltetéséért a Koncessziós Társaság által fizetett óradíjak és a nyitvatartási idő figyelembevételével számított bevétel, valamint a létesítményekből történő hulladék elszállítás a hulladékszállítás egyéb árbevételeként realizálódik.

Szolgáltatási Igazgatóság tervezett bevételeinek megoszlása:

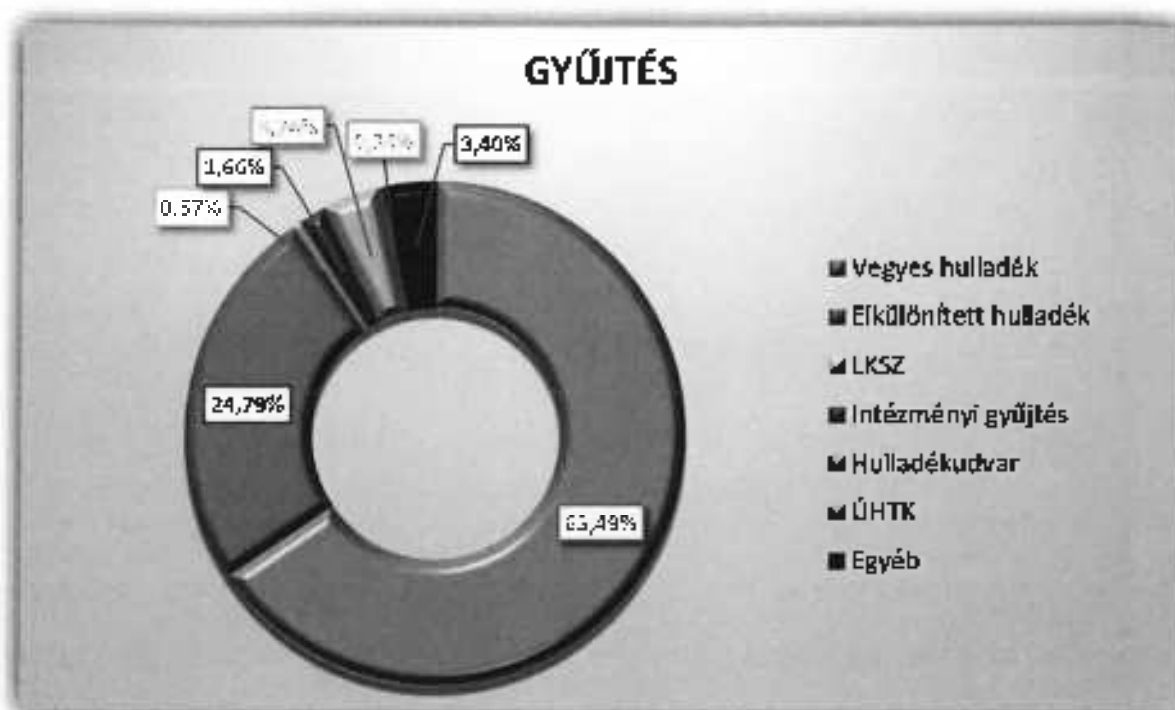

9.2.1.2 Műszaki Igazgatóság

Az igazgatóság terv szerinti árbevételének legnagyobb része a MOHU MOL (Hulladékgazdálkodási Zrt.-vel megkötött alábbi hulladékkezelési, ártalmatlanítási és rendelkezésre állási alvállalkozói szerződések teljesítéséből tevődik össze.

Sorsz.	Szerződés megnevezése	Elszámolás alapja
1.	Élelmiszerüzemeltetés (szelektív válogatómű)	A válogatómű technológiai sorára feladott papír- műanyag-tém-kompozit-egyéb hasznosításra alkalmatlan hulladék keverékének mennyisége (t/tonna). A megisztított üveg csomagolási hulladék mennyisége (t/tonna), illetve a megisztított üveg szállítójárműre történő rakodásának mennyisége (t/tonna).
2.	Hulladéklerakás és lerakási megelőző mechanikai-biológiai hulladékkezelés (ártalmatlanítás és MBII kezelés)	Az mechanikai-biológiai hulladékkezelőben (MBII) kezelte kommunális és lomhulladék mennyisége (t/tonna). A lerakási depónián ártalmatlanított és hasznosított hulladék mennyisége (t/tonna, a MEKH által meghatározott hatósági egységen).
3.	Biológiailag lebomló hulladék kezelése (komposztálás)	A komposztált, biológiailag lebomló hulladék mennyisége (t/tonna).
4.	Intézményi szolgáltatás (gazdálkodó szervezetek papír hulladékaiknak előkezelése)	Válogatott és bálázott papírhulladék mennyisége (t/tonna).

5.	DRS hulladékok átvétele (PET műanyag, alumínium/vas fém és fűveg visszaváltási rendszerből származó hulladékok átvétele)	Havi rendelkezésre állás átalánydíja (Ft/hónap), illetve az átvett mennyiség fajlagos díja (Ft/tonna).
----	--	--

Az igazgatóság egyéb árbevétele a koncessziós körön kívüli ésó egyéb ipari, inert és biológiailag lebomló hulladékok ártalmatlanításából, hasznosításából, kezeléséből és komposzt termék értékesítéséből származik.

Az igazgatóság árbevétel tervezésének alappillérei a szerződések egységára és a 2023. évben kezelt hulladék mennyisége szolgáltatva. 2023. július 01. napját követően Társaságunk szelektív hulladék értékesítési tevékenységgel nem foglalkozik.

Műszaki Igazgatóság tervezett bevételeinek megoszlása:

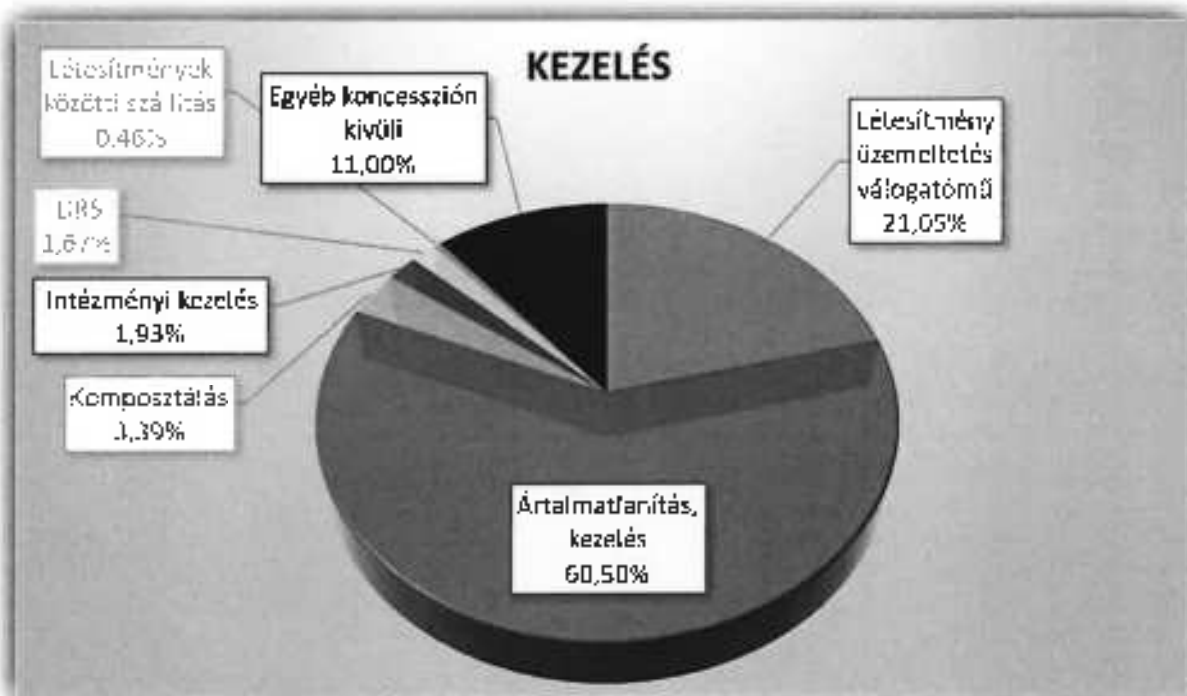

9.2.1.3 Központi Igazgatás

Itt tervezzük a PR tevékenység árbevételét, továbbá az egyes eszközök bérbeadását, a kisebb közvetített szolgáltatások továbbszámítását. Ezek árbevétele nem jelentős.

A koncesszori rendszerben a régiókoordinátori szerződésekben az ügyfélszolgálati tevékenység külön díjazással ellentételezett feladat, így a régiókoordinátori közreműködői díjak bevételei között külön szerepel ennek összege. Az ügyfélszolgálati díj mértékére nem volt ráhatásunk, azt a régiókoordinátorok határozták meg számunkra, és az összege régiókoordinátori szerződésenként különbözik. Az elszámolás alapja a nyilvántartott ügyfélszám. Az ügyfélszámadatokat MOHAI HÍRSZÁR számlázó rendszerének „VCV_LISTA” riport adatai adják, havi

rendszerességgel. Az üzleti tervben a tavalyi év II. félévének adatait vettük alapul a bevétel meghatározásánál.

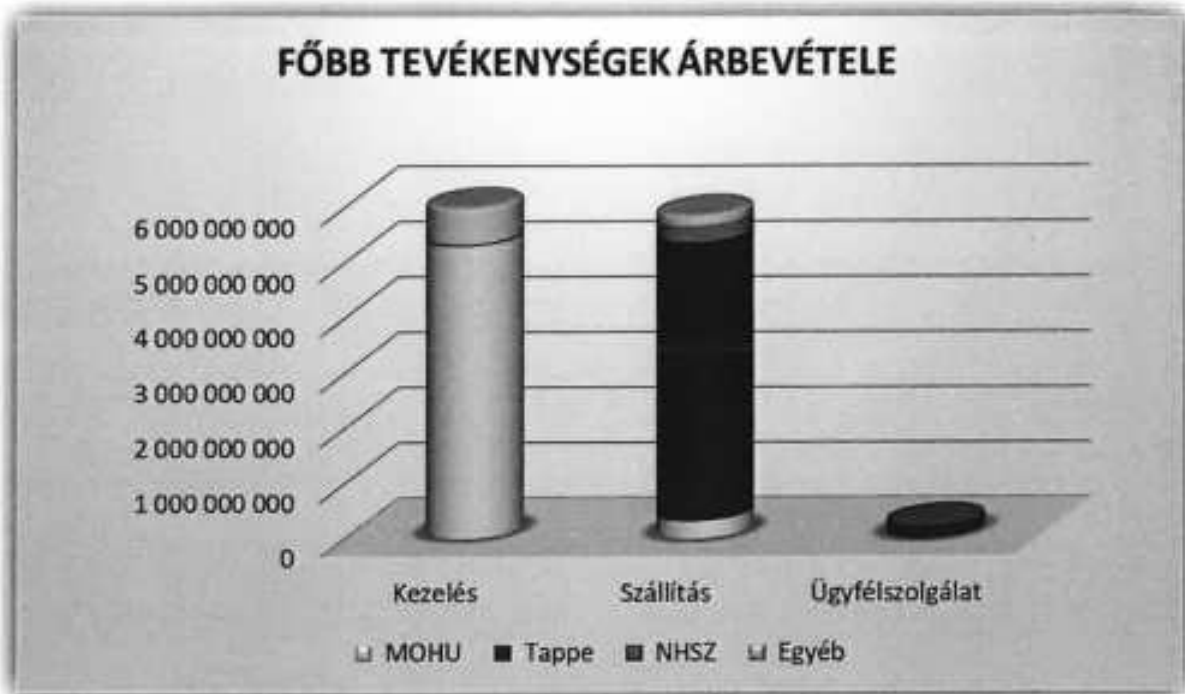

9.2.2 Egyéb bevételek

Egyéb bevételek között szerepel többek között a visszaírt értékvesztés összege, valamint a behajtással kapcsolatosan megtérített összegek.

9.2.3 Pénzügyi bevételek

Tizen a síron az egyéb kamatjellegű bevételeket, valamint a devizában kiállított követelések és kötelezettségek pozitív jellegű árfolyam különbözetét terveztük.

Bevételek

(e Ft-ban)

<i>Ágazat</i>	<i>2023. évi terv</i>	<i>2023. évi végható</i>	<i>2024. évi terv</i>	<i>Index tervterv</i>	<i>Index tervtény</i>
Szolgáltatási Igazgatóság					
Közszolgáltatás keretében végzett szolg.	8 951 230	7 081 193	5 029 045	71,75%	71,73%
Nyitógépi ipari hulladék gyűjtés	171 250	77 876	69 664	40,68%	59,46%
Kisvárdai ipari hulladék gyűjtés	32 000	28 755	47 366	148,02%	164,72%
Nagyveszédi ipari hulladék gyűjtés	52 000	34 770	36 230	50,44%	75,44%
Gyűjtődényezet bőrlét	35 200	36 469	36 000	102,27%	98,71%
Raktári értékesítés	60 000	47 668	50 000	83,37%	101,90%
Hulladék, egyéb árbev.	71 239	149 025	156 881	50,98%	101,25%
Összesen	7 402 919	7 655 750	5 665 186	76,53%	74,00%
Műszaki Igazgatóság					
Nyíregyházi lakó ártermékértékesítés	617 310	848 725	1 372 852	222,39%	161,85%
Kécskészi lakó ártermékértékesítés	370 300	461 539	757 047	204,41%	163,88%
Nagyveszédi lakó ártermékértékesítés	318 127	430 877	701 556	220,53%	162,82%
Előkezelés inert hulladék	100 000	107 130	126 098	126,10%	117,71%
Egyéb előkezelés	655 658	566 171	1 701 036	244,52%	300,45%
Változó	654 200	566 050	1 261 118	192,77%	221,79%
Közszolgáltatás ker. papír hull. értékesítés	8 000	14 967	0	0,00%	0,00%
Ipari papír hulladék értékesítés	20 000	28 021	0	0,00%	0,00%
Közszolgáltatás ker. műanyag hull. értékesítés	97 000	83 334	0	0,00%	0,00%
Ipari műanyag hulladék értékesítés	5 000	1 851	0	0,00%	0,00%
Közszolgáltatás ker. fém hull. értékesítés	20 000	16 298	0	0,00%	0,00%
Ipari fém hulladék értékesítés	7 500	3 225	0	0,00%	0,00%
Üveg hulladék értékesítés	4 500	3 181	0	0,00%	0,00%
Zöld hulladék hasznosítás	4 000	3 551	10 000	250,00%	281,29%
Egyéb árbevétel	170 211	48 974	49 000	28,78%	100,05%
Összesen:	3 091 327	3 183 800	5 978 707	193,40%	187,79%
Hulladék szállítás, kezelés össz.	10 494 244	10 839 550	11 643 893	110,96%	107,42%
Központi Igazgatás					
Egyéb árbevétel	8 000	7 318	241 615	3020,19%	3301,65%
Összesen	8 000	7 318	241 615	3020,19%	3301,65%
Árbevétel összesen	10 502 244	10 846 868	11 885 508	113,17%	109,58%
Egyéb bevételek	60 000	84 776	65 000	108,33%	76,67%
Pénzügyi bevétel	250 000	282 658	150 000	60,00%	53,07%
Bevétel összesen	10 812 244	11 214 302	12 100 508	111,91%	107,90%

9.3 Költségek és ráfordítások terve

9.3.1 Anyagjellegű költségek és ráfordítások

Költségeink tervezésénél az előző évhez hasonló mértékű és összetételű elemeket vettünk figyelembe, továbbá a már megkötött szerződések éves összegével terveztük a megfelelő költségsorokon.

- *Javítási és fenntartási anyagok, eszközök*
Legjelentősebb létele a gépjárművek javítási anyagköltségéből tevődik össze. Ezen költségeink fokozatosan tovább növekedhet a géppark folyamatos javítása, karbantartása miatt. Az alkatrészek jelentős része külföldről származik, melyet az euro árfolyamváltozása kedvezőtlenül befolyásolhat. Elvárt a MOLHU részéről, hogy eszközeink folyamatos karbantartása megfelelő legyen, melyhez a felhasznált javítási anyagok költségeink növekedése várható.
- *Üzemanyag, karbantartó:*
Feladataink jelentősen nem változtak. Így az előző év felhasználási mennyiségével és egy átlagos üzemanyag ár növekedéssel számoltunk. Bizunk benne, hogy az összeg év végéig artható lesz.
- *Adunka-, védőruha, védőital:*
Társaságunk areuláthoz illeszkedő munkaruháink beszerzését pályáztatás útján teljesítettük. Személyre szabottan készítetjük a munkaruhát, valamint racionalizáljuk az egyéni védőfelszerelések, eszközök használatát.
- *Energia (víz, gáz, villamos):*
A villamos energia felhasználásunkat a 2024 évi várható fogyasztások figyelembevételével terveztük. A válogatócsarnok nagymértékű kihasználtsága magas energiaszükséglettel jár, mely már előző években is jelentkezett. Az energia ára már előző évben megemelkedett árakkal lett tervezve.
- *Szállítási költség:*
Ezen költséget olyan speciális közúti szállítások tesznek ki, amelyet Társaságunk nem tud elvégezni.
- *Bérelti díjak:*
A tervezett összeg döntő része a Társulástól hérelt rendszeres elemekhez kapcsolódik. Ezek a költségek jelentősen nem csökkenthetők, mivel a végrehajtott felújításokat átszámolva a Társulás az elszámolt értékcsökkenés arányában érvényesít felénk. Ráadásul a pótlásként továbbszámolt díjakat az eszközökre aktiválva költségüket érvényesítik a bérelti díjban, ezzel növekedést okozva. Jelentős növekedés a korábban leírt járművek piaci alapon történő értékelés szerinti díjmeghatározása, továbbá a bérelti díjban érvényesítendő rekultivációs díjak piaci értékre való árszámítása, továbbá az üzembe lépő új létesítmények bérelti díja.
- *Postai szolgáltatás:*
Postai szolgáltatás tervezése a bázis év mennyiségi adatainak figyelembevételével készült. A tájékoztatók, egyenlegközlők, felszólító levelek kiküldése kisebb növekedést eredményez. Tervezése előző éves szintű.

- **Telefonszolgáltatás:**
A meglévő szerződések figyelembe vételével terveztük a telefon és internet szolgáltatás díját. Tervezése minimális emelkedéssel készült.
- **Karbantartás, javítás:**
Ezen a soron kimutatott terv értékek az átalakuló rendszert tükrözik. Telephelyeinken kialakítottuk a kisebb javítások elvégzéséhez alkalmas műszaki állomásokat. Viszont a gépparkunk jelentős része már elöregedett így a speciális, kizárólag szervízben végezhető külső javításokat, illetve az állagmegóvás miatti karbantartásokat is el kell végezni rajtuk, melyek költségét tartalmazza ez a sor. Szerződéseinknek megfelelően 2024. évben jelentős többlet karbantartási előírásnak kell megfelelnünk.
- **Hulladékkezeléssel kapcsolatos költségek:**
A költség meghatározó része a válogatóműben elikezelt, koncesszióból származó lakossági és intézményi szelektív hulladék válogatásából adódó vállalkozói díj. A kezelésre átvett, válogatott hulladék mennyiségének változásával egyenes arányban változhat a költség is.
- **Őrzés, védelem:**
Az őrzés-védelem költségét a jelenlegi szerződésünk inflációs növekedés figyelembevételével kalkuláltuk. Előző évi érték nem volt teljes éves, így annak évesített értékével terveztünk.
- **Egyéb igénybevett szolgáltatás:**
A szolgáltatások egyrészt célgépjárművek miatt fizetendő útdíj összege, másrészt könyvvizsgálói díj, oktatás, szoftverüzemeltetés, szakértői díjak költségeiként merülnek fel. Továbbá a csurgalékvíztisztító berendezés igénybevételének költségét komplex üzemeltetési szerződés alapján.
- **Biztosítási díjak:**
A gépjárművek felelősségbiztosítási-, egyes járművek casco-, illetve hulladékgazdálkodási elemek nélküli vagyonbiztosítás költségeit tervezzük ezen a soron. A hulladékgazdálkodási vagyonelemekre ugyanis országos szinten nem kívánunk a biztosítók szerződési könti.
- **Eladott áruk beszerzési értéke:**
Ezen a soron a hulladékgazdálkodás igénybevételéhez szükséges eladott gyűjtő eszközök, zsákok illetve konténerek beszerzési költsége szerepel.
- **Közvetített szolgáltatások értéke:**
Főként a hérbé adott ingatlanokhoz kapcsolódó köztisztviselői díjak továbbszámítását, továbbá a Társulás felé kiszámlázott pótlási költségek egy részét tartalmazza.

Anyagjellegű ráfordítások

4 H-2024

Megnevezés	2023. évi terv	2023. évi várható	2024. évi terv	Index terv/terv	Index terv/terv
Javítási és karbantartási anyagok	650 000	352 444	410 512	83,16%	116,18%
Szerek és hulladékok anyagálltsága	5 000	2 131	0	0,00%	0,00%
Üzemanyag	800 000	642 120	687 095	85,26%	106,21%
Munkavégzési költség	50 000	38 096	50 000	100,00%	131,25%
Energia (víz, gáz, villamos)	230 500	128 977	137 873	59,81%	106,90%
Nyomtatvány, iróanyag	30 000	31 116	33 000	110,00%	106,55%
Egyéb anyagok	16 600	12 198	13 000	78,31%	106,57%
Anyagköltség összesen	1 782 100	1 207 082	1 326 480	74,43%	109,89%
Bérelti díjak	1 420 000	2 732 671	2 440 000	171,85%	80,29%
Szállítási költség	15 000	10 359	10 400	69,33%	100,10%
Postai szolgáltatás	7 000	6 917	7 000	100,00%	101,20%
Telefoni, internet díj	11 820	11 011	12 000	101,52%	108,98%
Karbantartás, javítás	411 000	140 770	200 000	48,66%	142,08%
Környezetvédelem, ügyvédi, szakértői díjak	2 500	4 211	6 000	210,00%	142,18%
Hulladékkezelés, közp. költségek	340 000	568 516	800 000	235,29%	140,72%
Őrzés, védelem	57 675	41 893	70 000	121,37%	167,09%
Egyéb igénybevett szolgáltatás	708 000	164 631	225 000	73,05%	136,67%
Igénybevett szolgáltatás összesen:	2 572 995	3 680 979	3 770 401	146,54%	102,45%
Hatóság díjak	12 000	11 812	12 000	100,00%	101,33%
Biztosítási díjak	26 000	31 955	40 000	153,85%	125,18%
Rentégdíj	20 000	20 410	22 000	110,00%	107,79%
Egyéb költség (adó, járulékok, természet)	840 000	752 762	800 000	95,24%	100,91%
Egyéb szolgáltatások költsége	898 000	856 969	874 000	97,33%	101,99%
Eladott áruk beszerzési értéke	179 500	159 650	60 000	33,43%	77,58%
Közvetített szolgáltatások értéke	50 000	71 269	70 000	140,00%	98,22%
ANYAGJELLEGŰ RÁFORDÍTÁSOK ÖSSZESEN:	5 482 595	5 975 949	6 100 881	111,28%	102,09%

Anyagjellegű ráfordítások

(e Ft-ban)

Megnevezés	Szolgáltatási Igazgatóság			Művelési Igazgatóság			Központi Igazgatóság			Működészetem		
	2023. évi előzetes	2024. évi terv	index	2023. évi előzetes	2024. évi terv	index	2023. évi előzetes	2024. évi terv	index	2023. évi előzetes	2024. évi terv	index
Jávi és irodalmi anyagok, eszközök	252 688	296 285	116,48%	64 758	109 788	116,48%	5 528	6 459	116,48%	352 444	410 512	116,48%
Szaklelt. hulladék anyagoköltsége:	0	0	0,00%	2 131	0	0,00%	0	0	0,00%	2 131	0	0,00%
Cseranyag, kenőanyag	509 011	510 000	100,19%	128 857	167 000	129,60%	4 252	5 095	120,39%	542 170	687 095	106,93%
Munka , szerelés, védelem	30 089	39 491	131,25%	5 118	6 717	131,25%	2 889	3 792	131,25%	38 896	50 000	131,25%
Energia (víz, gáz, villamos)	51 302	50 000	97,46%	71 542	78 000	109,03%	5 155	3 875	150,98%	128 375	137 875	106,90%
Nyomtatás, irodaszem	28 181	30 205	106,05%	807	856	106,05%	1 828	1 959	106,05%	31 116	33 000	106,05%
Egyéb anyagoköltsége	7 805	8 219	106,57%	2 672	2 838	106,57%	1 720	1 837	106,57%	12 198	12 000	106,57%
„A” Anyagoköltsége összesen:	879 367	932 301	106,02%	305 385	365 209	119,59%	22 330	28 970	129,74%	1 207 082	1 326 480	109,89%
Szállítási költség	147	148	100,63%	10 212	10 252	100,40%	0	0	0,00%	10 359	10 400	100,40%
Bérel díjak	672 757	850 987	126,63%	1 838 896	1 370 828	74,55%	341 018	218 185	63,98%	2 732 671	2 410 000	88,20%
Postai szolgáltatás	6 575	6 660	101,26%	0	0	0,00%	344	340	98,84%	6 917	7 000	101,19%
Telefon, internet díj	5 567	6 067	108,98%	1 250	1 406	108,98%	4 159	4 559	108,98%	11 011	12 000	108,98%
Karbantartás, javítás	55 574	78 957	142,08%	75 599	104 566	137,80%	11 597	16 477	142,08%	140 770	200 000	142,08%
Könyvvizsgáló, ügyvédi, szakértői díjak	0	0	0,00%	0	0	0,00%	4 211	6 000	142,48%	4 211	6 000	142,48%
Hulladékkezelés (szem. költségek)	7 435	15 000	201,75%	549 024	772 000	140,61%	12 057	17 000	140,92%	568 516	800 000	140,72%
Óvás, védelem	15 000	25 064	167,09%	25 685	26 208	101,99%	11 208	18 728	167,09%	41 895	70 000	167,09%
Egyéb igénybevetett szolgáltatás	62 878	166 265	264,56%	74 365	42 913	57,71%	27 420	15 523	57,71%	164 631	235 000	142,70%
„B” Igénybevetett szolg.össz.	805 894	1 149 142	142,59%	2 563 071	2 328 174	90,84%	312 014	293 085	93,93%	3 680 979	3 770 401	102,43%
Hatalósági díjak	4 211	4 298	101,33%	4 368	4 426	101,33%	3 233	3 276	101,33%	11 847	12 000	101,33%
Szolgáltatási díjak	24 003	30 872	128,63%	2 131	2 608	122,38%	5 161	6 460	125,18%	31 955	40 000	125,18%
Bankköltség	0	0	0,00%	0	0	0,00%	20 410	22 000	107,79%	20 410	22 000	107,79%
Egyéb költség (adhó, jót., termékadó)	0	0	0,00%	792 762	800 000	100,91%	0	0	0,00%	792 762	800 000	100,91%
„C” Egyéb szolg. költsége	28 904	35 170	121,68%	799 261	807 094	100,98%	28 804	31 736	110,18%	856 969	874 000	100,99%
„D” Elindított áruk besz. ért.	41 796	60 000	143,55%	117 854	0	0,00%	0	0	0,00%	159 650	60 000	37,58%
„E” Közvetített szolg. ért.	58 269	40 000	68,65%	8 000	25 000	312,50%	5 000	5 000	100,00%	71 269	70 000	98,22%
Anyagjellegű ráfordítások összesen:	1 814 230	2 216 613	122,18%	3 793 571	3 525 476	92,93%	368 148	358 791	97,46%	5 975 949	6 130 881	102,60%

9.3.3 Személyi jellegű és egyéb ráfordítások

A minimálbér összege 2023. december 1-jétől módosult 266.800 forintra. A legalább középfokú iskolai végzettséget, illetőleg középfokú szakképzettséget igénylő munkakörben foglalkoztatott munkavállalók garantált bérminimuma 326.000 forintra nőtt.

A személyi jövedelemadó továbbra is 15%.

A családi adókedvezmény rendszere 2024-ban sem fog változni. Az egy gyermekes családok 10.000,- Ft-ot, a két gyermekes családok 20.000 Ft-ot érvényesíthetnek, a három gyerek után igénybe vehető kedvezmény 33.000,- Ft havonta, gyermekenként.

2020. január 1-jétől azok a nők, akik legalább négy gyermeket nevelnek vagy nevelték fel, életük végéig mentesülnek személyi jövedelemadójuk fizetése alól. Ezt a kedvezmény jelenleg 1 kolléganőnk tudja érvényesíteni.

Az adómentesség alapja a családi adókedvezményéhez hasonló, vagyis feltétel a családi pótlékra való jogosultság (függetlenül attól, hogy egyébként a családi pótlékot mely szülő részére folyósítják - ha azt az apa kapja, az sem kizáró ok).

Továbbra is kedvezmény a 25 év alatti fiatalok adómentessége. A kedvezmény összege adóévenként legfeljebb a jogosultsági hónapok számának és a teljes munkaidőben alkalmazásban állók Központi Statisztikai Hivatal által hivatalosan közzétett, a tárgyévet megelőző év július hónapjára vonatkozó nemzetgazdasági szintű bruttó átlagkeresetének a szorzata. Ez 2024-ben havi 576 601 forint összegű összegvont adóalapba tartozó jövedelemig vehető igénybe. Tavaly került bevezetésre a 30 év alatti anyák kedvezménye! A 30 év alatti anyák kedvezményének összege havonta legfeljebb a tárgyévet megelőző év július hónapjára vonatkozóan a Központi Statisztikai Hivatal által a Hivatalos Értesítőben közzétett, teljes munkaidőben alkalmazásban állókra tekintettel megállapított bruttó átlagkereset. Ez 2024-ben a jogosultsági hónaponként 576 601 forint, ami 86 490 forint adómentekarikitást jelent.

- *Cégszerű adó:*

Szabályozása 2023-es évhez képest nem változott. Az adó havi mértéke a gépkezes hajtómotorjának teljesítményétől (kW) és környezetvédelmi osztály-besorolásától függően számolandó.

- *Szociális hozzájárulási adó:*

A szociális hozzájárulási adó megfizetésére általános szabály szerint a kifizető kötelezett. Az adó alapja, a személyi jövedelemadó előleg alapjának számításánál figyelembe vett jövedelem, valamint a héren kívüli juttatások, ill. a héren kívüli juttatásnak nem minősülő egyes meghatározott juttatások.

Mentesül az adó megfizetése alól a táppénzben, terhességi gyermekágyi segélyben, gyermekgondozási díjban, gyermekgondozási segélyben, gyermeknevelési támogatásban, ápolási díjban részesülő személy után a kötelezett. A saját jogú nyugdíjas foglalkoztatott után továbbra sincs szochó fizetési kötelezettség.

Az adó mértéke 13%, ezt havonta kell megállapítani és tárgyhónapot követő hó 12-ig megfizetni és bevallani.

- *Bérekültség:*

A 2024. évi bértörvény növekedése a 2023-as évben év közben felvett munkavállalók évesített összegéből, részben pedig az átlagos 15%-os bérfelzárkózásból adódik.

A menedzsment – Tulajdonosi engedély alapján – 2023 novemberében végrehajtott egy „kiegészítő” béremelést az elszahaduló infláció és rezszi költségek drasztikus emelésének kompenzálása végett. Az emelés mértéke fizikai és szellemi dolgozók esetében 5% bruttó alaphér növekedést eredményezett április 01-jg visszamenőleges hatállyal.

A bérfeljesztés megvalósíthatóságát nagyban befolyásolja a 2024-ben várható árbevétel összegének alakulása, amely a terv készítésének időszakában még elég bizonytalan.

A változás %-os aránya jelentősnek tűnhet, de figyelembe kell vennünk, hogy a szolgáltatás színvonalának szinten tartása, a meglévő munkavállalói létszám megtartása és az új munkavállalók eredményes toborzása érdekében szükség van a bérszínvonal ilyen mértékű emelésére.

- *Személygépkocsi használat:*

Ilyen jogcímen a munkavégzéshez felhasznált saját gépkocsi költségét, jellemzően helyközi kiküldetéssel megvalósuló díjfelvetéseket számolunk el. Ennek mértéke nem jelentős, mivel igyekszünk a társaság járműveivel megoldani az utazásokat.

- *Cafetéria:*

Jelentős változások történtek a 2019. évi adótörvény módosításával a cafeteria rendszerben. Az eddig jól bevált és működő elemek többsége jövedelemként adózik. Egyedül a SZÉP kártya cserén marad a kedvező adózás. A keretösszeg meghatározásakor figyelembe vesszük a Társaság teherbíró képességét, és a jutalásokat terhelő adó mértékét. A tervezett szabályzatunk szerint 2024. évben a teljes munkaidős munkavállalók nettó 450.000.- Ft, a részmunkaidős munkavállalók (<6 óra/nap) nettó 225.000.-Ft keretösszeggel rendelkezhetnek.

- *Társaságot terhelő Szja:*

Tartalmazza a 2024. évben tervezett héten kívüli jutalásokra jutó munkáltatót, kifizetőt terhelő személyi jövedelemadót, valamint a céges kiadások (reprezentáció, telefon magánhasználat, rendezvények díjai) költségvonzatát.

- *Rehabilitációs hozzájárulás:*

A korábbi évektől hasonlóan nagyon magas a rehabilitációs hozzájárulás mértéke (jelenleg 2.401.200.- Ft/fő). Amennyiben nem tudjuk megvalósítani a rehabilitált munkavállalók megfelelő létszámú foglalkoztatását, úgy a tervezett járulék realizálódik a hiányzó létszám után.

- *Értékesítési leírás:*

Az értékesítési módját a Társaság Számviteli Politikájának megfelelően a tárgyi eszközök várható hasznos élettartama alapján határozzuk meg. Jelentős mértékű a kisértékű tárgyi eszközök között nyilvántartott konténerek egyösszegű értékesítése, melyek lehetővé teszik az elhasználadott konténerek cseréjét, illetve újak kihelyezését. Kiemelt fontosságúnak tartjuk eszközeink állapotának és működőképességének folyamatos fenntartását, növelését. Ezért a fejlesztések miatt ezen költségeink növekedésével számolunk.

- *Egyéb ráfordítások:*

Egyéb ráfordítások között mutatjuk ki a költségvetéssel és az önkormányzattal szemben felmerülő adókat és járulékokat. Ezek közül legjelentősebb az ipartűzési és gépjárműadó. De jelentős összegű az innovációs járulék és az építményadó is. Itt kerül kimutatásra a vevőkövetelések elszámolt értékvesztése is.

- *Pénzügyi műveletek ráfordításai*

Az OTP bank által biztosított beruházási és fejlesztési hitel kamatát terveztük ezen a soron. További tétel a járművek egyes alkatrész beszerzéséhez, valamint egyes euróban lörtendő számlázások árfolyamkockázatához kapcsolódó veszteség jellegű ráfordítások.

Személyi jellegű és egyéb ráfordítások

2024-01-01

Megnevezés	2023. évi terv	2023. évi udrland	2024. évi terv	Index tervhez	Index tervhez
„A” Bérköltség	3 137 375	3 008 402	3 682 980	117,39%	122,42%
Szociális járulékok és más adó	200	83	100	50,00%	120,18%
Betegszabadság, táppénz l/3	57 700	45 425	52 438	91,62%	115,44%
Egyéb személyi jellegű	200 000	187 113	200 000	100,00%	109,30%
Munkaadót terhelő SZJA	44 900	40 230	60 000	136,36%	121,88%
Céltartalék	198 000	171 207	230 000	116,16%	134,24%
„B” Egyéb személyi jellegű ráfordítás	499 400	440 098	542 538	108,64%	120,81%
Szociális hozzájárulási adó	418 000	379 548	515 000	123,21%	132,60%
Rehabilitációs járulékok	43 560	39 056	49 908	114,57%	117,79%
Egyéb járművek	4 400	4 335	4 500	102,27%	105,85%
„C” Bérjárulékok	468 960	422 937	569 408	122,20%	134,63%
Személyi jellegű ráfordítások A-B+C	4 102 735	3 880 437	4 794 926	116,87%	123,57%
Értékesítési költségek leírása	400 000	153 358	400 000	100,00%	260,76%
Aktívált saját teljesítmények értéke	10 000	-312	0	0,00%	0,00%
Egyéb ráfordítás	360 000	263 480	300 000	83,33%	114,29%
Költségek egyéb ráfordítások összesen:	4 852 735	4 296 627	5 494 926	113,23%	127,89%
Pénzügyi ráfordítás	170 000	145 705	150 000	88,24%	102,95%
RÁFORDÍTÁSOK ÖSSZESEN :	5 022 735	4 442 332	5 644 926	112,39%	127,07%

Személyi jellegű egyéb, értékesítési leírás, pénzügyi ráfordítás

(e Ft-ban)

Megnevezés	Szolgáltatási Igazgatóság			Műszaki Igazgatóság			Központi igazgatás			Mindösszesen		
	2023. évi várható	2024. évi érv.	index	2023. évi várható	2024. évi érv.	index	2023. évi várható	2024. évi érv.	index	2023. évi várható	2024. évi érv.	index
„A” Bértulajtság	2 225 854	2 454 339	110,36%	407 707	544 634	133,58%	376 841	684 007	181,21%	3 008 402	3 682 980	122,42%
Személygépkocsi használat	32	50	156,25%	0	0	0,00%	51	50	98,04%	53	100	120,78%
Ünnepszabadság, léppéjaz 1/3	37 364	43 132	115,44%	1 155	4 796	415,44%	2 906	4 509	155,17%	45 425	52 438	115,44%
Egyéb személyi jellegű	131 739	173 280	131,47%	25 682	29 576	115,16%	22 692	37 144	163,69%	183 153	200 000	109,20%
Munkáltatói terhelő SZJA	37 171	39 981	107,57%	6 215	8 877	142,82%	2 944	11 143	377,27%	49 230	60 000	121,88%
Cafetéria	131 349	153 272	116,71%	21 817	34 022	155,90%	15 011	42 716	284,60%	171 207	230 000	134,34%
„B” Egyéb szem. jel.ráförd.	343 695	369 719	107,57%	57 769	77 257	133,71%	47 634	95 542	200,62%	449 098	542 538	120,81%
Szociális hozzájárulási adó	277 918	313 196	112,66%	57 780	76 157	131,80%	49 350	55 546	112,55%	379 548	515 000	135,69%
Rehabilitációs járadék	32 417	33 259	102,61%	3 320	7 380	222,30%	3 319	9 269	279,27%	39 056	49 908	127,79%
Egyéb járadékok	4 218	4 400	104,31%	215	0	0,00%	0	100	0,00%	4 333	4 500	103,85%
„C” Bérjárulékok	314 553	380 865	121,08%	55 615	83 538	150,11%	52 769	105 015	199,01%	422 937	569 408	134,63%
Személyi jel.ráförd., A–B–C	2 882 102	3 204 913	111,20%	521 091	705 429	135,38%	477 244	884 585	185,35%	3 380 437	4 794 926	123,57%
Értékesítési leírás	52 253	136 255	260,78%	29 757	207 074	700,00%	21 388	55 771	260,76%	153 598	400 000	260,76%
Aktívált saját telj. ért.	0	0	0,00%	-312	0	0,00%	0	0	0,00%	-312	0	0,00%
Egyéb ráfordítás	0	0	0,00%	0	0	0,00%	262 480	300 000	114,29%	262 480	300 000	114,29%
Költségek, egyéb ráfordítások	2 934 355	3 341 167	113,86%	601 160	913 403	151,94%	761 112	1 240 356	162,97%	4 296 627	5 494 926	127,89%
Pénzügyi ráfordítás	0	0	0,00%	0	0	0,00%	145 705	150 000	102,95%	145 705	150 000	102,95%
Személyi jellegű és egyéb ráfordítások összesen:	2 934 355	3 341 167	113,86%	601 160	913 403	151,94%	906 817	1 390 356	153,34%	4 442 332	5 644 926	127,07%

9.4 A Társaság eredménye

Eredmény

ezer Ft-ban

Megnevezés	2023. évi terv	2023. évi várható	2024. évi terv	Index terv/terv
I. Nettó árbevétel összesen	10 502 244	10 846 868	11 885 508	109,58%
- Üzleti tevékenység	10 502 244	10 846 868	11 885 508	109,58%
II. Aktivált saját teljesítmények értéke	10 000	-312	0	0,00%
III. Egyéb bevételek	60 000	84 776	65 000	76,67%
IV. Anyagjellegű ráfordítás	5 482 595	5 975 949	6 100 881	102,09%
V. Személyi jellegű ráfordítás	4 102 735	3 880 437	4 794 926	123,57%
VI. Frékvészkesztési leírás	400 000	153 398	400 000	260,76%
VII. Egyéb ráfordítás	360 000	262 480	300 000	114,29%
„A” Üzemi (üzleti) tevékenység	226 914	659 068	354 701	53,82%
VIII. Pénzügyi műveletek bevételei	250 000	282 658	150 000	53,07%
IX. Pénzügyi műveletek ráfordításai	170 000	145 705	150 000	102,95%
„B” Pénzügyi műveletek eredménye	80 000	136 953	0	0,00%
„C” Adózás előtti eredmény	306 914	796 021	354 701	44,56%
X. Adótervezési kötelezettség	156 526	363 131	177 351	48,84%
„D” Adózott eredmény	150 388	432 890	177 351	40,97%

Tervezett költségeink az előző évihez képest minden szinten növekedést mutatnak, mivel a béremelés, üzemanyag és az energiaárak növekedése minden területre kihatnak, így általános drágulást eredményeznek. Jelentős többletköltség a bértámogatás-növekedés lesz, mely jelentős részben közvetlen költségként jelenik meg, így a közszolgáltatás keretében elismerhető költségnek minősül.

Utközre az elöregedő gépparkra, jelentős költség lesz a javítás, azonban ezen költségek felújításnak minősülő részét a Társulás által nyújtott gőrdülő beruházási terv keretében tervezzük finanszírozni.

Az ÉAK Nonprofit Kft. 2024. évi üzleti tervében a várt nyereség lehetőségét teremt az előre nem tervezett, de a gazdasági helyzet bizonytalanságából adódóan várható többlet költségek fedezésére.

Eredmény

(e Ft-ban)

Megnevezés	Szolgáltatói Igazgatóság			Műszaki Igazgatóság			Központi Igazgatás			Mindenreössen		
	2023. évi várható	2024. évi terv	index	2023. évi várható	2024. évi terv	index	2023. évi várható	2024. évi terv	index	2023. évi tényleges	2024. évi terv	index
I. Nettó árbevétel összesen	7 535 750	2 565 180	34,07%	7 187 800	5 973 707	83,12%	7 213	241 415	3321,53%	10 916 608	11 483 908	105,23%
- Fizikai tévekrység	7 535 750	2 565 180	34,07%	7 187 800	5 973 707	83,12%	7 213	241 415	3321,53%	10 916 608	11 483 908	105,23%
II. Árnyélít rajgt telj. ézt.	0	0	0,00%	-512	0	0,00%	0	0	0,00%	-5 2	0	0,00%
III. Egyéb bevételek	0	0	0,00%	0	0	0,00%	0	0	0,00%	0	0	0,00%
IV. Anyagjellegű ráfordítás	1 814 330	2 215 612	122,18%	3 798 071	5 101 475	97,53%	368 113	358 791	97,46%	5 073 949	6 102 051	120,28%
V. Személyi jellegű ráfordítás	2 587 121	3 504 913	135,42%	22 351	705 429	315,83%	-372 214	851 280	228,25%	3 899 417	4 794 926	123,20%
VI. Értékesítési költségek	92 253	1 35 755	147,16%	67 627	229 694	340,00%	11 385	35 771	314,66%	132 308	407 070	307,76%
VII. Egyéb ráfordítás	0	0	0,00%	0	0	0,00%	342 487	300 090	87,62%	202 410	307 070	151,70%
„A” Ágazati tényleg eredmény	2 907 133	1 07 426	3,69%	-1 210 431	1 519 825	-127,16%	-1 047 156	-1 252 530	121,62%	659 008	954 702	144,87%
VIII. Pénzügyi műv. bevételek	0	0	0,00%	0	0	0,00%	342 658	131 000	38,23%	769 558	136 000	18,07%
IX. Pénzügyi műv. befektetése	0	0	0,00%	0	0	0,00%	145 705	150 000	102,95%	145 705	1 90 000	130,35%
„B” Pénzügyi műv. bevételek eredménye	0	0	0,00%	0	0	0,00%	135 953	0	0,00%	174 253	0	0,00%
„C” Adózás előtti eredmény	2 907 133	1 07 426	3,69%	-1 210 431	1 519 825	-127,16%	-300 713	-1 252 530	417,53%	754 021	954 702	126,61%
X. Adóterhelési kötelezettség	0	0	0,00%	0	0	0,00%	163 131	177 35	108,66%	350 131	1 77 351	50,62%
Fürséségj. a kifizetés növekedés	291 300	715 036	245,43%	17 361	754 795	435,12%	1 263 324	-1 469 883	-116,35%	0	0	0,00%
Műhely költségeinek növekedés	10 000	157 247	1572,47%	-100 000	-217 517	217,517%	0	0	0,00%	0	0	0,00%
Fürséségj. átadások	1 000 000	0	0,00%	-1 000 000	0	0,00%	0	0	0,00%	0	0	0,00%
„D” Adózott eredmény	214 865	-815 139	-380,47%	-118 025	1 022 790	-866,12%	0	0	0,00%	122 890	1 77 351	144,35%

Név: SZSZBMFÜ Szabolcs-Szatmár-Bereg Megyei Területfejlesztési és Környezetgazdálkodási Ügynökség Nonprofit Kft.

Székhely: 4400 Nyíregyháza, Benczúr tér 7.

Adószám: 21542833-2-15

KÖZHASZNÚSÁGI JELENTÉS 2023. év

Tartalma:

1. Kimutatás a költségvetési támogatás felhasználásáról
2. Kimutatás a vagyon felhasználásáról
3. Kimutatás a cél szerinti juttatásokról
4. Kimutatás a kapott támogatásokról
5. Kimutatás a vezető tisztségviselőknek nyújtott juttatásokról
6. Szöveges beszámoló a közhasznú tevékenységről
7. A közhasznú jogállás megállapításához szükséges adatok, mutatók

Keltezés: Nyíregyháza, 2024. május 16.

 **SZSZBMFÜ** 2.
SZABOLCS-SZATMÁR-BEREG MEGYEI
TERÜLETFEJLESZTÉSI ÉS KÖRNYEZETGAZDÁLKODÁSI
ÜGYNÖKSÉG NONPROFIT KFT.
4400 Nyíregyháza, Benczúr tér 7.
Adószám: 21542833-2-15
a közhasznú társaság ügyvezetője

P.H.

1. A közhasznúsági jelentés tartalmazza a költségvetési támogatás felhasználását

KIMUTATÁS
a pályázat útján kapott költségvetési támogatás felhasználásáról
2023. év

Támogatást nyújtó neve/ támogatás forrása	Elnyert támogatás			Tárgyévben megkapott támogatás	Felhasználás összege		Adatok eFt-ban	
	időpontja	célja	összege		előző évi	tárgy évi	Átvitel összege	Elszámolás határideje
Európai Közösségek Bizottsága	2021-2022	Europe Direct Európai Információs Pont működtetése	21 051	3 430	10 386	3 430	0	2023
Európai Közösségek Bizottsága	2023	Europe Direct Európai Információs Pont működtetése	8 061	8 061	0	8 061	0	2024
Magyar Államkincstár/ Társadalmi és környezeti szempontból fenntartható turizmusfejlesztés – TOP-1.2.1-15-SB1-2016-00015	2017, 2018.,2019. és 2023. évben módosult	Nyírség turisztikai kínálatának integrált fejlesztése – Örökségturisztikai és aktív turisztikai hálózatok, terméksomagok fejlesztése a Nyírségben	123 938	43 244	333	43 244	0	2023
Magyar Államkincstár/ Társadalmi és környezeti szempontból fenntartható turizmusfejlesztés – TOP-1.2.1-15-SB1-2016-00016	2017; 2018., 2019. évben módosult	A Rétköz turisztikai kínálatának integrált fejlesztése - A Rétköz épített, szellemi és természeti örökségének turisztikai célú fejlesztése, terméksomagok kialakítása a Rétközben	91 686	48 477	87	48 477	0	2023
Magyar Államkincstár/ Társadalmi és környezeti szempontból fenntartható turizmusfejlesztés – TOP-1.2.1-15-SB1-2016-00017	2017; 2018., 2019. évben módosult	Szatmár-Bereg turisztikai kínálatának integrált fejlesztése – Örökség és aktív turisztikai hálózatok, terméksomagok fejlesztése a Felső Tisza-vidéken	153 345	65 302	306	65 302	0	2023

Magyar Államkincstár/ Társadalmi és környezeti szempontból fenntartható turizmusfejlesztés – TOP-1.2.1-15-SB1-2016-00018	2017; 2018., 2019. évben módosult	A Nyíri Mezőség turisztikai kínálatának integrált fejlesztése – Természeti és kulturális vonzerők, termékcsoportok fejlesztése a Nyíri Mezőségben	109 948	53 536	93	53 536	0	2023
Magyar Államkincstár/ Társadalmi és környezeti szempontból fenntartható turizmusfejlesztés – TOP-1.2.1-16-SB1-2017-00005	2019.	Ökoturisztikai fejlesztések Szabolcs-Szatmár-Bereg Megyében	134 573	9 479	1 348	9 479	0	2023
INTERREG V-A Román-Magyar Program Szakmai Titkárság/ INTERREG V-A Románia-Magyarország Program – ROHU456 Full Application	2020.	EASYDOOR - Easing Access to Systemic Discovery of Our Origins and Resources	960 658	163 844	12 884	163 844	0	2023
Közös Monitoring Bizottság / Magyarország-Szlovákia-Románia-Ukrajna ENI Határon Átnyúló Együttműködési Program - HUSKROUA/1702/3.1/0084	2020	a „Repository of Built and Intellectual Heritage of the Upper-Tisza Region (ReBuiltHeritage) - „A Felső-Tisza vidék épített és szellemi örökségének gyűjteménye”	185 163	48 140	4 562	48 140	0	2022
Közös Monitoring Bizottság / Magyarország-Szlovákia-Románia-Ukrajna ENI Határon Átnyúló Együttműködési Program - HUSKROUA/1701/LIP/0006	2022	ZeroWaste: „A Körforgásos hulladékhasznosítás kooperatív megvalósítása a Felső-Tisza vízgyűjtő területen”	44 383	37 290	3 215	37 290	0	2023
Összesen:			1 834 060	480 803	33 214	480 803	0	

2. A közhasznúsági jelentés tartalmazza a vagyon felhasználásával kapcsolatos kimutatást
KIMUTATÁS
a vagyon felhasználásáról

2023. év

Megnevezés	Előző évi összeg eFt	Tárgy évi összeg eFt	Változás				Meg- jegyzés
			%		eFt		
			+	-	+	-	
Saját tőke (összesen)	222.061	205.500					
Induló tőke	75.000	75.000		7,46		16 561	
Induló tőke							
- növekedésére ható tényezők							
- csökkenésére ható tényezők							
Tőkeváltozás	150.694	147.061		2,41		3 633	
Tőkeváltozás							
- növekedésére ható tényezők	435	- 3 633					
- csökkenésére ható tényezők							
= közhasznú tevékenység előző évi vesztesége							
= vállalkozási tevékenység előző évi vesztesége							
= egyéb							
Tárgy évi eredmény	- 3 633	-16 561	455			12 928	

Tárgy évi eredmény							
- növekedésre ható tényezők	- 3 633	-16 561					
- csökkenésre ható tényezők							
= közhasznú tevékenység tárgyévi vesztesége							
= vállalkozási tevékenység tárgyévi vesztesége							

3. A közhasznú jelentés tartalmazza a cél szerinti juttatások kimutatását
KIMUTATÁS
a cél szerinti juttatásokról
2023. év

Juttatás megnevezése	Juttatás összege		Változás				Megjegyz.
	előző évi eFt	tárgy évi eFt	%		Ft		
			+	-	+	-	
Közhasznú tevékenység keretében (nem pályázat) nyújtott							
- pénzbeli juttatások összesen							
ebből: = adóköteles							
= adómentes							
- nem pénzbeli juttatások összesen							
ebből: = adóköteles							
= adómentes							
Pályázó(k)nak továbbadott támogatások, juttatások							
- pénzürték							
- eszközérték							
Egyéb							
Egyéb cél szerinti tevékenység keretében nyújtott							
- pénzbeli juttatások							
- nem pénzbeli juttatások							
Egyéb							
Összesen:							

4. A közhasznúsági jelentés tartalmazza a kapott támogatásokat

KIMUTATÁS
a kapott támogatásokról
2023. év

Ssz.	Támogató megnevezése	Támogatott cél	Támogatás összege		Változás			
			előző évi eFt	tárgy évi eFt	%		eFt	
					+	-	+	-
1.	Központi költségvetési szerv		0	0				
2.	Elkülönített állami pénzalap		0	0				
3.	Helyi önkormányzat és szervei		0	0				
4.	Kisebbségi települési önkorm.		0	0				
5.	Települési önkorm. társulása		20 000	69 298	346,49		49 298	
6.	Egyéni vállalkozók		0	0				
7.	Jogi személyiségű társaságok		0	0				
8.	Pályázati úton elnyert támogatás kiutalása		33 214	480 803	1447,59		447 589	
9.	Egyéb							
Összesen:			53 214	550 101			496 887	

5. A közhasznúsági jelentés tartalmazza a közhasznú szervezet vezető tisztségviselőnek (ügyvezető) nyújtott juttatások értékét, illetve összegét

KIMUTATÁS
a vezető tisztségviselőnek (ügyvezető) nyújtott juttatásokról
2023. év

Juttatás megnevezése	Juttatás összege		Eltérés			
	előző évi Ft	tárgy évi Ft	%		Ft	
			+	-	+	-
Pénzbeli kifizetések összesen						
- Munkabérek	8.160.000	8.160.000				
- Tiszteletdíjak, megbízási díjak						
- Költségtérítések						
- Egyéb pénzbeli kifizetések						
Természetbeni juttatások						
Értékpapír juttatások						
Adott kölcsönök összege						
- kamatmentes kölcsönök						
- kölcsöntartozások a mérlegkészítésig						
Egyéb juttatások						
Összesen:	8.16.000	8.160.000				

6. A közhasznú jelentés tartalmazza a közhasznú tevékenységről szóló rövid tartalmi beszámolót

SZÖVEGES BESZÁMOLÓ a közhasznú tevékenységről 2023. év

A Szabolcs-Szatmár-Bereg Megyei Fejlesztési Ügynökség Közhasznú Társaságot 2003. január 1. napján a Szabolcs-Szatmár-Bereg Megyei Területfejlesztési Tanács alapította.

Alapításának célja: egy olyan közhasznú nonprofit jellegű szervezet létrehozása és működtetése Szabolcs-Szatmár-Bereg megyében, amely ellátja a Megyei Területfejlesztési Tanács területfejlesztéssel kapcsolatos feladatait, részt vesz és elősegíti a többször módosított, a területfejlesztésről és területrendezésről szóló 1996. évi XXI. törvényben meghatározott kormányzati, helyi önkormányzati, területfejlesztési társulások feladatainak megvalósulását.

A Szabolcs-Szatmár-Bereg Megyei Területfejlesztési Tanács, mint Eladó és a Szabolcs-Szatmár-Bereg Megyei Szilárdhulladék-gazdálkodási Társulás, mint Vevő között 2006. december 14-én az Ügynökség üzletrészenek értékesítése tárgyában adásvételi szerződés jött létre, mely alapján az Ügynökség törzstőkéjének 100 %-a a Társulás tulajdonába került. 2007 márciusában a Társulás neve is módosításra került: Szabolcs-Szatmár-Bereg Megyei Területfejlesztési és Környezetgazdálkodási Ügynökség Közhasznú Társaság lett.

Az Ügynökség Nonprofit Kft. feladatai megváltoztak, a területfejlesztés mellett előtérbe került a hulladékgazdálkodásról szóló 2000. évi XLIII. törvényben, majd a 2012. évi CLXXXV. számú hulladékról szóló törvényben meghatározott helyi önkormányzatok, illetve az önkormányzati társulások feladat ellátási körébe tartozó hulladékkezelési közfeladatok megvalósításának elősegítése.

A gazdasági társaságokról szóló 2006. évi IV. törvény rendelkezése szerint 2009. évben a Szabolcs-Szatmár-Bereg Megyei Területfejlesztési és Környezetgazdálkodási Ügynökség Közhasznú Társaságnak kötelezően nonprofit társasággá kellett alakulnia. A Kht. tevékenységéhez a nonprofit kft. volt a legcélszerűbb társasági forma, a változás bejegyzése megtörtént, így 2009. február 11-től Szabolcs-Szatmár-Bereg Megyei Területfejlesztési és Környezetgazdálkodási Ügynökség Nonprofit Korlátolt Felelősségű Társaság néven működik tovább.

A hosszú név miatt célszerű volt rövidített cégnév használatát kérni. Így a megváltozott teljes cégnév: SZSZBMFÜ Szabolcs-Szatmár-Bereg Megyei Területfejlesztési és Környezetgazdálkodási Ügynökség Nonprofit Korlátolt Felelősségű Társaság, a rövidített cégnév: SZSZBMFÜ Nonprofit Kft., mely a bejegyzés napjától, 2014. augusztus 22-től használható.

A társaság fő közhasznú tevékenységi köre:

9499*08 M.n.s. egyéb közösségi, társadalmi tevékenység

A társaság által az előbbi fő közhasznú tevékenységi kör keretében végzett általános tevékenységek a következők:

- a Szabolcs-Szatmár-Bereg Megyei Szilárdhulladék-gazdálkodási Társulás menedzseri szervezeteként hatékonyan koordinálja és szervezi a Szabolcs-Szatmár-Bereg Megyei Szilárdhulladék-gazdálkodási Programok előkészítését, és megvalósítását,
- biztosítja a Program megvalósításához szükséges saját forrás és támogatási források beszerzését,
- gondoskodik a szilárdhulladék-gazdálkodási rendszer folyamatos továbbfejlesztéséről,
- illeszkedik a területfejlesztés intézményrendszerébe,
- működésével – a térség társadalmi és gazdasági fejlődése, a területfejlesztési törekvések sikerre vitele érdekében – alapvetően programgondozó, gazdaságszervező-koordinációs tevékenységet lát el,
- tevékenységével a megye gazdasági struktúraváltásának felgyorsítását, a térségi gazdasági integrációk kialakulását, a kistérségi gazdaságfejlesztési együttműködés felerősítését, a tőkebevonást és a munkahelyteremtés feltételeinek javítását szolgálja,
- elősegíti az a térség euro-atlanti integrációját, valamint közreműködéssel és források keresésével, projektek generálásával, azok menedzselésével segíti a nemzetközi együttműködések, különös tekintettel a határmenti régióban.

A társaság az előbbi fő közhasznú tevékenységi kör keretében az alábbi speciális tevékenységeket látja el:

Összehangolja a kormányzati és helyi önkormányzati, önkormányzati területfejlesztési társulások, és gazdasági szervezetek fejlesztési, hulladék- és környezetgazdálkodási elképzeléseit, az Möt. 27. § (1) bekezdésébe tartozó feladatokra is kiterjedően. Így többek között:

- közreműködik a fejlesztési programok előkészítésében,
- a hulladék- és környezetgazdálkodási kultúra folyamatos továbbfejlesztésében,
- pénzügyi terveket készít a fejlesztési programok megvalósítására, koordinálására,
- részt vesz az elkülönített állami pénzalapok elosztásának döntés-előkészítésében, felhasználás érdekében véleményezi az illetékességi területét érintő koncepciókat, programokat, terveket,
- forrásokat gyűjthet az ügynökség magasabb színvonalú feladatainak ellátásához,
- részt vesz a támogatott programok ellenőrzésében (monitoring),
- az Európai Unió elvárásainak megfelelően közreműködik a projektek generálásában, kidolgozásában, menedzselésében.

Azok megőrzése érdekében minél szélesebb társadalmi körben megismerteti Szabolcs-Szatmár-Bereg megye kulturális, turisztikai, természeti értékeit, valamint tárgyi és szellemi vívmányait, jellemzően – de nem kizárólag – az alábbi tevékenységek folytatásával:

- közreműködik a kulturális, turisztikai, örökség- és műemlékvédelmi programok előkészítésében, szervezésében,
- közreműködik a turisztikai kultúra folyamatos továbbfejlesztésében,

- terveket készít kulturális, turisztikai, örökség- és műemlékvédelmi programok megvalósítására, koordinálására,
- véleményezi a kulturális, turisztikai, örökség- és műemlékvédelmi területet érintő koncepciókat, programokat, terveket, részt vesz a térségi stratégiák kialakításában
- forrásokat gyűjthet a kulturális, turisztikai, örökség- és műemlékvédelmi feladatainak ellátásához,
- részt vesz a támogatott programok ellenőrzésében (monitoring),
- az Európai Unió elvárásainak megfelelően közreműködik a projektek generálásában, kidolgozásában, menedzselésében,
- elősegíti az a térség euro-atlanti integrációját, valamint közreműködéssel és források keresésével, projektek generálásával, azok menedzselésével segíti a nemzetközi együttműködések, különös tekintettel a határmenti régióban,
- tanácsadással, projektek generálásával segíti a térség gazdasági szereplőit, fejleszti a vállalkozásokat.

A társaság egyéb közhasznú tevékenységi körei:

3700'08	Szennyvíz gyűjtése, kezelése
3832'08	Hulladék újrahasznosítása
4677'08	Hulladék-nagykereskedelem
5920'08	Hangfelvétel készítése, kiadása
7220'08	Társadalomtudományi, humán kutatás, fejlesztés
7320'08	Piac-, közvélemény-kutatás

A társaság üzletszerű gazdasági tevékenységi körei:

4110'08	Épületépítési projekt szervezése
5814'08	Folyóirat, időszaki kiadvány kiadása
6209'08	Egyéb információ-technológiai szolgáltatás
6820'08	Saját tulajdonú, bérelt ingatlan bérbeadása, üzemeltetése
7010'08	Üzletvezetés
7022'08	Üzletviteli, egyéb vezetési tanácsadás
7120'08	Műszaki vizsgálat, elemzés
7311'08	Reklámügynöki tevékenység
7490'08	M.n.s. egyéb szakmai, tudományos, műszaki tevékenység
6920'08	Számviteli, könyvvizsgálói, adószakértői tevékenység
4761'08	Könyv-kiskereskedelem
4778'08	Egyéb m.n.s. új áru kiskereskedelme
4799'08	Egyéb nem bolti, piaci kiskereskedelem
4791'08	Csomagküldő, internetes kiskereskedelem
7430'08	Fordítás, tolmácsolás
8230'08	Konferencia, kereskedelmi bemutató szervezése

A társaság által végzett üzletszerű gazdasági tevékenység kiegészítő jellegű, vállalkozási tevékenységét a közhasznú tevékenység elősegítése érdekében, a társaság közhasznú, az alapcél szerinti tevékenységének megvalósítását nem veszélyeztetve végzi.

A társaság közvetlen politikai tevékenységet nem folytat, szervezete pártoktól független és azoknak anyagi támogatást nem nyújt.

A társaság gazdálkodása során elért eredményét nem osztja fel, azt a létesítő okiratában meghatározott közhasznú tevékenységére fordítja.

A társaság törzstőkéje:

75.000.000 Ft - azaz hetvenötmillió forint, amelyből

55.000.000 Ft - azaz ötvenötmillió forint pénzbeli betét és

20.000.000 Ft - azaz húszmillió forint nem pénzbeli hozzájárulás.

A társaság alkalmazottainak átlagos létszáma: 7,7 fő volt.

Az SZSZBMFÜ Nonprofit Kft. 2023. évben az alapító okiratában meghatározott célkitűzésekkel és közhasznúsági megállapodásokban vállalt kötelezettségekkel összhangban **az alábbi tevékenységeket végezte:**

Tanácsadási tevékenység: Az SZSZBMFÜ Nonprofit Kft. munkatársai mind a megyében működő mikro-, kis- és közepes vállalkozások, mind az önkormányzatok, egyházak és a civil szervezetek számára ingyenes tanácsadási, tájékoztatósi tevékenységet végeznek azok fejlesztéseinek elősegítése érdekében.

Pályázati, szakértői tevékenységek:

2023. évben nem volt szakértői tevékenysége a Társaságnak.

Projektmenedzsmenti szolgáltatások:

Az Ügynökség a saját projektjein kívül vállalkozási tevékenység keretében is nyújt projektmenedzsmenti szolgáltatásokat önkormányzatok és egyházi szervezetek számára. Az alábbi projektek kapcsán végeztünk külső projektmenedzsment tevékenységet 2023. évben:

- Napkor Nagyközség Önkormányzatának "A napkori Ficánka Bölcsőde bővítése 28 férőhelyes, 2 csoportszobás bölcsődévé" című RRF-1.1.2-21-2022-00137számú projekt kapcsán és a "Belterületi utak fejlesztése" című és TOP_PLUSZ-1.2.3-21-SB1-2022-00039 azonosító számú projekthez kapcsolódó projektmenedzsment tevékenység
- ABA GREENWAY – „GREEN EXPERIENCE” Realization of Hidasnémeti, Perin-Chym, Kechnec, Abaújvár, Telkibánya cross- border greenway - ABA ZÖLDÚT – „ZÖLD ÉLMÉNY” Hidasnémeti, Perin-Chym, Kechnec, Abaújvár, Telkibánya határon átnyúló zöldút kialakítása című a SKHU/1601/1.1/198 kódszámú projekt kapcsán Hidasnémeti, Abaújvár és Telkibánya Község Önkormányzatok részére

Megyei, hazai és nemzetközi kapcsolatrendszer: A sikeres területfejlesztés egyik alapvető feltétele a partneri együttműködés. Az Ügynökség megalakulása óta hatékony együttműködés kialakítására törekszik a megyében működő szervezetekkel, de az országos és nemzetközi szervezetekkel is. Nagy

hangsúlyt fektet a más megyékben működő társügynökségekkel történő együttműködésre is. A nemzetközi kapcsolatépítés keretében elsősorban a szomszédos megyékben működő szervezetekkel erősítjük az együttműködést. Ezen együttműködések keretében több határmenti projektet is benyújtottunk be az előző évek során, melyekhez kapcsolódóan 2023. évben a következő tevékenységek, vállalt feladatok valósultak meg:

- Az Ügynökség 2017. évben támogatási kérelmet nyújtott be a Hungary-Slovakia-Romania-Ukraine ENI CBC Programme 2014-2020 második felhívására konzorciumvezetőként „**A Felső-Tisza vidék épített és szellemi örökségének gyűjteménye**” címmel. A pályázat célja a „**Határon átnyúló tájházak tematikus útja**” elnevezésű tájház hálózat létrehozása. A projektben konzorciumi partnerként részt vesz a Kárpátaljai Magyar Kulturális Szövetség (KMKSZ) és Kárpátaljai Magyar Turisztikai Tanács (KMTT). A projekt megvalósítási időszaka 2020.09.01-2023.11.30. A 2022. februárban bekövetkezett orosz-ukrán háború miatt a projekt megvalósítási időszaka jelentősen meghosszabbodott, 2022. februárban a projekt felfüggesztést kezdeményezték a kárpátaljai partnerek, majd az állapot stagnálását követően a projekt újra indítását és a megvalósítási időszak hosszabbítását 2023.08.31. napjára, majd 2023.10.31 és végül 2023.11.30 napjára. 2022. évben befejeződött Kisvárdán a tájház építése, valamint sikeresen lebonyolításra került a műszaki átadás-átvétel. A Tájház műszaki átadás-átvétel napjával aktiválásra került a könyvekbe, 2022. évre már értékcsökkenés is került elszámolásra, melyre a támogatási összeg 95 %-ban biztosít fedezetet, illetve a kivitelezéssel együtt a műszaki ellenőri feladatok is elvégzésre kerültek. 2023. évben felújításra került a Penyigei, Tarpai és Tiszabezdédi tájház is, a sikeres műszaki átadás-átvételi eljárást követően aktiválásra került a könyvekbe. 2023. évre mind a 4 tájház esetében értékcsökkenés került elszámolásra, melyre a projekt 95 %-ban biztosít fedezetet.

A kivitelezéseken kívül 2023. évben mind a 4 tájházba sikeresen lebonyolításra kerültek az eszközbeszerzések is, melyek az átadás-átvételt követően szintén bekerültek a könyveinkbe. Az eszközök fizikailag az érintett tájházakban találhatóak.

A projekt kapcsán két kézműves kiállítást és konferenciát valósítottunk meg, valamint egy szemléletformáló fotópályázatot. Ezenkívül turisztikai táblák kerültek kihelyezésre, valamint a kötelező nyilvánosság is megvalósításra került.

A projekt teljes megvalósítási időszaka alatt elszámoltuk a projektmenedzsment és szakmai megvalósítók bérköltését.

Kisvárdai Város Önkormányzata a Kisvárdán épült tájház és az eszközbeszerzés kapcsán 2024.02.22. napján a projekt kapcsán vállalt önerőt rendelkezésünkre bocsájtotta.

- Az Ügynökség emellett projekt partnerként vett részt a Magyarország-Szlovákia-Románia-Ukrajna Határon Átnyúló Együttműködési Program keretében **HUSKROUA/1701/LIP** pályázati felhívásra benyújtott **Zero Waste: A Körforgásos hulladékhasznosítás kooperatív magvalósítása a Felső-Tisza vízgyűjtő területen** című pályázatban, melyben vezető partner a TISZA ETT, további projektpartner a Szabolcs-Szatmár-Bereg Megyei Szilárdhulladék-gazdálkodási Társulás (2021. évben kilépett), a Kárpátaljai Regionális Fejlesztési és Határokon Átnyúló Együttműködési Ügynöksége és Huszt Városi Tanács Végrehajtó Bizottsága (2021. évben kilépett).

A projekt feltételekhez kötötten támogatásban részesült az eredeti támogatási összeghez képest csökkentett költségvetéssel. 2019. évben a „HUSKROUA/1701/LIP/006 azonosító számú projekt keretében a Beregszászi Járásban, Jánosi településen megvalósításra kerülő hulladéklerakó

kialakításához kapcsolódó kivitelezési munkák elvégzése” tárgyú közbeszerzési eljárás előkészítése zajlott, mely eljárás 2020. évben közzétételre is került, 2021 januárjában a közbeszerzési eljárás lezárult. 2020. év során a közbeszerzési eljárás kapcsán a jelentős műszaki jellegű kérdések tisztázásra kerültek. 2021. évben az első eljárás végül eredménytelenül zárult forráshiány miatt, a 2. eljárás során a feltételes vállalkozási szerződés megkötésre került, ugyanis a forráshiány fedezésére két partner kilépett a projektből, támogatási összegük átcsoportosításra került a lerakó építésére, valamint a többi költség is csökkentésre került az infrastrukturális beruházás megvalósíthatósága érdekében. A projekt keretében nem biztosítható forráshiány fedezésre többlettámogatási kérelmet nyújtottunk be, melyet a Magyarország Kormánya el is fogadott, a projekt közel 900 millió forint költségnövekményt kapott, azonban a kormány határozat megjelenése előtt az orosz-ukrán háború kitörése miatt a támogatási szerződés megkötésére csak 2022 decemberében került sor, melyet követően szintén 2022 decemberében kibocsájtásra került az Energiaügyi Minisztérium által a 916.100.034 Ft támogatói okirat, mely a hulladéklerakó építéséhez biztosítja a hiányzó fedezeti összeget, valamint a TISZA ETT és az Ügynökség számára a projekt megvalósításához szükséges 5 %-os önerő összegét.

2023. évben elindult a projekt megvalósítása, melyen keretében a Társaság által vállalt tevékenységek kerültek megvalósításra. Megrendezésre került a projekt nyitó rendezvénye 2023.06.08. napján Beregszászon, valamint a 2 napos studtour is, melynek keretében az ukrainai kistérség szakemberei ismerhették meg a magyar hulladékgazdálkodás gyakorlatát. Ezenkívül elkészült a Szakmai tanulmány a projekt eredményeinek a teljes célterületre való kiterjesztéséről, illetve a határon átnyúló integrált hulladékgazdálkodási rendszer modellhálózatának elemzéséről a HU-SK-RO-UA kapcsolatokban magyar, angol nyelveken.

Az Ügynökség biztosította a közbeszerzési szakértőt a Jánosi hulladéklerakó építésének beszerzési eljárása kapcsán, így ezen szakértői költséget is ő számolta el. Ezenkívül a projekt keretében felmerült bankköltség és projektmenedzsment költség került elszámolásra.

- 2018 januárjában az Ügynökség a Szabolcs-Szatmár-Bereg Megyei Önkormányzat vezető partnerségével az Interreg V-A Románia-Magyarország Program 2014-2020 keretében támogatási kérelmet nyújtott be „EASYDOOR” – „Hagyományaink és forrásaink rendszerszerű felfedezésének támogatása” **projekt címmel, melyet ROHU349** azonosító számon regisztráltak, a projekt támogatást nyert a 3. (Flagship) felhívás keretében.

A két körös pályázat első körében (Concept Note) a projekt részletes támogatási kéreleméhez (Full Application) szükséges előkészítő tevékenységek kapcsán (pl. műszaki tervezés, megvalósíthatósági és hatásvizsgálatok elkészítése stb.) felmerülő költségek voltak finanszírozhatók. A Concept Note szakaszban a tervezési munkák befejeződtek, a megvalósítási helyszínek esetében az építési engedélyezési eljárások lezárultak, mind 3 helyszín vonatkozásában rendelkezésre állnak a jogerős építési engedélyek. Továbbá elkészült 1 db kis léptékű primer felmérés (kutatás) és marketing terv is a közös tudásbázis kialakítása és a tudásmegosztás céljával, a projekt kezdeményezéseinek társadalmi beágyazottságát érintően. A Concept Note szakasz sikeresen megvalósult, a támogatási összeggel 2019. évben sikeresen el is számolt az Ügynökség.

A teljes körűen kidolgozott támogatási kérelem 2019 decemberében került benyújtásra **ROHU456** azonosító számon, mely 2020 áprilisában megkapott támogatói döntés értelmében támogatásban részesült, a projekt fizikai megkezdése 2020. október 01. napjával valósult meg.

Az Ügynökség által megvalósítandó tevékenységek:

3 db épület kialakítása és kiállítási infrastruktúra (installáció) telepítése

- Baktalórántháza (új építés): a nemesi életet bemutató interaktív kiállítás
- Érpatak (felújítás): a jobbágyi életét bemutató interaktív kiállítás
- Nyíregyháza (felújítás, átalakítás): a határmenti térség irodalmát bemutató interaktív irodalmi múzeum létrehozása

2023. évben a 3 megvalósítási helyszínen befejeződtek az előző év végén elkezdődött kivitelezési munkák. Mindhárom helyszín esetében sikeresen lezajlott a műszaki átadás-átvételi eljárás, illetve minden helyszín vonatkozásában rendelkezik a Társasság jogerős, véglegessé vált használatba vételi engedélyekkel.

Ezenkívül mindhárom kiállítótérbe 2023. évben megvalósult a működéshez szükséges eszközbeszerzés, illetve a kiállítási installációk beszerzése is, külön a működtetésükhöz szükséges hardver és szoftver beszerzéssel együtt.

Ezenkívül az Ügynökség tevékenységei, melyek 2023. évben megvalósultak az alábbiak: két applikáció fejlesztés, honlap készítése, applikációhoz és honlaphoz szükséges tartalomfejlesztés (fotók, videók, szövegek), kiállításához kapcsolódó kiállítástervezési és grafikai feladatok, valamint IT-szakértői feladatok. Ezenkívül a kötelező nyilvánosságbiztosítása és a közbeszerzési szakértői feladatok igénybevétel is megvalósult a kivitelezési és kiállítási installációk beszerzése kapcsán.

A projekt megvalósítási időszak végéig projektmenedzsment költség került elszámolásra.

Europe Direct Információs Központ: Az iroda a Külügyminisztérium és a Szabolcs-Szatmár-Bereg Megyei Önkormányzat támogatásával jött létre 2002 októberében, szakmai koordinációját 2003 áprilisától az SZSZBMFÚ Kft. látja el. Az irányító és támogató szerve az Európai Bizottság Magyarországi Képviselőlete. Az iroda elsődleges feladata a megye lakosságának széleskörű tájékoztatása, felkészítése az Európai Unió tagságból adódó lehetőségekre és követelményekre, naprakész, hiteles információk nyújtása az Európai Unió különböző szakpolitikáiról, a magyar lakosságot érintő intézkedésekről, lehetőségekről.

Az Európai Unióval kapcsolatos széleskörű ismeretek átadását a megyében működő partnerszervezetekkel történő együttműködéssel, a megye különböző pontjain szervezett rendezvényeken EU információs sátrak felállítása útján kívánjuk elérni, megvalósítani. Az ifjúság tájékoztatására különös gondot fordítunk, iskolai pályázatokon, rendhagyó iskolai prezentációkon keresztül, EU-s vetélkedők, EU-tanórák, játékos EU-s foglalkozások formájában. Informálni kívánjuk a megye lakosságát az EU-ban zajló aktuális eseményekről, folyamatokról. Kiemelt célunk az EU-s támogatással megvalósult megyei fejlesztési eredmények népszerűsítése és megismertetése. Kiemelt célunk továbbá az európai kultúra megismertetése a megye lakosságával. A lakosság tájékoztatását jelenleg többféle - köztük idegen nyelvű - kiadvány; brosúra, könyv, tájékoztató füzet szolgálja, mely ingyenesen elvihető.

Központunk – új nevén a Europe Direct Szabolcs-Szatmár-Bereg - a 2023-as év alapvető kommunikációs tevékenységeit az Ursula von der Leyen által megszabott politikai iránymutatásra építve tervezte meg. Az Európa-napra azzal tudtuk felhívni a figyelmet, hogy játékot hirdettünk a közösségi média felületeinken, azaz uniós kérdésekre vártuk a helyes válaszokat.

- Sikeresen megtartottuk az Európai Filmhét programját. A hét minden munkanapján vetítettünk a Krúdy-Art Mozival közös szervezésben európai filmeket: ezek díjnyertes, az európaisághoz kötődő filmek voltak a hazai és az uniós országok palettájáról.
- Folytatódtak az iskolai rendhagyó történelem órák az Európai Unió történetéből, működéséről, aktualitásairól. A társ európai szervezetekkel szorosabbá vált a kapcsolat. Az EEN, ERASMUS, EURODESK, EURES helyi tanácsadóival többször folytattunk online és élő megbeszélést is annak érdekében, hogy egymás munkájáról, rendezvényeiről, elképzeléseiről tájékozódjunk és meghatározzuk a lehetséges együttműködések.

Szilárdhulladék-gazdálkodási program: a 2023. év folyamán az SZSZBMFÜ Nonprofit Kft. a Szabolcs-Szatmár-Bereg Megyei Szilárdhulladék-gazdálkodási Társulás menedzsment szervezeteként részt vett a megyei szilárdhulladék projektek megvalósításában.

A 2023. év során végzett legfontosabb feladatok és elért eredmények:

- Lebonyolította a Zerowaste ENI LIP projekt kapcsán a Támogatási szerződés megkötését, illetve a projekt megvalósításához szükséges többlettámogatási kérelem előkészítését, a támogatói okirat kibocsátásához szükséges dokumentáció elkészítését, beszerzését.
- Ezek mellett Társaságunk folyamatosan tervezi, egyezteteti és keresi a hulladékgazdálkodási rendszer fejlesztésének lehetőségeit, forrásait, illetve a Társulás tevékenységének fenntarthatóságát, különös tekintettel hulladéktörvény 2021. évben elfogadott módosításaira, amely a koncessziós rendszer bevezetésével alapjaiban változtatja meg a hulladékgazdálkodás eddigi működését.

Az SZSZBMFÜ Nonprofit Kft., mint projektpartner 2017. évben az alábbi turisztikai projektek kapcsán részesült támogatásban, 2019. évben ezen projekteken a Szabolcs-Szatmár-Bereg Megyei Önkormányzati Hivataltól átvette a vezető kedvezményezett szerepet, illetve Hivatal által vállalt megvalósítandó egyéb feladatokat és kötelezettségeket:

- „Nyírség turisztikai kínálatának integrált fejlesztése – Örökségturisztikai és aktív turisztikai hálózatok, termékcsomagok fejlesztése a Nyírségben” címmel / azonosítószáma: TOP-1.2.1-15-SB1-2016-00015;
- „A Rétköz turisztikai kínálatának integrált fejlesztése - A Rétköz épített, szellemi és természeti örökségének turisztikai célú fejlesztése, termékcsomagok kialakítása a Rétközben” címmel / azonosítószáma: TOP-1.2.1-15-SB1-2016-00016;
- „Szatmár-Bereg turisztikai kínálatának integrált fejlesztése – Örökség és aktív turisztikai hálózatok, termékcsomagok fejlesztése a Felső Tisza-vidéken” címmel / azonosítószáma: TOP-1.2.1-15-SB1-2016-00017;
- „A Nyíri Mezőség turisztikai kínálatának integrált fejlesztése – Természeti és kulturális vonzerők, termékcsomagok fejlesztése a Nyíri Mezőségben” címmel / azonosítószáma: TOP-1.2.1-15-SB1-2016-00018;

A turisztikai projektek kapcsán 2023. évben az alábbi feladatokat valósítottuk meg:

A Nyírség, Rétköz, Szatmár-Bereg és Nyíri-Mezőség turisztikai projektek kapcsán biztosította az Ügynökség vezető kedvezményezettként a kötelező nyilvánosságot, a projektmenedzsmenti feladatok ellátását, valamint 3 projekt esetében a többlettámogatás odaítélését követő szerződésmódosításokat benyújtotta. Az eredményes részek esetében megkötésre került kivitelezések folyamatos nyomonkövetése, a kiállított kivitelező rész/végszámlák benyújtása elszámolásra. A Rétköz turisztikai projekt esetében 4 alkalommal bonyolította le a közbeszerzési eljárást, valamint az eljárás eredményét követően előkészítésre és benyújtásra került a többlettámogatási kérelem is, mely 2023 februárjában jóváhagytak. Továbbá a még kivitelezői szerződésekkel nem rendelkező konzorciumi partnerek esetében az új közbeszerzési eljárások előkészítése a 2023. évi feladatai között szerepelt a Társaságnak. 2023.12.31. napjával ezen projektek lezárultak, a sikeres beszerzési eljárással rendelkező partnerek a vállalt tevékenységeiket sikeresen lebonyolították, melyben az Ügynökség aktív szerepet vállalt. A tevékenység megvalósulását követően folyamatosan benyújtásra kerültek az elszámolások, beszámolók, teljesítésre kerültek az esetlegesen érkező hiánypótlások.

A Társaság folyamatosan menedzselt és kezdeményezte, illetve lebonyolította az esetleges szerződésmódosításokat.

A konzorciumi partnerek feladatain kívül a saját vállalt tevékenységeit is sikeresen megvalósított és elszámolta az Ügynökség. A projektek azonos módon kerültek 2016. évben benyújtásra a különböző desztinációkra, ezért mind a négy projektben ugyanazok a tevékenységek kerültek megvalósításra, melyek az alábbiak voltak: applikáció fejlesztés, interpretációs terv készítése, kiajánlható termékcsomagok készítése, ezek fordítása, valamint QR kód táblák készültek, és kerültek kihelyezésre a megvalósítási helyszínekre, illetve turisztikai roadshow és konferencia került megrendezésre, interaktív honlapok készültek minden projektben, óriásplakát kampány és képzések kerültek lebonyolításra, illetve rádiókampány vagy rádióműsor gyártás valósult meg, ezenkívül a kötelező nyilvánosság keretében vállalt feladatok is teljesültek. A kivitelezések beszerzéséhez kapcsolódóan a közbeszerzési szakértő igénybevétele is megvalósult.

Továbbá 2019 áprilisában beléptünk az „Ökoturisztikai fejlesztések Szabolcs-Szatmár-Bereg megyében” című TOP-1.2.1-16-SB1-2017-00005 azonosító számú projektbe és a Szabolcs-Szatmár-Bereg Megyei Önkormányzati Hivataltól átvettük a konzorcium vezetői feladatokat, és a projekt kapcsán vállalt kötelezettségeiket is.

A projekthez kapcsolódóan az Ügynökség feladata Levelek településen egy horgászmúzeum, valamint Vásárosnamény településen egy Ökoturisztikai játszótér és filagória kialakítása.

2022. évben mindkét megvalósítási helyszín vonatkozásában megtörtént a műszaki átadás is.

2023. évben a Leveleki horgászmúzeumba megvalósult az eszközbeszerzés a közbeszerzési szakértő bevonásával, illetve elkészült a szakmai ismertető anyag és lebonyolításra került a képzés is. A projekt keretében vállalt kötelező nyilvánossági feladatok is teljesítésre kerültek.

A projekt keretében megvalósított tevékenységek elszámolását a Magyar Államkincstár elfogadta és jóváhagyta.

Az Ügynökség minden projektje befejeződött 2023.12.31. napjáig. Minden projekt esetében benyújtásra és jóváhagyásra kerültek az elszámolások.

7. A közhasznú jogállás megállapításához szükséges adatok, mutatók

	2022. év	2023. év	adatok eFt-ban Megfelelőség
Megfelelő erőforrás mutató			
- átlagos éves bevétel meghaladja az egymillió forintot, vagy	85.948	590.792	Igen/Igen
- a két év egybeszámított adózott eredménye (tárgyévi eredménye) nem negatív, vagy	-3.633	-16.561	Nem/Nem
- a személyi jellegű ráfordításai (kiadásai) - a vezető tisztségviselők juttatásainak figyelembevétele nélkül - eléri az összes ráfordítás (kiadás) egynegyedét.	30.170	36.888	Igen/Igen
Megfelelő társadalmi támogatottság mutató			
- adózó rendelkezése szerint a felajánlott SZJA (1%) összegből kiutalt összeg eléri az összes bevétel 2 %-át, vagy	-	-	Nem/Nem
- a közhasznú tevékenység érdekében felmerült költségek, ráfordítások elérik az összes ráfordítás felét a két év átlagában, vagy	55.459	565.507	Igen/Igen
- közhasznú tevékenységének ellátását tartósan (két év átlagában) legalább tíz közérdekű önkéntes tevékenységet végző személy segíti.	-	-	Nem/Nem
Összes ráfordítás	89.581	607.354	

2	1	5	4	2	8	3	3	9	4	9	9	5	7	2	1	5
---	---	---	---	---	---	---	---	---	---	---	---	---	---	---	---	---

Statisztikai számjel

1	5	-	0	9	-	0	7	3	7	4	9
---	---	---	---	---	---	---	---	---	---	---	---

Cégjegyzék szám

SZSZBMFÜ Nonprofit Kft

a vállalkozás megnevezése

4400 Nyíregyháza, Benczúr tér 7.

a vállalkozás címe, telefonszáma

2023. december 31.

EGYSZERŰSÍTETT ÉVES BESZÁMOLÓ

Keltezés: Nyíregyháza, 2024. május 16.

PH.

 **SZSZBMFÜ** ^{2.}

SZABOLCS-SZATMÁR-BÉREG MEGYEI
TERÜLETFEJLESZTÉSI ÉS KÖRNYEZETGAZDÁLKODÁSI
ÜGYNÖKSÉG NONPROFIT KFT.

4400 Nyíregyháza, Benczúr tér 7.
A vállalkozás statisztikai számjellel

(képviselője)

2 1 5 4 2 8 3 3 9 4 9 9 5 7 2 1 5

Statistikai számjel

1 5 - 0 9 - 0 7 3 7 4 9

Cégyjegyzék szám

SZSZBMFÜ Nonprofit Kft
2023. december 31.
MÉRLEG

MÉRLEG Eszközök (aktívák)

adatok ezer Ft-ban

	A tétel megnevezése	Előző év	Tárgyév
01.	A. Befektetett eszközök (02.+03.+04. sor)	717 774	1 334 396
02.	I. IMMATERIÁLIS JAVAK	254	52 078
03.	II. TÁRGYI ESZKÖZÖK	717 520	1 282 318
04.	III. BEFEKTETETT PÉNZÜGYI ESZKÖZÖK		
05.	B. Forgóeszközök (06.+07.+08.+09. sor)	210 545	85 111
06.	I. KÉSZLETEK	86	0
07.	II. KÖVETELÉSEK	309	15 875
08.	III. ÉRTÉKPAPÍROK		
09.	IV. PÉNZESZKÖZÖK	210 150	69 236
10.	C. Aktív időbeli elhatárolások	138 948	790 464
11.	ESZKÖZÖK (AKTÍVÁK) ÖSSZESEN (01.+05.+10. sor)	1 067 267	2 209 971

Keltezés: Nyíregyháza, 2024. május 16.

PH.

 **SZSZBMFÜ** 2.
SZABOLCS-SZATMÁR-BEREG-MEGYEI
TERÜLETFEJLESZTÉSI ÉS KÖRNYEZETGAZDÁLKODÁSI
ÜGYNÖKSÉG-NYÍREGYHÁZAI NONPROFIT KFT.
4400 Nyíregyháza, Bemtek út 107.
Adószám: 215 420 002-15
a vállalkozás vezetője
(képviselője)

2 1 5 4 2 8 3 3 9 4 9 9 5 7 2 1 5

Statisztikai számjel

1 5 - 0 9 - 0 7 3 7 4 9

Cégjegyzék szám

SZSZBMFÜ Nonprofit Kft
2023. december 31.
MÉRLEG

MÉRLEG Források (passzívák)

adatok ezer Ft-ban

	A tétel megnevezése	Előző év	Tárgyév
12.	D. Saját tőke (13.+14.+15.+16.+17.+18.+19.sor)	222 061	205 500
13.	I. JEGYZETT TŐKE	75 000	75 000
14.	II. JEGYZETT, DE MÉG BE NEM FIZETETT TŐKE (-)		
15.	III. TŐKETARTALÉK		
16.	IV. EREDMÉNYTARTALÉK	150 694	147 061
17.	V. LEKÖTÖTT TARTALÉK		
18.	VI. ÉRTÉKELÉSI TARTALÉK		
19.	VII. ADÓZOTT EREDMÉNY	-3 633	-16 561
20.	E. Céltartalékok		
21.	F. Kötelezettségek (22.+23.+24. sor)	663 927	885 957
22.	I. HÁTRASOROLT KÖTELEZETTSÉGEK		
23.	II. HOSSZÚ LEJÁRATÚ KÖTELEZETTSÉGEK	15 017	13 247
24.	III. RÖVID LEJÁRATÚ KÖTELEZETTSÉGEK	648 910	872 710
25.	G. Passzív időbeli elhatárolások	181 279	1 118 514
26.	FORRÁSOK (PASSZÍVÁK) ÖSSZESEN (12.+20.+21.+25. sor)	1 067 267	2 209 971

Keltezés: Nyíregyháza, 2024. május 16.

PH.

 **SZSZBMFÜ** 2.
SZABOLCS-SZATMÁR-BÉREG MEGYEI
TERÜLTFEJLESZTÉSI ÉS KÖRNYEZETGAZDÁLKODÁSI
ÜGYNÖKSÉG NONPROFIT KFT.
4400 Nyíregyháza, Benczúr tér 7.
Adószám: 21542833-15
a vállalkozás vezetője
(képviselője)

2 1 5 4 2 8 3 3 9 4 9 9 5 7 2 1 5

Statistikai számjel

1 5 - 0 9 - 0 7 3 7 4 9

Céjegyzék szám

SZSZBMFÜ Nonprofit Kft
2023. december 31.
EREDMÉNYKIMUTATÁS

"A" EREDMÉNYKIMUTATÁS

(összköltség eljárással)

adatok ezer Ft-ban

A tétel megnevezése	Előző év	Tárgyév
I. Értékesítés nettó árbevétele	15 861	26 648
II. Aktivált saját teljesítmények értéke		
III. Egyéb bevételek	53 228	557 655
IV. Anyagjellegű ráfordítások	36 943	473 680
V. Személyi jellegű ráfordítások	38 330	45 048
VI. Értékcsökkenési leírás	5 508	19 666
VII. Egyéb ráfordítások	6 733	19 133
A. ÜZEMI (ÜZLETI) TEVÉKENYSÉG EREDMÉNYE (I.±II.+III.-IV.-V.-VI.-VII.)	-18 425	26 776
VIII. Pénzügyi műveletek bevételei	16 859	6 490
IX. Pénzügyi műveletek ráfordításai	2 067	49 827
B. PÉNZÜGYI MŰVELETEK EREDMÉNYE (VIII.-IX.)	14 792	-43 337
C. SZOKÁSOS VÁLLALKOZÁSI EREDMÉNY (±A.±B.)	-3 633	-16 561
E. ADÓZÁS ELOTTI EREDMÉNY (±C.±D.)	-3 633	-16 561
XII. Adófizetési kötelezettség		
F. ADÓZOTT EREDMÉNY	-3 633	-16 561

Keltezés: Nyíregyháza, 2024. május 16.

PH.

 **SZSZBMFÜ** 2.
SZABOLCS-SZATMÁR-BÉREG-MEGYEI
TERÜLETFEJLESZTÉSI ÉS KÖRNYEZETGAZDÁLKODÁSI
ÜGYNÖKSÉG NONPROFIT KFT.
4400 Nyíregyháza, Benczúr tér 7.
a vállalkozás vezetője
(képviselője)



**Szabolcs-Szatmár-Bereg Megyei
Szilárdhulladék-gazdálkodási Társulás**
4400 Nyíregyháza, Hősök tere 5.

SZABOLCS-SZATMÁR-BEREG MEGYEI SZILÁRDHULLADÉK- GAZDÁLKODÁSI TÁRSULÁS TÁRSULÁSI TANÁCSÁNAK

..... számú
HATÁROZATA

**az SZSZBMFÜ Szabolcs-Szatmár-Bereg Megyei Területfejlesztési és
Környezetgazdálkodási Ügynökség Nonprofit Kft. 2023. évi közhasznú egyszerűsített
éves beszámolójáról**

A Szabolcs-Szatmár-Bereg Megyei Szilárdhulladék-gazdálkodási Társulás Társulási Tanácsa az előterjesztésben foglaltaknak megfelelően jóváhagyja az **SZSZBMFÜ Szabolcs-Szatmár-Bereg Megyei Területfejlesztési és Környezetgazdálkodási Ügynökség Nonprofit Kft.** 2023.12.31-i fordulónapra elkészített **2023. évi közhasznú egyszerűsített éves beszámolóját**, melyben

- **a mérleg – eszközök és források egyező – végösszege 2.209.971 eFt,**
- **a tárgyévi közhasznú eredmény - 15.406 eFt (veszteség),**
- **a tárgyévi vállalkozási eredmény - 1.155 eFt (veszteség).**

Határozatot kapják:

1. Szabolcs-Szatmár-Bereg Megyei Szilárdhulladék-gazdálkodási Társulás, Helyben
2. SZSZBMFÜ Szabolcs-Szatmár-Bereg Megyei Területfejlesztési és Környezetgazdálkodási Ügynökség Nonprofit Kft., Székhelyén
3. Szabolcs-Szatmár-Bereg Megyei Szilárdhulladék-gazdálkodási Társulás munkaszervezete, Helyben

Nyíregyháza, 2024. május 23.

Seszták Oszkár
a Társulási Tanács elnöke

21542833-9499-572-15
Statisztikai számjel

15-09-073749
Cégjegyzék száma

**SZSZBMFÜ Szabolcs-Szatmár-Bereg Megyei
Területfejlesztési és Környezetgazdálkodási Ügynökség Nonprofit Kft**

4400 Nyíregyháza, Benczúr tér 7.

Kiegészítő melléklet

2023. év

Keltezés: Nyíregyháza, 2024. május 16.

 **SZSZBMFÜ** ^{2.}
SZABOLCS-SZATMÁR-BEREG MEGYEI
TERÜLETFEJLESZTÉSI ÉS KÖRNYEZETGAZDÁLKODÁSI
ÜGYNÖKSÉG NONPROFIT KFT.
4400 Nyíregyháza, Benczúr tér 7.
Adószám: 21542833-2-15
a közhasznú társaság vezetője (képviselője)

SZSZBMFÜ Szabolcs-Szatmár-Bereg Megyei Területfejlesztési

és Környezetgazdálkodási Ügynökség Nonprofit Kft

2023. ÉVI JELENTÉS

1. Általános magyarázatok

1.1 JOGI VISZONYOK

A társaságot jelenlegi formájában 2009. február 11 - én 15-09-073749 szám alatt jegyezték be a Szabolcs - Szatmár - Bereg Megyei Bíróság Cégbíróságán.

A társaság jelenlegi jogi viszonya : Nonprofit Korlátolt Felelősségű Társaság

A társaság neve: SZSZBMFÜ Szabolcs-Szatmár-Bereg Megyei Területfejlesztési és Környezetgazdálkodási Ügynökség Nonprofit Kft

A társaság székhelye: 4400 Nyíregyháza, Benczúr tér 7.

A társaság alaptőkéje : 75.000 e Ft.

A társaság alapítója: Szabolcs-Szatmár-Bereg Megyei Szilárdhulladék-gazdálkodási Társulás

A társaság tevékenységi köre az alapító okirat és a statisztikai besorolás szerint:

9499'08 Máshová nem sorolt, egyéb közösségi,társadalmi tevékenység

A társaság gazdasági éve megegyezik a naptári évvel, a mérleg fordulónapja 2023. december 31.

A mérlegkészítés időpontja 2024. március 15.

A kft könyvvizsgálója: IWT Nemzetközi Gazdasági Vagyonkezelő és Könyvvizsgáló Kft,
4400 Nyíregyháza, Arany János utca 8. 4.em. 12. Nyilvántartásba-vételi szám: 001431.
Dankó Tibor kamarai tag, könyvvizsgáló. Kamarai tagsági szám: 001943.

Adózási viszonyok: társaság a Szabolcs - Szatmár - Bereg megyei Nemzeti Adó-és Vámhivatalnál
Vámhivatalnál a 21542833 - 2 - 15 adószám alatt van bejegyezve.

Képviselőre jogosult vezető: Úsz Illés (an: Holecskó Cecília), 4400 Nyíregyháza, Szarvas utca 75.

2.1 ESZKÖZÖK

IMMATERIÁLIS JAVAK

2023.12.31. 52.078 eFt
2022.12.31. 254 eFt

Az immateriális javak az 2023. év során az alábbiak szerint alakultak:

	Nyitó- állomány	Növekedés	Csökkenés	Záró- állomány
	eFt	eFt	eFt	eFt
Bruttóérték	831	52 859	132	53 558
Vagyoni értékű jogok	0	0	0	0
Szellemi termékek	831	52 859	132	53 558
Értécsökkenési leírás	577	1 035	132	1 480
Vagyoni értékű jogok	0	0	0	0
Szellemi termékek	577	1 035	132	1 480
Nettó érték	254	51 824	0	52 078
Vagyoni értékű jogok	0	0	0	0
Szellemi termékek	254	51 824	0	52 078

TÁRGYI ESZKÖZÖK

2023.12.31. 1.282.317 eFt
2022.12.31. 717.520 eFt

A tárgyi eszközök az 2023. év során az alábbiak szerint alakultak:

	Nyitó- állomány	Növekedés	Csökkenés	Záró- állomány
	eFt	eFt	eFt	eFt
Bruttóérték	787 382	1 606 906	1 023 818	1 370 470
Ingatlanok	408 512	733 853	0	1 142 365
Egyéb berendezések, felszerelések, járművek	29 854	198 516	265	228 105
Beruházások	320 865	672 388	993 253	0
Beruházásra adott előleg	28 151	2 149	30 300	0
Értékhelyesbítés	0	0	0	0
Értécsökkenés	69 862	18 555	265	88 152
Ingatlanok	47 572	14 537	0	62 109
Egyéb berendezések, felszerelések, járművek	22 290	4 018	265	26 043
Nettó érték	717 520	1 588 351	1 023 553	1 282 318
Ingatlanok	360 940	719 316	0	1 080 256
Egyéb berendezések, felszerelések, járművek	7 564	194 498	0	202 062
Beruházások	320 865	672 388	993 253	0
Beruházásra adott előleg	28 151	2 149	30 300	0
Értékhelyesbítés	0	0	0	0

BEFEKETETT PÉNZÜGYI ESZKÖZÖK

2023.12.31. 0 eFt
2022.12.31. 0 eFt

KÉSZLETEK

2023.12.31. 0 eFt.
2022.12.31. 86 eFt.

Áruk

0 e Ft.

KÖVETELÉSEK

2023.12.31. 15 875 eFt.
2022.12.31. 309 eFt.

Követelések áruszállításból szolgáltatásból

1 151 e Ft.

Belföldi vevő követelések

1 151 e Ft.

A követelések elfogadott követelések, a követelés visszaigazolások megtörténtek.

Egyéb követelések

14 724 e Ft.

Adott előlegek

19 e Ft.

ÁFA visszaigénylés

195 e Ft.

ReBuilt projekt önerő hozzájárulás

6 972

ROHU456 kártérítési igény

7 538

PÉNZESZKÖZÖK

2023.12.31. 69.236 eFt
2022.12.31. 210.150 eFt

Pénztár forint

370 e Ft

Valuta pénztár

0 e Ft

A pénztárak állományát a pénztárkönyvek támasztják alá.

Erste Bank

68 866 e Ft

A bankbetéteket a banki egyenlegközlők és bankbizonylatok támasztják alá.

AKTIV IDŐBELI ELHATÁROLÁSOK

2023.12.31. 790.464 eFt
2022.12.31. 138.948 eFt

Folyamatban lévő elszámolások

790 277 e Ft

Költségek elhatárolása

187 e Ft

2.2. FORRÁSOK

<u>SAJÁT TŐKE</u>	<u>2022.12.31.</u>	<u>205.500 eFt</u>
	<u>2022.12.31.</u>	<u>222.061 eFt</u>
<u>Jegyzett tőke</u>		<u>75 000 eFt</u>
A jegyzett tőkében 2022. évben változás nem történt.		
<u>Tőketartalék</u>		<u>0 eFt</u>
<u>Eredménytartalék</u>		<u>147 061 eFt</u>
Nyitóállomány		150 694 e Ft
2023. évi adózott eredmény		-3 633 e Ft
Eredménytartalék csökk.		0 e Ft
<u>Lekötött tartalék</u>		<u>0 eFt</u>
<u>Értékelési tartalék</u>		<u>0 eFt</u>
<u>Tárgyévi eredmény alaptevékenységből</u>		<u>-15 406 eFt</u>
<u>Tárgyévi eredmény vállalkozási tevékenységből</u>		<u>-1 155 eFt</u>
<u>CÉLTARTALÉKOK</u>	<u>2023.12.31.</u>	<u>0 eFt</u>
	<u>2022.12.31.</u>	<u>0 eFt</u>
<u>HÁTRASOROLT KÖTELEZETTSÉGEK</u>	<u>2023.12.31.</u>	<u>0 eFt</u>
	<u>2022.12.31.</u>	<u>0 eFt</u>
<u>HOSSZÚ LEJÁRATÚ KÖTELEZETTSÉGEK</u>	<u>2023.12.31.</u>	<u>13.247 eFt</u>
	<u>2022.12.31.</u>	<u>15.017 eFt</u>
Alapítókkal szembeni hosszú lej.köt.		12 000 e Ft.
Pénzügyi lízing miatti kötelezettség		1 247 e Ft.
<u>RÖVIDLEJÁRATÚ KÖTELEZETTSÉGEK</u>	<u>2023.12.31.</u>	<u>872.710 eFt</u>
	<u>2022.12.31.</u>	<u>648.910 eFt</u>
<u>Kötelezettségek áruszállításból szolgáltatásból</u>		<u>1 182 e Ft.</u>
Belföldi szállítók		1 182 e Ft.
A szállítói tartozások egyenlegei egyeztetésre kerültek, a külföldi szállító év végi devizaátrértékelése megtörtént.		
<u>Egyéb rövidlejáratú kötelezettségek</u>		<u>871 527 e Ft.</u>
Pénzügyi lízing 2024.évi rész		2 038 e Ft.
Tagi kölcsön		382 970 e Ft.
Cégautóadó		152 e Ft.
Ipa 2023. év		36 e Ft.
jólteljesítési biztosíték		16 025 e Ft.
Elszámolatlan előleg		8 256 e Ft.
Támogatási előleg		462 050 e Ft.
<u>Passzív időbeli elhatárolások</u>	<u>2023.12.31.</u>	<u>1.118.514 eFt</u>
	<u>2022.12.31.</u>	<u>181.279 eFt</u>
Kivitelezésre kapott támogatások		876 316 e Ft.
Eszköz és immateriális javakra kapott támogatás		240 566 e Ft.
Költségek,ráfordítások passzív időbeli elhatárolása		1 632 e Ft.

3. Az eredménykimutatás magyarázata

	2022	2023
	e Ft	e Ft
Értékesítés nettó árbevétele	15 861	26 648
Közhasznú tevékenység árbevétele	0	0
Vállalkozási tevékenység árbevétele	15 861	26 648
Egyéb bevételek	70 087	557 655
Közhasznú tevékenység egyéb bevétele	53 214	550 101
Vállalkozási tevékenység egyéb bevétele	16 873	7 554
Saját termelésű készletek állományvált.	0	0
Saját előállítású eszközök aktivált értéke	0	0
Anyagköltségek	8 565	16 038
Energia	5 854	13 175
Irodaszer	109	79
Tisztítószer, egyéb anyag	217	378
Üzemanyagok	2 283	2 334
Hírlap szakkönyvek	40	45
Egyéb	62	27
Igénybevett szolgáltatások értéke	19 939	447 883
Javítás, karbantartás	2 588	0
Posta, telefon, internet	1 250	1 236
Bérleti díjak	117	79
Karbantartás	0	3 506
Hirdetés, reklám, propaganda	731	56 792
Oktatás továbbképzés	0	18 500
Utazási és kiküldetési költségek	278	54
Biztonsági szolgálat	137	114
Szakértői pályázati díjak	900	900
Takarítás, szemétszáll.	1 837	2 837
Rendszerkövetési díj	198	312
Egyéb igénybe vett szolgáltatás	11 903	363 553
Egyéb szolgáltatások értéke	8 430	9 718
Hatósági díjak	2 704	1 558
Bankköltségek	4 212	6 152
Biztosítási díjak	909	1 020
Egyéb szolgáltatások	605	988
Eladott áruk beszerzési értéke	10	0
Közvetített szolgáltatások értéke	0	41
Személyi jellegű ráfordítások	38 330	45 048
Bérek	31 792	38 241
Személyi jellegű egyéb kifizetések	2 057	1 556
Bérfelrakások	4 481	5 251
Értékcsökkenési leírás	5 508	19 666
Tervszerinti értékcsökkenési leírás	5 263	19 591
Haszn.vételkor egyössz. elsz. értékcsökkenés	245	75
Egyéb ráfordítások	8 799	19 133
Bírság, kötbérek	0	63
Készletek értékvesztése	0	86
Követelések értékvesztése	0	13
Adók, illetékek	4 378	9 140
Egyéb	4 421	9 831
Pénzügyi műveletek bevételei	0	6 490
Deviza átváltási árfolyamnyereség		6 490
Pénzügyi műveletek ráfordításai	0	49 827
Fizetett kamatok és kamatjell. ráfordításként		1 296
Deviza átváltási árfolyamvesztése		48 531
Adózás előtti eredmény	-3 633	-16 561
Adófizetési kötelezettség	0	0
Adózott eredmény	-3 633	-16 561

4. Közhasznú eredménykimutatás

A tétel megnevezése	2023 e Ft
ÖSSZES KÖZHASZNÚ TEVÉKENYSÉG BEVÉTELE	550 101
1. Közhasznú célú működésre kapott támogatás	80 789
a) alapítótól	69 298
b) központi költségvetéstől	11 491
c) helyi önkormányzattól	0
d) társadalombiztosítási	0
e) továbbutalási céllal kapott	0
f) egyéb támogatás	0
2. Pályázati úton elnyert támogatás	469 312
3. Tagdíjból származó bevétel	0
4. Közhasznú tevékenységből származó bevétel	0
5. Egyéb bevétel	0
VÁLLALKOZÁSI TEVÉKENYSÉG BEVÉTELE	40 692
ÖSSZES BEVÉTEL	590 793
KÖZHASZNÚ TEVÉKENYSÉG ARÁNYA	93,11%
KÖZHASZNÚ TEVÉKENYSÉG RÁFORDÍTÁSAI	565 507
1. Anyagjellegű ráfordítások	441 044
2. Személyi jellegű ráfordítások	41 944
3. Értékcsökkenési leírás	18 311
4. Egyéb ráfordítások	17 814
5. Pénzügyi műveletek ráfordításai	46 394
VÁLLALKOZÁSI TEVÉKENYSÉG RÁFORDÍTÁSAI	41 847
1. Anyagjellegű ráfordítások	32 637
2. Személyi jellegű ráfordítások	3 104
3. Értékcsökkenési leírás	1 355
4. Egyéb ráfordítások	1 318
5. Pénzügyi műveletek ráfordításai	3 433
ÖSSZES RÁFORDÍTÁS	607 354
ADÓZÁS ELŐTTI VÁLLALKOZÁSI EREDMÉNY	-1 155
Adófizetési kötelezettség	0
TÁRGYÉVI VÁLLALKOZÁSI EREDMÉNY (G.-H.)	-1 155
TÁRGYÉVI KÖZHASZNÚ EREDMÉNY (A.-D.)	-15 406

5. A társasági adó levezetése

	e Ft
Adózás előtti eredmény	-16 561
Adózás előtti eredményt növelő tételek	19 554
- számv. trv. sz. értcs.	19 541
- behajthatatlan követelés	13
Adózás előtti eredményt csökkentő tételek	23 317
- adótörv. szerinti értékcsökkenés	23 317
- értékesített tárgyi eszközök kszé	0
Adóalap	-20 324
Számított adó	0
Adómentesség 61,91%	0
Fizetendő társasági adó	0
Adózott eredmény	-16 561

6. Foglalkoztatottak létszáma 2023. évben

	Átlagos statiszt. áll. létszám (fő)
Teljes munkaidőben foglalkoztatottak	4,0
- fizikai	0,5
- szellemi	3,5
Nem teljes munkaidőben foglalkoztatottak	3,7
- fizikai	1,0
- szellemi	2,7
Foglalkoztatott nyugdíjas	0,0
- fizikai	0,0
- szellemi	0,0
Fizikai foglalkoztatottak összesen	1,6
Szellemi foglalkoztatottak összesen	6,1
Állományba nem tartozó munkavállalók	0,0
Szaktanulmányosok	0,0
FOGLALKOZTATOTTAK ÖSSZESEN	7,7

7. Egyéb információk

Környezetvédelem

A tevékenységből adódóan a vállalkozás nem termel és nem tárol veszélyes hulladékot, közvetlenül környezetvédelemmel kapcsolatosan sem az előző évben sem a tárgyévben költség nem került elszámolásra.

A megbízható és valós összképhez szükséges további adatok

A számviteli törvény előírásainak alkalmazása, a számviteli alapelvek érvényesítése elegendő a megbízható és valós összképnek a mérlegben, eredménykimutatásban történő bemutatásához.

A Társaság nem rendelkezik lényegesnek tekinthető mérlegen kívüli tétellel, függő kötelezettséggel.

A tárgyidőszakban a Társaság a saját tőkét érintő tételeken kívül, egyéb tőkeműveletekben nem vett részt.

A kapcsolt felek között létrejött ügylet minden esetben a szokásos piaci feltételek szerint került lebonyolításra.

A gazdálkodónak a beszámolási időszakban származékos ügyletei nem voltak.

A vállalkozás folytatására ható események

A Társaság vezetése a járványügyi intézkedések betartása mellett biztosítja a folyamatos működést. Továbbá az orosz-ukrán konfliktushelyzet és az ennek kapcsán kialakult geopolitikai események hatása, valamint az ezzel összefüggésben hozott kormányzati és egyéb intézkedések nem befolyásolják jelentősen a társaság vagyoni és pénzügyi helyzetét, a vállalkozás folyamatos működése biztosított.

**az SZSZBMFÜ Szabolcs-Szatmár-Bereg Megyei Területfejlesztési és Környezetgazdálkodási
Ügynökség Nonprofit Korlátolt Felelősségű Társaság 2023. évi egyszerűsített éves
beszámolójáról**

Az előterjesztést készítette: Úsz Illés, SZSZBMFÜ Nonprofit Kft ügyvezetője

 **SZSZBMFÜ** ^{2.}
SZABOLCS-SZATMÁR-BEREG MEGYEI
TERÜLETFEJLESZTÉSI ÉS KÖRNYEZETGAZDÁLKODÁSI
ÜGYNÖKSÉG NONPROFIT KFT.
4400 Nyíregyháza, Benczúr tér 7.
Adószám: 215-2039-2-15

Előterjesztés
az SZSZBMFÜ Szabolcs-Szatmár-Bereg Megyei Területfejlesztési és Környezetgazdálkodási
Ügynökség Nonprofit Korlátolt Felelősségű Társaság 2023. évi egyszerűsített éves
beszámolójáról

Az SZSZBMFÜ Szabolcs-Szatmár-Bereg Megyei Területfejlesztési és Környezetgazdálkodási Ügynökség Nonprofit Kft. (továbbiakban: SZSZBMFÜ Nonprofit Kft.) 2023. évi mérleg- és eredménykimutatását az alábbiakkal indokoljuk:

1. MÉRLEG

ESZKÖZÖK

- A befektetett eszközök értéke 1.334.396 eFt, az előző évhez képest 85%-kal növekedett, aminek oka, hogy a Társaság 2023. évben a ROHU456 azonosító számú Easydoor című, a HUSKROUA/1701/3.1./0084 számú ReBuiltHeritage című projektek keretében megvalósított kivitelezéseket aktiválta 2023. évben. Emiatt a beruházások és a kivitelezésre adott előlegek csökkentésre kerültek. A kivitelezéseken kívül 2023. évben aktiválásra kerültek a projektek keretében megvalósított immateriális javak, bútorok, kiállítási installációk és egyéb a fejlesztések kapcsán felmerült tárgyi eszközök. Minden beruházás aktiválásra került 2023. évben a projektek fizikai zárása miatt.
- Készletek mérlegsoron áruként nyilvántartott hűtőmagnesek, pólók és könyvek kapcsán értékvesztést számoltunk el, ugyanis nem lehet őket értékesíteni, így a készletek 2023. évi záró értéke 0 Ft.
- Követelésként 15.875 eFt-ot mutattunk ki, melyből 1.151 eFt belföldi vevőkövetelés, 2024. január hónapban kiegyenlítésre került, ezenkívül 19 eFt szolgáltatásra adott előleg, míg 195 eFt összegben visszaigényelhető áfa került kimutatásra, ezenkívül itt tartjuk nyilván a ROHU456 projekt kapcsán felmerült kártérítési igényt, illetve a Kisvárdai Város Önkormányzata részéről biztosított önerő hozzájárulást a Kisvárdai tájház kivitelezése és eszközbeszerzése kapcsán. (2024.02.22. napján át utalásra is került az önerő hozzájárulás összege).
- A pénzeszközök állománya 69.236 eFt, melyből 16.025 eFt a ROHU456 projekt kapcsán a kivitelezőtől érkezett jólteljesítési biztosíték. A fennmaradó összeg a projektek kapcsán megkapott támogatási előlegek, megelőlegezések és hazai társfinanszírozási összegekből tevődik ki
- Az aktív időbeli elhatárolások 790.464 eFt értéke tartalmazza 790.277 eFt értékben a projektekben elszámolt költségekre eső, még ki nem utalt támogatások összegét, és a 187 eFt összegben 2023. évben felmerült, de 2024. évet érintő költségeket.
A projektek keretében beadott elszámolások egy kivételével teljes mértékben elfogadásra kerültek, a TOP-1.2.1-15-SB1-2016-00015 és TOP-1.2.1-15-SB1-2016-00018 projektek esetében már kiutalások is megtörténtek. A fennmaradó egy projekt esetében az Ügynökség részéről

benyújtott számlákat elfogadták, azonban a konzorciumban megvalósult projekt miatt a konzorciumi tagok módosítási igénye miatt még nem került elfogadásra. A módosítási igény benyújtásra, elfogadásra és hatálybaléptetésre is került. Az Interreg projektek esetében az első szintű ellenőrzés által a benyújtott számlák hitelesítése megtörtént, azonban a partner riportok benyújtása még folyamatban van (ENI projektek esetében az ukrán partner elszámolásainak jóváhagyása még nem történt meg).

FORRÁSOK

- A jegyzett tőkében 2023. évben változás nem történt.
- Az eredménytartalék 3.633 eFt-tal nőtt az előző évhez képest, melyet a 2022. évi mérleg szerinti eredmény átvezetése eredményezett.
- A saját tőke összességében 7,46%-os csökkenést mutat a 2022. évhez képest, ami a tárgyévi 16 561 eFt negatív mérleg szerinti eredménnyel magyarázható.
- A kötelezettségek között kimutatott 885 957 eFt tartalmazza:
 - o az SZSZBMFÜ Nonprofit Kft. korábbi évek likviditási problémái miatt a Társulástól igénybe vett 12.000 eFt tagi kölcsönt,
 - o a gépjárművásárláshoz igénybevett pénzügyi lízing kötelezettséget 1.247 eFt összegben,
 - o a belföldi szállítók felé fennálló év végi 1.182 eFt kötelezettséget (2024. januárjában kifizetésre kerültek),
 - o a pénzügyi lízing 2024.évi törlesztő részletét 2 .038 e Ft összegben,
 - o tulajdonostól kapott tagi kölcsönt 382.970 e Ft összegben,
 - o 2023. IV. negyedévet érintő cégautó adófizetési kötelezettséget 152 e Ft összegben
 - o 2023. évi iparüzési adó kötelezettséget 36 e Ft összegben
 - o ROHU456 projekt kapcsán a kivitelezők részéről megfizetett jólteljesítési biztosíték összegét a garanciális időszakra 16.025 e Ft összegben
 - o A projektek kapcsán felmerült elszámolatlan, visszafizetendő előleg összegét 8.256 e Ft összegben
 - o az Interreg projekt kapcsán visszafizetési kötelezettség mellett megkapott megelőlegezések összegét 462.051 eFt összegben (a TOP projektek keretében benyújtott elszámolások egyrésze a támogatási előlegek terhére történt, összes fel nem használt, visszafizetendő kötelezettség a TOP projektek keretében 7 e Ft)

A kötelezettségek növekedését a tagi kölcsön összege eredményezte az előző évhez képest.

Az Ügynökség két alkalommal kapott tagi kölcsönt a Társulástól összesen 382.970.618 Ft összegben (2023.10.31.:12.000.000 Ft, 2023.12.22.:370.970.618 Ft) a projektek előfinanszírozására. A tagi kölcsönből az Ügynökség eddig a kiutalt támogatások miatt 2 részletben tudott visszafizetést teljesíteni: 2024.04.08. napján 60.000.000 Ft összegben, míg 2024.05.07. napján 31.000.000 Ft összegben.

Az elfogadott elszámolások alapján az alábbi összegek utalását várjuk még:

TOP-1.2.1-15-SB1-2016-00016 projekt: 35.841.261 Ft

TOP-1.2.1-15-SB1-2016-00017 projekt: 35.902.211 Ft

ROHU456 projekt: 1.151.847 eur

ReBuiltHeritage projekt: 56.915 eur

ZeroWaste projekt: 8.547 eur

A projektek jellege miatt nem tudott még minden elszámolás kapcsán az utalás realizálódni. A TOP integrált turisztikai projekteket minden esetben több konzorciumi partner valósította meg, így hiába kerültek 2024.01.15. napjáig benyújtásra az elszámolások a fent bemutatott két projekt esetében még sem történt meg még a kiutalás, ugyanis a partnerek hiánypótlásai lassan

teljesültek, valamint a konzorciumi partnerek minél teljesebb körű elszámolása miatt több alkalommal módosítási igény benyújtása volt szükséges, aminél a hatálybalépés feltétele a mellékletek minden partner részéről történő aláírása volt, időben volt, hogy ez is elhúzódott. Valamint a turisztikai projektek kapcsán az utolsó projekt helyszíni ellenőrzése 2024.04.26. napjával teljesült.

Az Interreg projektek esetében az Ügynökség a benyújtott partner riportok kapcsán hitelesítéssel rendelkezik, azonban az ENI projektek projekt jelentése még nem került benyújtásra, mert az ukrán partnerek nem rendelkeznek a költségeik tekintetében hitelesítési tanúsítvánnyal.

A ROHU456 projekt esetében az Ügynökség utolsó partneri riportja 2024.04.18. napján került hitelesítésre, a projekt riport benyújtásra került, jelenleg a Szakmai Titkárság részéről történő ellenőrzés zajlik.

Az euróban megkapott támogatási összegek visszautalása során számolni szükséges az árfolyamkockázattal. Az Erste Bank az euróban indított, forint összegben meghatározott utalandó összeg esetében az eurót az Erste Bank aktuális időszakában érvényes vételi árfolyamán váltja át (van 00:00, 08:00,12:00;17:00 és 18:00 árfolyam).

- A passzív időbeli elhatárolások között szerepel a 2023. évet érintő, 2024-ban érkezett 1.632 eFt szolgáltatási számlák összege. Ezen kívül a különböző projekt kivitelezései és immateriális javak, valamint tárgyi eszköz elemei kapcsán kapott támogatási összegek szerepelnek itt, melyek értékcsökkenés arányában kerülnek majd feloldásra.

2. KÖZHASZNÚ EREDMÉNYKIMUTATÁS

- Az SZSZBMFÜ Nonprofit Kft. 2023. évben keletkezett összes bevétele 590.793 eFt, melyből a közhasznú tevékenység bevétele 550.101 eFt (93,11%), a vállalkozási tevékenység bevétele 40.692 eFt (6,89%).
- Az SZSZBMFÜ Nonprofit Kft. 2023. évi összes ráfordítása 607.354 eFt, mely a közhasznú és a vállalkozási bevétel %-os arányában került megosztásra. Így a tárgyévi közhasznú tevékenység ráfordítása 565.507 eFt, a vállalkozási tevékenység ráfordítása 41.847 eFt.
- A fenti számadatok alapján megállapítható, hogy a tárgyévi bevételek összege alacsonyabb a tárgyévben keletkezett ráfordításoknál, így a tárgyévi közhasznú eredmény -15.406 eFt, a tárgyévi vállalkozási eredmény – 1.155 eFt.
- Az eredménykimutatást megnézve látható, hogy a veszteséget az árfolyamvesztés okozta. 2022. december 31. napján az átértékelési árfolyam 401,83 Ft/euro volt, míg 2023. évben már nem volt ilyen magas az árfolyam csak ritkán. A ROHU456 és ReBuiltHeritage projektek esetében a hazai társfinanszírozási összegek euroban érkeztek. A ROHU456 projekt hazai társfinanszírozási összege 2020.12.18. napján érkezett, akkor 357,52 Ft/euro árfolyamon került a könyveinkbe. Az árfolyamvesztés jelentősen befolyásolta, hogy milyen volt a riport benyújtásakor az inforeuro árfolyam, illetve az ERFA támogatási összeg jóváírásakor az ErsteBank középárfolyama. Az árfolyamvesztés nélkül a Társaság eredménye pozitív lenne.

Nyíregyháza, 2024. május 16.

SZABOLCS-SZATMÁR-BÉREG MEGYEI
TERÜLETFEJLESZTÉSI ÉS KÖRNYEZETGAZDÁLKODÁSI
ÜGYNÖKSÉG NONPROFIT KFT.
4400 Nyíregyháza, Parkolási tér 7.
a Társaság ügyvezetője



**I.W.T. Nemzetközi Gazdasági Vagyonkezelő
és Könyvvizsgáló Kft.**

4400 Nyíregyháza, Arany János 8. 4.em. 12.
Cg. 15 - 09 - 061205

Tel: + 36 20 9 474 282

Fax: + 36 42 504 496

E-mail: iwt@t-online.hu

Web: www.iwtkft.hu

FÜGGETLEN KÖNYVVIZSGÁLÓI JELENTÉS

A Szabolcs-Szatmár-Bereg Megyei Területfejlesztési és Környezetgazdálkodási Ügynökség Nonprofit Kft tulajdonosának

Vélemény

Elvégeztem az SZSZBMFÜ Nonprofit Kft (4400 Nyíregyháza, Benczúr tér 7., Cégjegyzékszám: 15-09-073749), továbbiakban („a Társaság”) 2023. évi egyszerűsített éves beszámolójának könyvvizsgálatát, amely egyszerűsített éves beszámoló a 2023. december 31-i fordulónapra készített mérlegből – melyben az eszközök és források egyező végösszege **2.209.971 E Ft**, a tárgyévi adózott eredmény – **16.561 E Ft** (veszteség) -, és az ugyanezen időponttal végződő üzleti évre vonatkozó eredménykimutatásból, valamint a számviteli politika jelentős elemeinek összefoglalását is tartalmazó kiegészítő mellékletből áll.

Véleményem szerint a mellékelt egyszerűsített éves beszámoló megbízható és valós képet ad a Társaság 2023. december 31-én fennálló vagyoni és pénzügyi helyzetéről, valamint az ezen időponttal végződő üzleti évre vonatkozó jövedelmi helyzetéről a Magyarországon hatályos, a számvitelről szóló 2000. évi C. törvénnyel összhangban (a továbbiakban: „számviteli törvény”).

A vélemény alapja

Könyvvizsgálatomat a Magyar Nemzeti Könyvvizsgálói Standardokkal összhangban és a könyvvizsgálatra vonatkozó – Magyarországon hatályos – törvények és egyéb jogszabályok alapján hajtottam végre. Ezen standardok értelmében fennálló felelősségem bővebb leírását jelentésem „A könyvvizsgáló egyszerűsített éves beszámoló könyvvizsgálatáért való felelőssége” szakasza tartalmazza.

Független vagyok a Társaságtól a vonatkozó, Magyarországon hatályos jogszabályokban és a Magyar Könyvvizsgálói Kamara „A könyvvizsgálói hivatás magatartási (etikai) szabályairól és a fegyelmi eljárásról szóló szabályzata”-ban, valamint az ezekben nem rendezett kérdések tekintetében a Nemzetközi Etikai Standardok Testülete által kiadott „Nemzetközi etikai kódex kamarai tag könyvvizsgálóknak (a nemzetközi függetlenségi standardokkal egybefoglalva)” című kézikönyvében (az IESBA Kódex-ben) foglaltak szerint, és megfelelek az ugyanezen normákban szereplő további etikai előírásoknak is.

Meggyőződésem, hogy az általam megszerzett könyvvizsgálói bizonyíték elegendő és megfelelő alapot nyújt véleményemhez.

Egyéb információk: A közhasznúsági melléklet

Az egyéb információk az SZSZBMFÜ Nonprofit Kft 2023. évi közhasznúsági mellékletéből állnak. A vezetés felelős a közhasznúsági mellékletnek a 350/2011. (XII.30.) Kormányrendelet vonatkozó előírásaival összhangban történő elkészítéséért. A független könyvvizsgálói jelentésem „Vélemény” szakaszában az egyszerűsített éves beszámolóra adott véleményem nem vonatkozik a közhasznúsági mellékletre, és a közhasznúsági mellékletre vonatkozóan nem bocsátok ki semmilyen formájú bizonyosságot nyújtó következtetést.

Az egyszerűsített éves beszámoló általam végzett könyvvizsgálatával kapcsolatban az én felelősségem a közhasznúsági melléklet átolvasása és ennek során annak mérlegelése, hogy a közhasznúsági mellékletben foglalt egyéb információk lényegesen ellentmondanak-e az egyszerűsített éves beszámolóknak vagy a könyvvizsgálat során szerzett ismereteimnek, vagy egyébként úgy tűnik-e, hogy azok lényeges hibás állítást tartalmaznak. Ha az elvégzett munkám alapján arra a következtetésre jutok, hogy a közhasznúsági melléklet lényeges hibás állítást tartalmaz, kötelességem erről és a hibás állítás jellegéről jelentést tenni. Ebben a tekintetben nincs jelenteni valóm.

A vezetés és az irányítással megbízott személyek felelőssége az egyszerűsített éves beszámolóért

A vezetés felelős a megbízható és valós képet adó egyszerűsített éves beszámoló elkészítéséért a számviteli törvénnyel összhangban, valamint az olyan belső kontrollért, amelyet a vezetés szükségesnek tart ahhoz, hogy lehetővé váljon az akár csalásból, akár hibából eredő lényeges hibás állítástól mentes egyszerűsített éves beszámoló elkészítése.

Az egyszerűsített éves beszámoló elkészítése során a vezetés felelős azért, hogy felmérje a Társaságnak a vállalkozás folytatására való képességét és az adott helyzetnek megfelelően közvéleményre a vállalkozás folytatásával kapcsolatos információkat, valamint a vezetés felel a vállalkozás folytatásának elvén alapuló egyszerűsített éves beszámoló összeállításáért. A vezetésnek a vállalkozás folytatásának elvéből kell kiindulnia, ha ennek az elvnek az érvényesülését eltérő rendelkezés nem akadályozza, illetve a vállalkozási tevékenység folytatásának ellentmondó tényező, körülmény nem áll fenn.

Az irányítással megbízott személyek felelősek a Társaság pénzügyi beszámolási folyamatának felügyeletéért.

A könyvvizsgáló egyszerűsített éves beszámoló könyvvizsgálatáért való felelőssége

A könyvvizsgálat során céltom kellő bizonyosságot szerezni arról, hogy az egyszerűsített éves beszámoló egésze nem tartalmaz akár csalásból, akár hibából eredő lényeges hibás állítást, valamint az, hogy ennek alapján a véleményemet tartalmazó független könyvvizsgálói jelentést bocsássak ki. A kellő bizonyosság magas fokú bizonyosság, de nem garancia arra, hogy a Magyar Nemzeti Könyvvizsgálati Standardokkal összhangban elvégzett könyvvizsgálat mindig feltárja az egyébként létező lényeges hibás állítást. A hibás állítások eredhetnek csalásból vagy hibából, és lényegesnek minősülnek, ha ésszerű lehet az a várakozás, hogy ezek önmagukban vagy együttesen befolyásolhatják a felhasználók adott egyszerűsített éves beszámoló alapján meghozott gazdasági döntéseit.

A Magyar Nemzeti Könyvvizsgálati Standardok szerinti könyvvizsgálat egésze során szakmai megítélést alkalmazok és szakmai szkepticizmust tartok fenn.

Továbbá:

- Azonosítom és felmérem az egyszerűsített éves beszámoló akár csalásból, akár hibából eredő lényeges hibás állításainak kockázatait, kialakítom és végrehajtom az ezen kockázatok kezelésére alkalmas könyvvizsgálati eljárásokat, valamint elegendő és megfelelő könyvvizsgálati bizonyítékot szerezek a véleményem megalapozásához. A csalásból eredő lényeges hibás állítás fel nem tárásának kockázata nagyobb, mint a hibából eredőé, mivel a csalás magában foglalhat összejátszást, hamisítást, szándékos kihagyásokat, téves nyilatkozatokat, vagy a belső kontroll felülírását.
- Megismerem a könyvvizsgálat szempontjából releváns belső kontrollt annak érdekében, hogy olyan könyvvizsgálati eljárásokat tervezek meg, amelyek az adott körülmények között megfelelőek, de nem azért, hogy a Társaság belső kontrolljának hatékonyságára vonatkozóan véleményt nyilvánítsak.

- Értékelem a vezetés által alkalmazott számviteli politika megfelelőségét és a vezetés által készített számviteli becslések és kapcsolódó közzétételek ésszerűségét.
- Következtetést vonok le arról, hogy helyénvaló-e a vezetés részéről a vállalkozás folytatásának elvén alapuló egyszerűsített éves beszámoló összeállítása, valamint a megszerzett könyvvizsgálati bizonyíték alapján arról, hogy fennáll-e lényeges bizonytalanság olyan eseményekkel vagy feltételekkel kapcsolatban, amelyek jelentős kétséget vethetnek fel a Társaság vállalkozás folytatására való képességét illetően. Amennyiben azt a következtetést vonom le, hogy lényeges bizonytalanság áll fenn, független könyvvizsgálói jelentésemben fel kell hívnom a figyelmet az egyszerűsített éves beszámolóban lévő kapcsolódó közzétételekre, vagy ha a közzétételek e tekintetben nem megfelelőek, minősítenem kell véleményemet. Következtetésem a független könyvvizsgálói jelentésem dátumáig megszerzett könyvvizsgálati bizonyítékon alapulnak. Jövőbeli események vagy feltételek azonban okozhatják azt, hogy a Társaság nem tudja a vállalkozást folytatni.
- Értékelem az egyszerűsített éves beszámoló átfogó bemutatását, felépítését és tartalmát, beleértve a kiegészítő mellékletben tett közzétételeket, valamint értékelem azt is, hogy az egyszerűsített éves beszámolóban teljesül-e az alapul szolgáló ügyletek és események valós bemutatása.
- Az irányítással megbízott személyek tudomására hozom - egyéb kérdések mellett - a könyvvizsgálat tervezett hatókörét és ütemezését, a könyvvizsgálat jelentős megállapításait, beleértve a Társaság által alkalmazott belső kontrollnak a könyvvizsgálatom során általam azonosított jelentős hiányosságait is, ha voltak ilyenek.

Nyíregyháza, 2024. május 16.

I.W.T.
Nemzetközi Gazdasági Vagyonekezelő
és Könyvvizsgáló Kft.
4400 Nyíregyháza, Arany J. u. 8. 4. em. 12.
Nyilvántartási szám: 001431



Dankó Tibor ügyvezető
I.W.T. Kft
4400 Nyíregyháza, Arany J.u. 8. 4.em.12.
Nyilvántartásba-vételi szám: 001431



Dankó Tibor
Kamarai tag könyvvizsgáló
4400 Nyíregyháza, Gém u. 41.
Kamarai tagsági szám: 001943